

Ⓓ	Originalbedienungsanleitung	Teil 1	I/1	Teil 2	II/1
ⒼⒷ	Original operating manual	Part 1	I/2	Part 2	II/4
Ⓟ	Oryginalna instrukcja eksploatacji	Części 1	I/3	Części 2	II/7
Ⓗ	Eredeti kezelési utasítás	1. rész	I/4	2. rész	II/10
ⒸⒶ	Originál návodu k obsluze	Část 1	I/5	Část 2	II/13
ⓈⓀ	Originálny návod na obsluhu	Časť 1	I/6	Časť 2	II/16

SIP 600

D 040 130

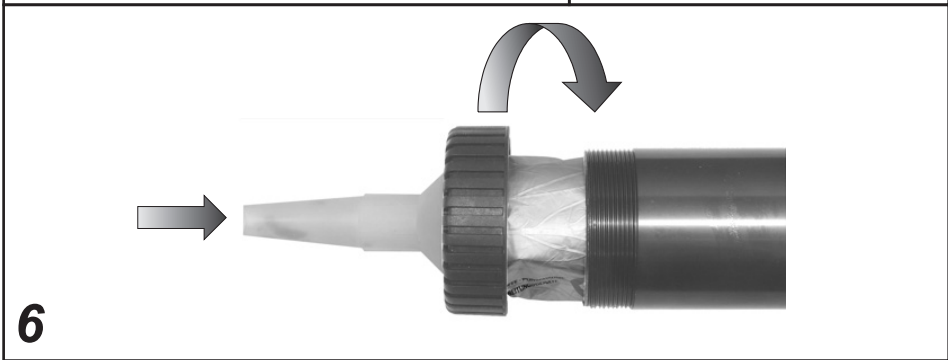

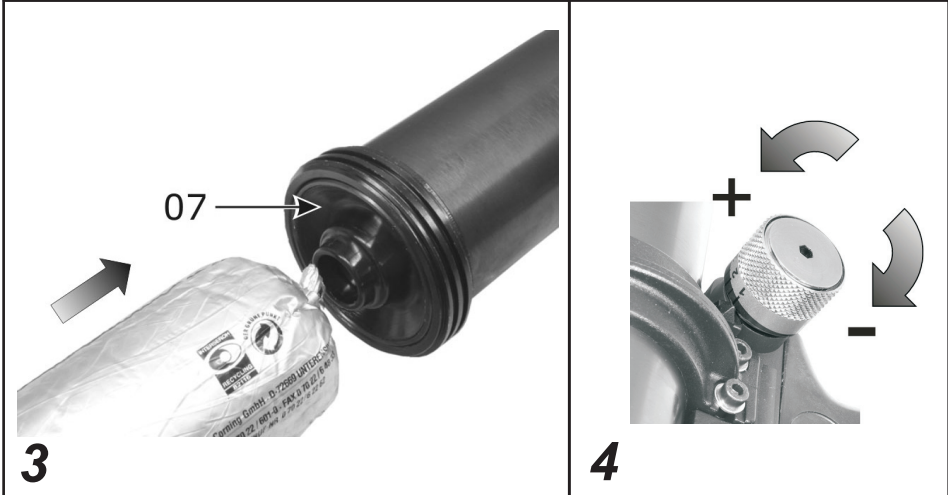
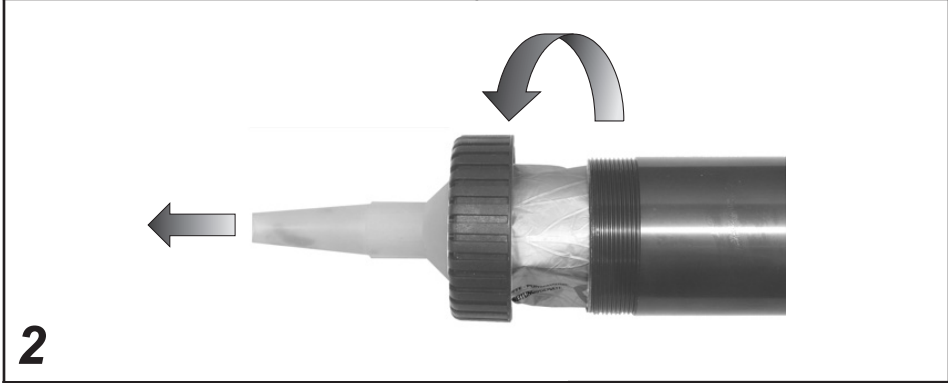
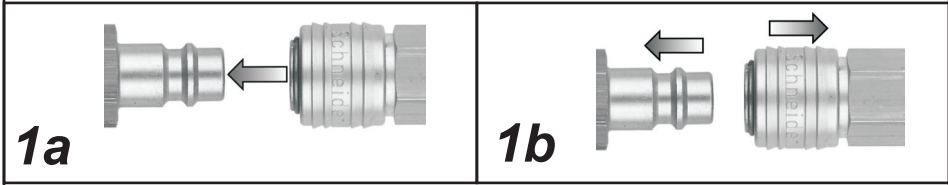
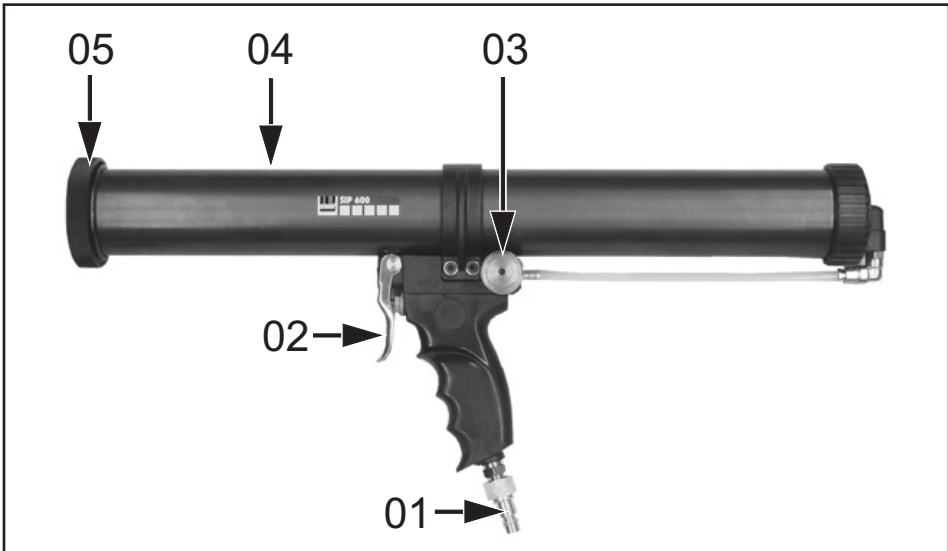

Inhaltsverzeichnis - Teil 1

1.1	Lieferumfang	1
1.2	Bestimmungsgemäße Verwendung	1
1.3	Technische Daten	1
1.4	Aufbau	1
1.5	Inbetriebnahme	1

1.1 Lieferumfang

- Silikonpuppenpistole
- Bedienungsanleitung

1.3 Technische Daten

Luftverbrauch	100	l/min
Maximal zulässiger Druck	8	bar
Arbeitsdruck (Fließdruck)	1-8	bar
Puppengröße	≤ 600	ml
Silikonpuppengehäuse (Durchmesser x Länge)	50,3 x 370	mm
Silikonpuppenlänge	330	mm
Impulsschalldruckpegel L_{pa} (in 1 m Abstand) nach DIN 45 635, Teil 20	71	dB(A)
Empfohlener Schlauchdurchmesser (innen) bei L= 10 m	6	mm
Abmessungen: Breite x Tiefe x Höhe	515 x 70 x 215	mm
Gewicht	1,4	kg

1.4 Aufbau

- 01 Stecknippel
- 02 Abzugshebel
- 03 Luftregulierung
- 04 Kartuschengehäuse
- 05 Überwurfmutter
- 07 Gummikolben mit Sicherungskette

1.5 Inbetriebnahme

Achtung: Gerät drucklos machen!

- Überwurfmutter (Pos. 05) abschrauben (Bild 2).

1.2 Bestimmungsgemäße Verwendung

Die druckluftbetriebene Silikonpuppenpistole eignet sich zum Abdichten von Fugen; zum Beispiel bei Glas, Keramik, Holz, Metall, Mauerwerk und im Sanitärbereich mit handelsüblichen:

- Silikonpuppen

mit Silikon- oder Acryldichtmasse, einem Volumen bis zu 600 ml und einem Durchmesser von maximal 50 mm.

ⓘ Die Silikonpuppenpistole ist nicht für Kartuschen geeignet.

Jede andere Verwendung ist zweckentfremdet.

- Pistole an Druckluft anschließen.
- Abzugshebel (Pos. 02) betätigen. Gummikolben (Pos. 07) wird nach vorne gedrückt, durch Sicherungskette gehalten.
- Pistole von Druckluft trennen.
- Gummikolben in das Gehäuse einführen und mit der Silikonpuppe nach hinten drücken (Bild 3). Luftpolster werden so vermieden.
- Silikonpuppe vorne aufschneiden.
- In Überwurfmutter (Pos. 05) Düse einsetzen.
- Überwurfmutter (Pos. 05) festschrauben (Bild 6).

Table of contents - Part 1

1.1	Scope of delivery	2
1.2	Conventional use	2
1.3	Technical data	2
1.4	Components.....	2
1.5	Commissioning	2

1.1 Scope of delivery

- Silicone puppet gun
- Instruction manual

1.2 Conventional use

The compressed air-operated silicone puppet gun is suitable for sealing joints; for example in glass, ceramics, wood, metal, masonry and plumbing with commercially available:

- silicone puppets

With silicone or acrylic sealing compound, a volume up to 600 ml and a maximum diameter of 50 mm.

① The silicone puppet gun is not suitable for cartridges.

Any other type of use is considered contrary to the intended use.

1.3 Technical data

Air consumption	100	l/min
Max. permissible pressure	8	bar
Working pressure (flow pressure)	1-8	bar
Puppet size	≤ 600	ml
Silicone puppet housing (diameter x length)	50,3 x 370	mm
Silicone puppet length	330	mm
Pulse sound pressure level L_{pa} (at distance of 1 m) as per DIN 45 635, part 20	71	dB(A)
Recommended hose diameter (inner) at L= 10 m	6	mm
Overall dimensions: width x depth x height	515 x 70 x 215	mm
Weight	1,4	kg

1.4 Components

- 01 Plug nipple
- 02 Trigger lever
- 03 Air regulation
- 04 Cartridge housing
- 05 Union nut
- 07 Rubber piston with safety chain

1.5 Commissioning

Caution: Depressurise the unit!

1. Unscrew the union nut (item 05) (Figure 2).
2. Connect the gun to the compressed air.

3. Press the trigger lever (item 02). The rubber piston (item 07) is pushed forward, held by the safety chain.
4. Disconnect the gun from the compressed air.
5. Guide the rubber piston into the housing and press it backwards using the silicone puppet (Figure 3). This avoids air pockets.
6. Cut the silicone puppet open at the front.
7. Inset the nozzle into the union nut (item 05).
8. Screw the union nut (item 05) tightly (Figure 6).

Spis treści - części 1

1.1	Zakres dostawy	3
1.2	Użytkowanie zgodne z przeznaczeniem	3
1.3	Dane techniczne	3
1.4	Konstrukcja	3
1.5	Uruchamianie	3

1.1 Zakres dostawy

- Pistolet do silikonu
- Instrukcja obsługi

1.3 Dane techniczne

Zużycie powietrza	100	l/min
Maks. dopuszczalne ciśnienie:	8	bar
Ciśnienie robocze (ciśnienie przepływu):	1-8	bar
Rozmiar wkładu	≤ 600	ml
Obudowa wkładu silikonowego (średnica x długość)	50,3 x 370	mm
Długość wkładu silikonowego	330	mm
Poziom impulsowego ciśnienia akustycznego L_{pa} (w odległości 1 m) wg DIN 45 635, część 20	71	dB(A)
Zalecana średnica przewodu (wewnętrzna) przy $L = 10$ m	6	mm
Wymiary: szer. x głęb. x wys.	515 x 70 x 215	mm
Ciężar	1,4	kg

1.4 Konstrukcja

- 01 Złączka wtykowa
- 02 Dźwignia spustowa
- 03 Regulacja powietrza
- 04 Obudowa naboju
- 05 Nakrętka kołpakowa
- 07 Tłok gumowy z łańcuchem zabezpieczającym

1.5 Uruchamianie

Uwaga: Urządzenie pozbawione ciśnienia!

- Odkręcić nakrętkę kołpakową (poz. 05) (rys. 2).
- Podłączyć pistolet do sprężonego powietrza.

1.2 Użytkowanie zgodne z przeznaczeniem

Napędzany sprężonym powietrzem Pistolet do silikonu

nadaje się do uszczelniania spoin; na przykład w przypadku szkła, ceramiki, drewna, metalu,

muru i sanitariatów za pomocą dostępnych w sprzedaży:

- Wkłady silikonowe z silikonową lub akrylową masą uszczelniającą, o pojemności do 600 ml i średnicy maksymalnie 50 mm.

ⓘ Pistolet do silikonu nie może być używany z nabojami.

Każde inne zastosowanie jest niezgodne z przeznaczeniem.

- Pociągnąć dźwignię spustową (poz. 02). Tłok gumowy (poz. 07) zostaje dociśnięty do przodu i jest przytrzymywany przez łańcuch zabezpieczający.
- Odłączyć pistolet od sprężonego powietrza.
- Wprowadzić tłok gumowy do obudowy i docisnąć wkładem silikonowym do tyłu (rys. 3). W ten sposób unika się powstawania poduszek powietrznych.
- Naciąć wkład silikonowy z przodu.
- Włożyć dyszę w nakrętkę kołpakową (poz. 05).
- Przykręcić nakrętkę kołpakową (poz. 05) (rys. 6).

Tartalom – 1. rész

1.1	A szállítmány részei.....	4
1.2	Rendeltetés szerinti használat.....	4
1.3	Műszaki adatok.....	4
1.4	Felépítés.....	4
1.5	Üzembe helyezés.....	4

1.1 A szállítmány részei

- Szilikontömlő kinyomópisztoly
- Kezelési utasítás

1.2 Rendeltetés szerinti használat

A pneumatikus szilikontömlő kinyomópisztoly

1.3 Műszaki adatok

Levegőszükséglet	100	liter/perc
Maximális megengedett nyomás	8	bar
Munkanyomás	1-8	bar
Tömlőméret	≤ 600	ml
Szilikontömlő befogadóház (átmérő x hossz)	50,3 x 370	mm
Szilikontömlő hossza	330	mm
Impulzuszajszint L_{pa} (1 m távolságból) Din 45635,20.rész szerint	71	dB(A)
Ajánlott tömlőátmérő (belső) 10 m hossz-nál	6	mm
Méretetek: szélesség x mélység x magasság	515 x 70 x 215	mm
Súly	1,4	kg

1.4 Felépítés

- 01 Gyorscsatlakozó ellendarab
- 02 Indítóbillentyű(ravas)
- 03 Levegőszabályozás
- 04 Patronhüvely
- 05 Hollandianya
- 07 Gumidugattyú biztosítólánccal

1.5 Üzembe helyezés

Figyelem: A készüléket nyomásmentesítse!

1. Csavarja le a hollandianyát (2. kép, Pos. 05).

fűgák tömítésére szolgál üveg, kerámia, fa, fém és

falazat esetén, illetve csempézett felületnél a kereskedelmi forgalomban kapható:

- szilikonrudak

Szilikon- vagy akrilalapú tömítőmasszákhöz, 600ml térfogatig és maximum 50mm átmérőig.

① A szilikontömlő kinyomópisztoly nem alkalmas merev falú kartusos anyagokhoz.

Minden más felhasználás a rendeltetéstől eltérő.

2. Kinyomópisztolyt légtömlőhöz csatlakoztatni.

3. Elsütőbillentyűt (Poz. 02) meghúzni. A gumidugattyú (Poz 07) előrelökődik, ameddig a biztosítólánc engedi.

4. Kinyomópisztolyt légforrásról levenni.

5. A gumidugattyút a házba behelyezni és a szilikontömlő segítségével szorosan hátranyomni (3. ábra) Légpárna kialakulását így lehet megelőzni.

6. A szilikonrudat előlről vágja fel.

7. Tegye be a kinyomófejet a hollandianyába (Pos. 05).

8. Húzza meg szorosra a hollandianyát (6. kép, Pos. 05).

Obsah - Část 1

1.1	Obsah dodávky.....	5
1.2	Řádné použití	5
1.3	Technická data	5
1.4	Stavba	5
1.5	Uvedení do provozu.....	5

1.1 Obsah dodávky

- Pistole na silikonové náplně
- Návod k obsluze

1.3 Technická data

Spotřeba vzduchu	100	l/min
Maximální provozní tlak	8	bar
Pracovní tlak	1-8	bar
Obsah náplně	≤ 600	ml
Válec pro silikonovou náplň (průměr x délka)	50,3 x 370	mm
Délka silikonové náplně	330	mm
Hladina hlučnosti L_{pa} (ve vzdálenosti 1 m) podle DIN 45 635, díl 20	71	dB(A)
Doporučený průměr hadice (vnitřní) při $L= 10$ m	6	mm
Rozměry: šířka x hloubka x výška	515 x 70 x 215	mm
Hmotnost	1,4	kg

1.4 Stavba

- 01 Vsuvka
- 02 Ovládací páčka
- 03 Regulace vzduchu
- 04 tělo kartuše
- 05 převlečná matice
- 07 Gumový píst s bezpečnostním řetízkem

1.5 Uvedení do provozu

Pozor: Vypusťte tlak z přístroje!

1. Odšroubujte převlečnou matici (poz. 05) (obrázek 2).

1.2 Řádné použití

Pistole na silikonové náplně na stl. vzduch hodí se na vytmelování spár; například u skla, keramiky, dřeva, kovu, zdiva a v sanitární oblasti s běžnými:

- a silikonovými svitky

se silikonovou nebo těsnící akrylovou hmotou, objemem až 600 ml a průměrem maximálně 50 mm.

ⓘ Pistole na silikonové náplně není vhodná pro náplně v kartuších.

Jiné použití je nevhodné.

2. Pistoli připojte ke zdroji stl. vzduchu.
3. Zmáčkněte ovládací páčku (poz. 02). Gumový píst (poz. 07) se vytlačí dopředu, je držen bezpečnostním řetízkem.
4. Odpojte pistoli od zdroje stl. vzduchu.
5. Zaveďte gumový píst do válce a tlačte ho silikonovou náplní dozadu (obr.3). Tím zamezíte vzniku gumových polštářů.
6. Silikonový svitek vpředu prořízněte.
7. Do převlečné matice (poz. 05) zasuňte trysku.
8. Utáhněte převlečnou matici (poz. 05) (obrázek 6).

Obsah - časť 1

1.1	Rozsah dodávky.....	6
1.2	Využitie podľa predpisov	6
1.3	Technické dáta.....	6
1.4	Zloženie	6
1.5	Uvedenie do prevádzky.....	6

1.1 Rozsah dodávky

- Silikónovacia pištoľ
- Návod na obsluhu

1.2 Využitie podľa predpisov

Stlačeným vzduchom prevádzkovaná silikónovacia pištoľ

vhodná na utesňovanie medzier; napríklad pri skle, keramike, dreve, kovocho, murive a v sanitárnej oblasti pomocou bežne dostupných:

- silikónových zvitkov

so silikónovou alebo akrylovou tesniacou hmotou, objem až do 600 ml a maximálny priemer 50 mm.

ⓘ Silikónovacia pištoľ nie je vhodná na kartuše.

Každé iné využitie je využitím na iné účely.

1.3 Technické dáta

Spotreba vzduchu	100	l/min
Maximálne prípustný tlak	8	bar
Pracovný tlak (dynamický tlak)	1-8	bar
Veľkosť náplne	≤ 600	ml
Valec na silikónovaciú hmotu (Priemer x Dĺžka)	50,3 x 370	mm
Dĺžka silikónovacej náplne	330	mm
Akustická úroveň tlaku L_{pa} (v odstupe 1 m) podľa DIN 45 635, časť 20	71	dB(A)
Odporúčaný priemer hadice (vnútorný) pri L= 10 m	6	mm
Rozmery: šírka x hĺbka x výška	515 x 70 x 215	mm
Váha	1,4	kg

1.4 Zloženie

- 01 Vsuvka
- 02 Spúšť
- 03 Regulácia vzduchu
- 04 Skriňa kartuše
- 05 Prevlečná matica
- 07 Gumenný piest s poistnou retiazkou

1.5 Uvedenie do prevádzky

Pozor: Urobiť prístroj beztlakovým!

1. Odskrutkujte prevlečnú maticu (poz. 05) (obr. 2).

2. Pripojiť pištoľ na stlačený vzduch.
3. Stlačiť spúšť (Poz. 02). Gumenný piest (Poz. 07) sa posunie dopredu, posuv je istený poistnou retiazkou.
4. Odpojiť pištoľ od stlačeného vzduchu.
5. Gumenný piest zaviesť do skrine a zatlačiť silikónovou náplňou dozadu (obrázok 3). Predíde sa tvorbe vzduchových vankúšov.
6. Silikónový zvitok vpredu rozrežte.
7. Do prevlečnej matice (poz. 05) vložte dýzu.
8. Prevlečnú maticu (poz. 05) pevne utiahnite (obr. 6).

Inhaltsverzeichnis - Teil 2

2.1	Allgemeine Hinweise.....	1
2.2	Symbole und ihre Bedeutung.....	1
2.3	Sicherheitshinweise.....	1
2.4	Inbetriebnahme.....	2
2.5	Wartung.....	2
2.6	Außerbetriebnahme.....	2
2.7	Gewährleistung.....	2
2.8	Störungsbehebung.....	3

2.1 Allgemeine Hinweise Sicherheitshinweise beachten!

Bedienungsanleitung Teil 1 und 2 lesen!

Technische Änderungen vorbehalten. Abbildungen (am Anfang der Bedienungsanleitung) können vom Original abweichen.

Verwendbare Energie: Ausschließlich gereinigte, kondensat- und ölfreie Druckluft.

Empfehlung: Aufgeführte Reparatur- und Wartungsarbeiten bei unseren Servicepartnern durchführen lassen (siehe letzte Seite).

2.2 Symbole und ihre Bedeutung

	Bedienungsanleitung lesen
	Warnung vor Gefahren
	Augenschutz tragen!
	Atemschutzmaske tragen!
	Gerät ölen!
	Explosionsgefahr!
	Stolperfalle!
	Serviceadressen

2.3 Sicherheitshinweise



GEFAHR

Explosionsgefahr!

- ▶ Nicht in explosionsgefährdeten Bereichen arbeiten!
- ▶ Maximalen Druck beachten!
- ▶ Nur Energie Druckluft verwenden.



WARNUNG

Peitschender Druckluftschlauch beim Öffnen der Schnellkupplung!

- ▶ Druckluftschlauch festhalten!



WARNUNG

Silikonkartusche oder Silikonpuppe kann herausschießen.

- ▶ Nur mit Überwurfring arbeiten!



WARNUNG

Gefahrstoffe können bei Verarbeitung freigesetzt werden.

- ▶ Räume gut belüften!
- ▶ Gegebenenfalls Atemschutzmaske tragen!



WARNUNG

Aufwirbeln von Staub, Flüssigkeiten, Schmutzpartikeln während des Betriebes.

- ▶ Schutzbrille tragen!



VORSICHT

Stolperfalle! Druckluftschläuche, die über den Boden geführt werden

- ▶ vermeiden bzw. beachten!



- Schützen Sie sich, andere Personen, Tiere, Sachgegenstände und Ihre Umwelt durch jeweils notwendige Schutzmaßnahmen, Einweisung in die Geräte und Vorkehrungen um Gesundheits-, Sach-, Wert-, Umweltschäden oder Unfallgefahren zu vermeiden.
- Ausgeruht, konzentriert, den sachgerechten Betrieb sicherstellen.
- Reparaturen dürfen nur von Schneider Druckluft GmbH, oder deren zulässigen Servicepartnern durchgeführt werden.
- **Verboten:** Manipulationen; Zweckentfremdungen; Notreparaturen; andere Energiequellen; Sicherheitseinrichtungen

entfernen oder beschädigen; Verwenden bei Undichtigkeiten oder Betriebsstörungen; keine Originalersatzteile; angegebene zulässigen Arbeitsdruck (max. + 10%) überschreiten; ohne Schutzausrüstung arbeiten; Gerät unter Druck transportieren, warten, reparieren, unbeaufsichtigt lassen; andere / falsche Schmierstoffe verwenden; rauchen; offenes Feuer; Aufkleber entfernen.

- **Verboten:** explosions-, feuergefährliche Reinigungsmittel verwenden; falsche Entsorgung von Restmaterialien / Reinigungsmitteln.

2.4 Inbetriebnahme

Vor Inbetriebnahme:

1. Sichtprüfung vornehmen.
2. Nicht unter 5° C anwenden.



 **Einsatz mit Kartuschen oder mit Silikonpuppen siehe Bedienungsanleitung Teil 1.**

Druckluftanschluss:

1. Filterdruckminderer vorschalten.
2. Schnellkupplung des Druckluftschlauches auf den Stecknippel (Pos. 01) drücken (Bild 1a).

Betrieb:

1. Luftregulierung (Pos. 03) durch Rechtsdrehung schließen (Bild 4).
2. Abzugshebel (Pos. 02) betätigen und Luftregulierung (Pos. 03) für Austrittsgeschwindigkeit des Silikons einstellen.
3. Abzugshebel (Pos. 02) loslassen. Silikon wird automatisch druckentlastet.
4. Wenn vorhanden: drehbares Gehäuse (Pos. 04) kann während des Arbeitens von Hand gedreht und der Richtungsänderung der Silikonschnur angepasst werden.

Nach dem Einsatz:

1. Schnellkupplung vom Stecknippel (Pos. 01) trennen (Bild 1b).
2. Gehäuse (Pos. 04) sofort reinigen.
3. Wenn vorhanden : Gummikolben (Pos. 07), Teleskopkolben (Pos. 08) reinigen, Sicherungskette auf festen Sitz kontrollieren.

2.5 Wartung

Nur bei Geräten mit Abzugshebel (Pos. 02). Vermeidung Schwergängigkeit, Undichtigkeit: Ventilstift und Drehpunkt des Abzugshebels (Pos. 02) im drucklosen Zustand schmieren.

Ventilstift leicht ölen.



- Wenn vorhanden Teleskopkolben (Pos. 08) in ausgezogenem Zustand außen einfetten (siehe Bild 7).

2.6 Außerbetriebnahme

Lagerung: Gereinigt, trocken, staubfrei, nicht unter 5° C.

Entsorgung: Verpackung / Gerät nach den geltenden gesetzlichen Vorschriften entsorgen.

2.7 Gewährleistung

Grundlage: komplettes Gerät im Originalzustand / Kaufbeleg.

Für Material- und Fertigungsfehler gelten die gesetzlichen Bestimmungen.

Ausgeschlossen sind: Verschleiß- / Verbrauchsteile; unsachgemäßer Gebrauch; Überlastung / falscher Druck; Manipulation / Zweckentfremdung; mangelnde / falsche / keine Wartung oder Schmierung; Stoß / Schlag; Staub- / Schmutzanfall; nicht zulässige / falsche Arbeitsweise; falsche Energie; nicht / ungenügend aufbereitete Druckluft; Nichtbeachten der Bedienungsanleitungen; falsche Verarbeitungs- / Arbeitsmittel.

2.8 Störungsbehebung

	Störung	Ursache	Behebung
A	Es fließt kein oder nicht genügend Material	Silikonspitze verstopft	▶ Reinigen
		Luftregulierung falsch eingestellt	▶ Korrektur Luftregulierung vornehmen*
		Falscher Arbeitsdruck	▶ Korrektur vornehmen*
		Kompressorleistung zu klein	▶ Geeignete Leistungsgröße verwenden*
		Zu kleiner Schlauchdurchmesser	▶ Richtigen Schlauchdurchmesser* verwenden
B	Lufteinschüsse beim Silikonantrag	Kartuschenboden defekt	▶ Kartusche ersetzen
C	Luftaustritt an vorderer Überwurfmutter	Rückseitige Dichtung zur Kartuschenabdichtung verschmutzt	▶ Reinigen / ersetzen

*Zur Fehlerbehebung: Informationen aus Kapitel "Technische Daten" Bedienungsanleitung Teil 1 entnehmen!

Wenden Sie sich im Bedarfsfall an unsere Service-Mitarbeiter, siehe letzte Seite.

Table of contents - Part 2

2.1	General information	4
2.2	Symbols and their meaning	4
2.3	Safety instructions	4
2.4	Commissioning	5
2.5	Maintenance.....	5
2.6	Decommissioning	5
2.7	Warranty	5
2.8	Troubleshooting	6

2.1 General information

Observe the safety instructions!

Read the Instruction Manual Part 1 and 2!

Subject to technical modifications. Figures (at the start of the Instruction Manual) may vary from the original.

Usable energy: only cleaned compressed air that is free of condensate and oil.

Recommendation: have our service partners perform any repair and maintenance work (see last page).

2.2 Symbols and their meaning

	Read the Instruction Manual
	Warning against dangers
	Wear eye protection!
	Wear a respirator mask!
	Oil the device!
	Explosion hazard!
	Tripping hazard!
	Service addresses

2.3 Safety instructions

DANGER

Explosion hazard!

- ▶ Do not work in potentially explosive areas!
- ▶ Observe maximum pressure!
- ▶ Use compressed air for energy only.



WARNING

Uncontrolled movement of compressed air hose when quick-action coupling is opened!

- ▶ Hold the compressed air hose tightly!



WARNING

Silicone cartridge or silicone puppet can shoot out.

- ▶ Work with union ring only!



WARNING

Hazardous substances can be released during processing.

- ▶ Ventilate rooms well!
- ▶ Wear a respirator mask if necessary!



WARNING

Dispersion of dust, fluids, dirt particles during operation.

- ▶ Wear safety glasses!



CAUTION

**Dangerous obstacle!
Air hoses laid on the ground.**

- ▶ Avoid or pay close attention.

①

- Protect yourself and other persons, animals, property, and the environment by taking the necessary protective measures and being trained in use of the devices to prevent harm to your health, property damage, financial loss, environmental harm or risk of accident.
- Be calm and focused and ensure proper operation.
- Repairs may be carried out only by Schneider Druckluft GmbH or its approved service partners.
- **Prohibited:** manipulation, inappropriate use, temporary repairs, use of other energy sources, removal or use of damaged safety equipment, operating a leaking or

malfunctioning system, use of non-original spare parts, exceeding the permitted working pressure specified (max. + 10%), working without protective equipment, transporting / maintaining / repairing or leaving a pressurised machine unattended, using other / unsuitable lubricants, smoking, naked flames, removing stickers.

- **Prohibited:** Using explosive or flammable cleaning agents; disposing of leftover materials / cleaning agents incorrectly.

2.4 Commissioning

Before start-up:

1. Carry out a visual inspection.
2. Do not use below 5° C.

①



For use with cartridges or silicone puppets, see Instruction manual Part 1.

Compressed air connection:

1. Connect a filter pressure reducer upstream of the filter.
2. Press the quick-action coupling of the air hose onto the plug nipple (item 01) (Figure 1a).

Operation:

1. Close the air regulation (item 03) by turning it towards the right (Figure 4).
2. Press the trigger lever (item 02) and adjust the air regulation (item 03) for the discharge speed of the silicone.
3. Release the trigger lever (item 02). Silicone is depressurised automatically.
4. If present: rotating housing (item 04) can be rotated manually during work and adapted to the direction change of the silicone string.

After use:

1. Disconnect the quick-action coupling from the plug nipple (item 01) (Figure 1b).

2. Clean the housing (item 04) immediately.
3. If present: clean the rubber piston (item 07), telescope piston (item 08), check the safety chain for secure fit.

2.5 Maintenance

Only for devices with a trigger lever (item 02).

Prevent stiffness, leaks: lubricate the valve pin and pivot point on the trigger lever (item 02) when the device is depressurised.

Apply a light coat of oil to the valve pin.



- ▶ If present, lubricate the outside of the telescope piston (item 08) while it is pulled out (see Figure 7).

2.6 Decommissioning

Storage: Clean, dry, free from dust, above 5° C.

Disposal: Dispose of packaging / machine according to valid statutory regulations.

2.7 Warranty

Basic principle: complete unit in original condition / proof of purchase.

Material and production defects are covered by statutory provisions.

Excluded warranty claims: Wear or expendable parts, improper use, overloading / incorrect pressure, manipulation / inappropriate use, inadequate / incorrect / lack of maintenance or lubrication, bumps / impacts, dust / dirt accumulation, unauthorised / incorrect working procedures, incorrect power supply, impure / insufficiently filtered compressed air, failure to read the instruction manual, incorrect operating resources / materials.

2.8 Troubleshooting

	Problem	Cause	Remedy
A	No material flow or insufficient material flow	Silicone tip clogged	▶ Cleaning
		Air regulation adjusted incorrectly	▶ Correct air regulation*
		Incorrect working pressure	▶ Make correction*
		Compressor output too small	▶ Use suitable output capacity*
		Hose diameter too small	▶ Use correct hose diameter*
B	Air pockets during silicone application	Cartridge bottom defective	▶ Replace cartridge
C	Air escaping at front union nut	Rear side seal for cartridge sealing dirty	▶ Clean / replace

*For troubleshooting: refer to the information in the "Technical data" chapter in part 1 of the instruction manual!

If necessary, contact our service staff, see last page.

Spis treści - części 2

2.1	Wskazówki ogólne.....	7
2.2	Symbole i ich znaczenie	7
2.3	Wskazówki bezpieczeństwa	7
2.4	Uruchamianie	8
2.5	Konserwacja.....	8
2.6	Wyłączanie z eksploatacji	8
2.7	Gwarancja	8
2.8	Usuwanie usterek	9

2.1 Wskazówki ogólne

Należy przestrzegać wskazówek dotyczących bezpieczeństwa!

Przeczytać 1 i 2 część instrukcji obsługi!

Możliwość zmian technicznych zastrzeżona. Rysunku (zamieszczone na początku instrukcji obsługi) mogą odbiegać od oryginału.

Stosowana energia: Wyłącznie oczyszczone sprężone powietrze, które nie zawiera kondensatu ani oleju.

Zalecenie: wskazane prace naprawcze i konserwacyjne należy wykonać u naszych partnerów serwisowych (patrz ostatnia strona).

2.2 Symbole i ich znaczenie

	Należy przeczytać instrukcję obsługi
	Ostrzeżenie przed niebezpieczeństwami
	Nosić okulary ochronne!
	Należy nosić maskę przeciwgazową!
	Urządzenie należy naoliwić!
	Niebezpieczeństwo wybuchu!
	Potknięcie!
	Adresy serwisów

2.3 Wskazówki bezpieczeństwa



NIEBEZPIECZEŃSTWO

Niebezpieczeństwo wybuchu!

- ▶ Nie wolno pracować w strefach zagrożenia wybuchem!
- ▶ Należy przestrzegać maksymalnego ciśnienia!
- ▶ Należy stosować wyłącznie energię sprężonego powietrza.



OSTRZEŻENIE

Możliwość uderzenia przez wąż sprężonego powietrza w przypadku otwarcia szybkozłącza!

- ▶ Przytrzymać wąż sprężonego powietrza!



OSTRZEŻENIE

Nabój silikonowy lub wkład silikonowy mogą wystrzelić.

- ▶ Pracę należy wykonywać wyłącznie przy użyciu pierścienia złączkowego!



OSTRZEŻENIE

Podczas przetwarzania mogą być uwalniane substancje niebezpieczne.

- ▶ Pomieszczenia należy dobrze wentylować!
- ▶ W razie potrzeby należy nosić maskę przeciwgazową!



OSTRZEŻENIE

Wzbijanie się pyłu, cieczy, cząstek zanieczyszczeń podczas pracy.

- ▶ Należy nosić okulary ochronne!



PRZESTROGA

Potknięcie! Przewody sprężonego powietrza, przeprowadzane nad podłogą.

- ▶ Unikać lub zwracać uwagę.



- Chronić siebie, inne osoby, zwierzęta, przedmioty oraz otoczenie za pomocą

wymaganych środków ochronnych, instrukcji dotyczących urządzeń, sposobów postępowania, mających na celu uniknięcie zagrożeń dla zdrowia, szkód rzeczowych, wartościowych, degradacji środowiska naturalnego oraz wypadków.

- Aby zapewnić prawidłową eksploatację, należy być wypoczętym i skoncentrowanym.
- Naprawy mogą wykonywać wyłącznie pracownicy firmy Schneider Druckluft GmbH lub jej partnerzy serwisowi.
- **Zabronione są:** manipulacje; użytkowanie niezgodne z przeznaczeniem; awaryjne naprawy; stosowanie innych źródeł energii; usuwanie lub uszkodzanie urządzeń zabezpieczających; praca w przypadku stwierdzenia nieszczelności lub usterek działania; stosowanie nieoryginalnych części zamiennych; przekraczanie dozwolonego ciśnienia roboczego (maks. + 10%); praca bez wyposażenia ochronnego; transportowanie, konserwacja, naprawa urządzenia pod ciśnieniem, pozostawianie bez nadzoru; stosowanie innych/nieprawidłowych smarów; palenie; otwarty ogień; usuwanie naklejek.
- **Zakaz:** stosowania substancji wybuchowych, łatwopalnych środków czyszczących; nieprawidłowego usuwania resztek materiałów / środków czyszczących.

2.4 Uruchamianie

Przed uruchomieniem:

1. Przeprowadzić kontrolę wzrokową.
2. Nie stosować w temperaturze poniżej 5° C.



 **Stosowanie z nabojami lub wkładami silikonowymi patrz Instrukcja obsługi część 1.**

Przyczę sprężonego powietrza:

1. Podczy reduktor ciśnienia z filtrem.
2. Nasunąć szybkozłączkę przewodu sprężonego powietrza na złączkę wtykową (poz. 01) (rys. 1a).

Praca:

1. Zamknąć regulację powietrza (poz. 03) poprzez obrót w prawą stronę (rys. 4).
2. Przesunąć dźwignię spustową (poz. 02) i ustawić regulację powietrza (poz. 03) dla

uzyskania prędkości wylotowej silikonu.

3. Zwolnić dźwignię spustową (poz. 02). Silikon zostaje automatycznie odprężony.
4. Jeśli dostępna: obrotową obudowę (poz. 04) można obracać ręcznie podczas pracy i poprzez zmianę kierunku dopasować sznur silikonowy.

Po użyciu:

1. Odłączyć szybkozłączkę od złączki wtykowej (poz. 01) (rys. 1b).
2. Natychmiast oczyścić obudowę (poz. 04).
3. Jeśli dostępne : Oczyścić tłok gumowy (poz. 07), tłok teleskopowy (Pos. 08), sprawdzić łańcuch zabezpieczający pod względem zamocowania.

2.5 Konserwacja

Tylko w przypadku urządzeń z dźwignią spustową (poz. 02).

Unikanie oporów, nieszczelności: nasmarować kołek zaworu oraz obszar w punkcie obrotu dźwigni spustowej (poz. 02) w stanie bezciśnieniowym.

Lekko naoliwić kołek zaworu.



- ▶ Jeśli dostępny: Nasmarować z zewnątrz tłok teleskopowy (poz. 08) w stanie wyciągniętym (patrz rys. 7).

2.6 Wyłączanie z eksploatacji

Skadowanie: tylko w suchych i bezpyowych pomieszczeniach, w temp. powyżej 5°C.

Utylizacja: zarówno urządzenie jak i opakowanie należy utylizować zgodnie z obowiązującymi przepisami.

2.7 Gwarancja

Podstawa: kompletne urządzenie w oryginalnym stanie/dowód zakupu.

W przypadku usterek materiałowych i produkcyjnych obowiązują postanowienia ustawowe.

Wykluczenia: czci cierające się i zużywające się; nieprawidłowe użytkowanie; uszkodzenia wskutek przecięcia/nieprawidłowego ciśnienia; modyfikacje/użytkowanie niezgodne z przeznaczeniem; niedostateczna/nieprawidłowa/zaniechana konserwacja lub smarowanie; uszkodzenia spowodowane pyłem/uderzeniami/zanieczyszczeniem; niedopuszczalny/nieprawidłowy sposób

pracy; zastosowanie nieprawidłowego rda zasilania; nieprzygotowanie/niedostateczne przygotowanie powietrza spronego;

nieprzestrzeganie informacji zawartych w instrukcji obsugi; zastosowanie nieprawidowych rodkw eksploatacyjnych.

2.8 Usuwanie usterek

	Usterka	Przyczyna	Sposb usuwania
A	Nie wypływa wcale lub niewystarczająca ilo materiału	Zatkanie wyjcia silikonu	► Czyszczenie
		Nieprawidłowe ustawienie regulacji powietrza	► Przeprowadzi korektę regulacji powietrza *
		Nieprawidłowe cinienie robocze	► Przeprowadzi korektę *
		Zbyt mała wydajno sprężarki	► Zastosowa odpowiedni wielko *
		Zbyt mała rednica przewodu	► Zastosowa prawidłow rednicę przewodu *
B	Pęcherzyki powietrza przy nanoszeniu silikonu	Uszkodzenie dna naboju	► Wymiana naboju
C	Wydostawanie si powietrza przy przedniej nakrce kołpakowej	Zanieczyszczenie tylnego uszczelnienia naboju	► Czyszczenie / wymiana

*W celu usunicia usterki: Informacje w rozdziale "Dane techniczne" instrukcji obsugi cz 1!

W razie potrzeby mona zwrci si do pracowników serwisu producenta, patrz ostatnia strona.

Tartalom – 2. rész

2.1	Általános tudnivalók	10
2.2	A szimbólumok, és jelentésük	10
2.3	Biztonsági ismeretek	10
2.4	Üzembe helyezés	11
2.5	Karbantartás	11
2.6	Üzemen kívül helyezés.....	11
2.7	Garancia	11
2.8	Üzemzavarok elhárítása	12

2.1 Általános tudnivalók

A biztonsági előírásokat tartsa be!

Olvassa el a Kezelési Utasítás 1. és 2. részét is!

A műszaki adatokban történő változtatások jogát fenntartjuk. A képek (a Kezelési utasítás elején) a valóságtól eltérőek lehetnek.

Felhasználható energiafajta: kizárólag tiszta, kondenzátum-ill.olajmentes sűrítettlevegő.

Javaslat: a felsorolt javítási és karbantartási munkálatokkal szervizpartnereinket bízva meg (lásd az utolsó oldalon).

2.2 A szimbólumok, és jelentésük

	Kezelési útmutatót elolvasni
	Figyelmeztetés veszélyekre!
	Védőszemüveg használandó!
	Légzőmaszk használandó!
	A készüléket olajozni!
	Robbanásveszély!
	Botlásveszély!
	Szervizcím

2.3 Biztonsági ismeretek



VESZÉLY

Robbanásveszély!

- ▶ Ne dolgozzon robbanásveszélyes környezetben!
- ▶ Figyelni a max.nyomásra!
- ▶ Csak sűrített levegőt szabad használni.



FIGYELMEZTETÉS

Kicsapódó sűrítettlevegő tömlő a gyorscsatlakozó nyitásánál!

- ▶ Sűrített-levegő tömlőt erősen tartani!



FIGYELMEZTETÉS

A szilikonpatron vagy -pumpa kilőhet.

- ▶ Csak hollandianyt használva dolgozzon!



FIGYELMEZTETÉS

A feldolgozás során veszélyes anyagok szabadulhatnak fel.

- ▶ A helyiség szellőzése megfelelő kell legyen!
- ▶ Szükség esetén viseljen védőálcot!



FIGYELMEZTETÉS

Üzem közben por, folyadék és szennyezőanyag részecskék kavarodhatnak fel.

- ▶ Védőszemüveg viselése kötelező!



VIGYÁZAT

**Botlásveszély!
Tömlők a földön**

- ▶ Figyelni rá ill. elkerülni!

①

- Védje önmagát, más személyeket, állatokat, tárgyakat és a környezetet az alkalmazott, szükséges védőeszközökkel, a készülékekbe való betekintéssel egészségkárosodások, tárgyi-, érték-,

környezeti károk illetve balesetek megelőzésére.

- Kipihenne, jó koncentrációval a szakszerű működtetést biztosítani.
- A javítások csak a Schneider Légtechnika Kft, vagy kiképzett szervizpartnerei által végezhetőek el.
- **Tilos:** Változtatások végrehajtása; Más célra történő átalakítás; Gyorsjavítások; más energiaforrás használata; A biztonsági berendezés eltávolítása ill. rongálása; A szerszám használata tömítetlenség ill. üzemzavar esetén; nem eredeti alkatrészek használata; a megengedett max. nyomás (max. + 10%) túllépése; munkát végezni védőeszközök nélkül; A készüléket nyomás alatt szállítani, karbantartani, javítani, felügyelet nélkül hagyni; más/nem alkalmas kenőanyagot használni; dohányozni; nyílt láng használata; Matricát eltávolítani.
- **Tilos:** robbanás-, tűzveszélyes oldószert használni; a maradékanyagok, oldószerek helytelen kezelése.

2.4 Üzembe helyezés

Beüzemelés előtt:

1. Szemrevételezéssel ellenőrizze.
2. Ne használja +5 °C alatt.



 **Használat patronnal vagy szilikonrúddal: lásd a használati útmutató 1. részében.**

Levegőcsatlakozás:

1. Szűrő-nyomáscsökkentőt beiktatni.
2. A tömlő gyorscsatlakozóját a szerszám ellendarabjára (Pos. 01) csatlakoztatjuk (Kép 1a).

Üzemeltetés:

1. Jobbra forgatva zárja el a levegőszabályzót (4. kép, Pos. 03).
2. Húzza be a ravaszt (Pos. 02), és állítsa be a szilikon kilépési sebességének beállítására szolgáló levegőszabályzót (Pos. 03).
3. Engedje el a ravaszt (Pos. 02). A szilikonra ható nyomás automatikusan megszűnik.
4. Amennyiben megtalálható, a forgatható hüvelyt (Pos. 04) munkavégzés közben

kézzel elforgathatja, és a szilikoncsík irányváltásához hozzáigazíthatja.

Használat után:

1. Gyorscsatlakozót a szerszám ellendarabjáról lehúzzuk (Pos. 01) (Kép 1b).
2. A hüvelyt (Pos. 04) azonnal tisztítsa meg.
3. Amennyiben megtalálható, tisztítsa meg a gumi dugattyút (Pos. 07) és a teleszkópos dugattyút (Pos. 08), majd ellenőrizze a biztosítólánc rögzítését.

2.5 Karbantartás

Indítóbillentyűvel (Pos. 02) rendelkező készülékeknél.

A nehézkesség, tömítetlenség megelőzésére: a szelepstiftet és az indítóbillentyű forgáspontját nyomásmentes állapotban megszírozzuk (Pos. 02).

A szelepstiftet enyhén olajozza be.



- ▶ Amennyiben megtalálható, a kihúzható dugattyút (Pos. 08) kihúzott állapotban kívülről zsírozzon meg (lásd a 7. képen).

2.6 Üzemen kívül helyezés

Tárolás: Megtisztítva, száraz, pormentes helyen, 5° C felett.

Megsemmisítés: A csomagolást / készüléket az érvényes törvényelőírások szerint kell megsemmisíteni.

2.7 Garancia

Alap: komplett berendezés original állapotban / számla.

Anyag ill. gyártási hibák esetén érvényesek a helyi normák.

Kizárva: kopásnak / természetes elhasználódásnak kitett alkatrészek; szakszerűtlen használat; túlterhelés; manipuláció / idegenkezű beavatkozás; hiányos / hibás / elmaradt karbantartás vagy kenés; erős por / szennyező terhelés; nem megengedett / hibás üzemeltetés; hibás energiaforrás; nem / kevéssé előkészített sűrített levegő; A kezelési utasítás figyelmen kívül hagyása; hibás feldolgozó / munkaeszközök.

2.8 Üzemzavarok elhárítása

	Hiba	Ok	Elhárítás
A	Az anyag nem vagy nem megfelelő mennyiségben folyik ki	A szilikonnyomóhegy eldugult	► Tisztítsa meg
		Levegőszabályozás hibás beállított	► Levegőszabályozás módosítása elvégezni*
		Nem megfelelő a munkanyomás	► Korrigálja a nyomást*
		A kompresszor teljesítménye túl kicsi	► Alkalmazzon megfelelő teljesítményszintet*
		Túl kicsi a tömlőátmérő	► Az előírt tömlő-átmérőt* alkalmazni
B	Levegőbuborékok a felvitt szilikonban	A patron felülete hibás	► Cserélje ki a patron
C	Levegőkiáramlás az elülső hollandianyánál	A patron tömítőbetétjénél a hátoldali tömítés elszennyeződött	► Tisztítsa meg / cserélje ki

*A hibaelhárításhoz: információk a "Műszaki adatok" fejezetből a Kezelési Utasítás 1.részében!

Szükség esetén forduljon bizalommal Szervíz-munkatársunhoz, lásd utolsó oldal.

Obsah - Část 2

2.1	Všeobecné pokyny	13
2.2	Symbyly a jejich význam	13
2.3	Bezpečnostní pokyny	13
2.4	Uvedení do provozu.....	14
2.5	Údržba	14
2.6	Vyřazení z provozu.....	14
2.7	Záruční podmínky	14
2.8	Hledání závad.....	15

2.1 Všeobecné pokyny

Dbejte bezpečnostních pokynů!

Čtěte část 1 a 2 návodu k obsluze!

Technické změny vyhrazeny. Vyobrazení (na začátku návodu k použití) se mohou odlišovat od originálu.

Potřebná kvalita vzduchu: pouze vyčištěný, bez kondenzátu a bez olejové mlhy.

Doporučení: Opravy a údržbové práce si nechte provést našimi servisními partnery (viz poslední strana).

2.2 Symboly a jejich význam

	Čtěte návod k obsluze
	Varování před nebezpečím
	Noste ochranné brýle!
	Noste dýchací masku!
	Nutné mazání přístroje!
	Nebezpečí výbuchu!
	Nebezpečí zakopnutí!
	Servisní místa

2.3 Bezpečnostní pokyny



NEBEZPEČÍ

Nebezpečí výbuchu!

- ▶ Nepracujte v prostředí, kde hrozí nebezpečí výbuchu!
- ▶ Nepřekračujte maximální provozní tlak!
- ▶ Používejte pouze stl. vzduch.



VAROVÁNÍ

Při otevření rychlospojky hrozí nebezpečí švihnutí hadic!

- ▶ Držte pevně vzduchovou hadici!



VAROVÁNÍ

.Silikonová kartuše nebo silikonový svitek může vystřelit ven.

- ▶ Pracujte jen s převlečným kroužkem!



VAROVÁNÍ

Při zpracování se mohou uvolňovat nebezpečné látky.

- ▶ Prostor dobře větrejte!
- ▶ Případně použijte respirační ochrannou masku!



VAROVÁNÍ

Za provozu víření prachu, kapalin, mechanických nečistot.

- ▶ Noste ochranné brýle!



POZOR

**Nebezpečí zakopnutí!
Hadice, které vedou přes podlahu**

- ▶ Odstranit, resp. dávat na ně pozor!



- Chraňte sebe, jiné osoby, zvířata, věci a životní prostředí vhodnými preventivními opatřeními tak, abyste předešli škodám na zdraví, věcech či životním prostředí a zamezili nebezpečí úrazu.
- Pracujte odpočatí, koncentrovaní a řádně poučení.
- Opravy smí provádět pouze kvalifikovaný personál firmy Schneider Bohemia nebo její servisní partneři.
- **Je zakázáno:** používání k jiným účelům, než ke kterým je přístroj určen; provádět nouzové opravy; používání jiných zdrojů energie; odstraňovat nebo poškozovat bezpečnostní zařízení; používání při netěsnostech nebo poruchách zařízení;

používat jiné než originální náhradní díly; překračovat max. provozní tlak (max. + 10%); pracovat bez ochranných pomůcek; zařízení pod tlakem transportovat, provádět údržbu, opravovat, ponechat bez dozoru; používat jiná / špatná mazadla; kouřit; používat v blízkosti otevřeného ohně; odstraňovat nálepky.

- **Je zakázáno:** používat vznětlivé čisticí prostředky; nesprávná likvidace zbytkových materiálů / čisticích prostředků.

2.4 Uvedení do provozu

Před uvedením do provozu:

1. Provedte vizuální kontrolu.
2. Nepoužívejte pod 5° C.



 **Použití s kartušemi nebo se silikonovými svitky, viz provozní návod, část 1.**

Připojení ke stl. vzduchu:

1. Připojte redukční ventil s filtrem.
2. Zatlačte rychlospojku hadice se stl. vzduchem na vsuvku (poz. 01) (obr. 1a).

Provoz:

1. Vzduchová regulace (poz. 03) se zavírá otočením doprava (obrázek 4).
2. Stiskněte spoušť (poz. 02) a vzduchovou regulací (poz. 03) nastavte vhodnou výstupní rychlost silikonu.
3. Spoušť (poz. 02) uvolněte. Silikon se automaticky odtlakuje.
4. Je-li ve výbavě: otočný kryt (poz. 04) lze během práce ručně natočit a přizpůsobit tak změně směru silikonového proužku.

Po použití:

1. Rychlospojku vytáhněte ze vsuvky (poz. 01) (obr. 1b).
2. Kryt (poz. 04) okamžitě vyčistěte.

3. Je-li ve výbavě: vyčistěte pryžový píst (poz. 07), teleskopický píst (poz. 08); zkontrolujte pevné usazení zajišťovacího řetězu.

2.5 Údržba

Jen u přístrojů s ovládací páčkou (poz. 02).

Proti poškození, netěsnostem: Mažte ventilový kolík a otočný čep ovládací páčky (poz. 02) v odvodušněném stavu.

Lehce namažte ventilový kolík.



- Je-li ve výbavě: vysunutý teleskopický píst (poz. 08) zevně nakonzervujte (viz obrázek 7).

2.6 Vyřazení z provozu

Uskladnění přístroje: vyčištěný, suchý, zbavený prachu, ne pod 5° C.

Likvidace: Obaly / přístroj likvidujte podle platných předpisů.

2.7 Záruční podmínky

Podklad pro uplatnění reklamace: kompletní přístroj v původním stavu / doklad o koupi.

Schneider Bohemia poskytuje podle zákona záruku na chyby materiálu a výrobní chyby: dle údaje uvedeného v záručním listě.

Ze záruky jsou vyloučeny: Spotřební (opotřebitelné) díly; škody vzniklé nesprávným používáním; škody způsobené přetížením zařízení; škody vzniklé špatnou manipulací; škody vzniklé nedostatečnou / špatnou / žádnou údržbou nebo mazáním; škody vzniklé nárazy; škody vyvolané velkou prašností; škody způsobené nevhodným zacházením; škody způsobené použitím špatného zdroje energie; škody vzniklé neupraveným / málo upraveným stl. vzduchem; škody způsobené nedbáním návodu k obsluze; škody způsobené používáním nevhodných pracovních prostředků.

2.8 Hledání závad

	Závada	Příčina	Odstranění
A	nevytlačuje se žádný materiál, nebo se jej nevytlačuje dost	silikonová špička je ucpaná	▶ vyčistěte
		Regulace vzduchu je špatně nastavená	▶ Regulaci vzduchu nastavte správně*
		nesprávný pracovní tlak	▶ proveďte korekci*
		Výkon kompresoru příliš malý	▶ Použijte kompresor o vhodném výkonu*
		Průměr hadice je příliš malý	▶ Použijte vhodný průměr hadice*
B	vzduchové bubliny při nanášení silikonu	poškozené dno kartuše	▶ vyměňte kartuši
C	unikání vzduchu na přední převlečné matici	znečistěné rubové těsnění kartuše	▶ vyčistěte / vyměňte

*Při odstraňování závad vycházejte z informací v kapitole "Technická data" v Části 1 návodu k obsluze!

V případě potřeby se obraťte na jakékoli servisní místo společnosti Schneider, viz. poslední strana.

Obsah - časť 2

2.1	Všeobecné pokyny	16
2.2	Symbody a ich význam	16
2.3	Bezpečnostné pokyny	16
2.4	Uvedenie do prevádzky	17
2.5	Údržba	17
2.6	Uvedenie mimo prevádzky	17
2.7	Záruka	17
2.8	Odstránenie poruchy	18

2.1 Všeobecné pokyny

Dodržiavať bezpečnostné pokyny!







Čítať návod na obsluhu časť 1 a 2!

Technické zmeny vyhradené. Obrázky (na začiatku návodu na obsluhu) sa môžu od originálu odlišovať.

Využitelná energia: Výlučne čistý stlačený vzduch bez kondenzátu a oleja.

Odporúčanie: Uvedené opravné a údržbové práce nechať zrealizovať u našich servisných partnerov (viď poslednú stranu).

2.2 Symboly a ich význam

	Čítať návod na obsluhu
	Upozornenie nebezpečenstvom pred
	Noste ochranu na oči!
	Noste respirátor!
	Prístroj namazať!
	Nebezpečenstvo výbuchu!
	Zakopnutie!
	Adresy servisov

2.3 Bezpečnostné pokyny



NEBEZPEČENSTVO

Nebezpečenstvo výbuchu!

- ▶ Nepracovať v priestoroch s nebezpečenstvom výbuchu!
- ▶ Dodržiavať maximálny tlak!
- ▶ Ako zdroj energie použiť len stlačený vzduch.



VAROVANIE

Šibajúca tlakovo-vzduchová hadica pri otvorení rýchlospojky!

- ▶ Pevne držať tlakovo-vzduchovú hadicu!



VAROVANIE

Silikónová kartuša alebo silikónový zvitok sa môže vymrštiť.

- ▶ Pracujte iba s prevlečným krúžkom!



VAROVANIE

Pri spracovaní sa môžu uvoľňovať nebezpečné látky.

- ▶ Priestory dobre vetrajte!
- ▶ Prípadne používajte dýchaciu masku!



VAROVANIE

Vírenie prachu, kvapalín, častíc nečistôt počas prevádzky.

- ▶ Používajte ochranné okuliare!



POZOR

Zakopnutie!

Tlakovo-vzduchové hadice, ktoré sú vedené po zemi

- ▶ Strániť sa resp. dodržiavať!



- Chráňte seba, ostatné osoby, zvieratá, predmety a Vaše životné prostredie prostredníctvom vždy dôležitých ochranných opatrení, zaučenie prístrojov a opatrenia aby sa predišlo poškodeniu

zdravia, predmetov, hodnôt, škodám na životnom prostredí alebo nebezpečenstvám úrazu.

- Oddýchnutý, koncentrovaný, zabezpečiť vecnú prevádzku.
- Opravy smú byť realizované len Schneider Druckluft GmbH, alebo nimi schválenými servisnými partnermi.
- **Zakázané:** Manipulácie; využitie na iné účely; núdzové opravy; iné zdroje energie; odstrániť bezpečnostné zariadenia alebo tieto poškodiť; použiť pri netesnostiach alebo prevádzkových poruchách; žiadne originálne náhradné diela; uvedený prípustný pracovný tlak prekročiť o (max.+10%); pracovať bez ochranného oblečenia; prevážať, udržiavať, opravovať, nechať bez dohľadu pod tlakom; používať iné/nesprávne mazadlá; fajčiť; otvorený oheň; odstrániť nálepky.
- **Zakázané:** používať, výbušné, horľave čistiace prostriedky; nesprávne odstránenie zvyšných materiálov / čistiacich prostriedkov.

2.4 Uvedenie do prevádzky

Pred uvedením do prevádzky:

1. Vykonať vizuálnu kontrolu.
2. Nepoužívať pod 5°C.



 **Použitie s kartušami alebo so silikónovými zvitkami - pozrite Návod na obsluhu, časť 1.**

Prípojka stlačeného vzduchu:

1. Predradiť redukčný ventil s filtrom.
2. Zatlačiť rýchlospojku tlakovo-vzduchovej hadice na vsuvku (poz. 01) (obrázok 1a).

Prevádzka:

1. Reguláciu vzduchu (poz. 03) uzavrite otáčaním doprava (obr. 4).
2. Stlačte spúšť (poz. 02) a reguláciu vzduchu (poz. 03) nastavte na výtokovú rýchlosť silikónu.
3. Spúšť (poz. 02) uvoľnite. Silikón sa automaticky odľahčí.
4. Ak je súčasťou: otočnú skriňu (poz. 04) možno počas práce rukou otáčať

a prispôbovať zmene smeru silikónovej šnúry.

Po použití:

1. Rýchlospojku oddeliť od vsuvky (poz. 01) (obrázok 1b).
2. Skriňu (poz. 04) okamžite vyčistite.
3. Ak je súčasťou: Vyčistite gumený piest (poz. 07), teleskopický piest (poz. 08), skontrolujte pevné uloženie poistnej reťaze.

2.5 Údržba

Len pri prístrojoch so spúšťou (Poz. 02).

Predchádzanie ťažkému chodu, netesnosti: ventilový kolík a otočný bod spúšte (poz. 02) namažať v beztlakovom stave.

Ventilový kolík jemne naolejovať.



- ▶ Ak je súčasťou: Teleskopický piest (poz. 08) vo vytiahnutom stave zvonka namažte (pozrite obr. 7).

2.6 Uvedenie mimo prevádzky

Skladovanie: Skladovanie: čisto, sucho, bez prachu, nie pod 5°C.

Odstránenie: Odstránenie: balenie/prístroj odstrániť podľa platných zákonných predpisov.

2.7 Záruka

Základ: Kompletný prístroj v originálnom stave/doklad o kúpe.

Pre Materiál a výrobné chyby platia zákonné predpisy.

Vylúčené sú: opotrebované časti/spotrebované časti; nevhodné používanie; preťaženie/nesprávny tlak; manipulácia/používanie na iné účely; nedostatočná/chybná/žiadna údržba alebo mazanie; poruchy spôsobené nárazom/usadeninami prachu; neprípustný/nesprávny spôsob práce; zlý zdroj energie; nesprávne/nedostatočne pripravený stlačený vzduch; nedodržanie návodu na obsluhu; zlý spracovateľský/pracovný prostriedok.

2.8 Odstránenie poruchy

	Porucha	Príčina	Odstránenie
A	Nevyteká žiadny materiál alebo málo materiálu	Silikónový hrot upchatý	► Vyčistite
		Zlá regulácia vzduchu	► Oprava regulácie vzduchu
		Nastavený	Vykonať*
		Nesprávny pracovný tlak	► Opravte*
		Výkon kompresora je príliš nízky	► Používajte vhodnú veľkosť výkonu*
Príliš malý priemer hadice	► Správnu hadicu- Priemer* Použiť		
B	Vzduch pri nanášaní silikónu	Dno kartuše je poškodené	► Vymeňte kartušu
C	Výstup vzduchu na prednej prevlečnej matici	Zadné tesnenie izolácie kartuše je znečistené	► Vyčistite/vymeňte

*K odstráneniu poruchy: Prebrať informácie z kapitoly "Technické dáta" návod na obsluhu časť 1 !

Obráťte sa prosím v prípade potreby na našich servisných pracovníkov, viď posledná strana.

DE EG-Konformitätserklärung

Wir erklären in alleiniger Verantwortung, dass dieses Produkt mit folgenden Richtlinien und Normen übereinstimmt:
2006/42/EG; 792-1:2000+A1:2008; EN ISO 12100-1:2003+A1:2009; EN ISO 12100-2:2003+A1:2009

Silikonpuppenpistole: SIP 600 Serien-Nr.: G040130 Jahr der CE-Kennzeichnung: 2010

Der Unterzeichner ist Leiter Technik; Dokumentationsbeauftragter

GB EC Declaration of Conformity

We declare under our sole responsibility that this product complies with the following guidelines and standards:
2006/42/EC; 792-1:2000+A1:2008; EN ISO 12100-1:2003+A1:2009; EN ISO 12100-2:2003+A1:2009

Silicone puppet gun: SIP 600 Serial no.: G040130 Year of CE mark: 2010

Undersigned is Head of engineering; Documentation representative

PL Deklaracja zgodności WE

Niniejszym oświadczamy na własną odpowiedzialność, iż produkt ten jest zgodny z następującymi wytycznymi oraz normami:
2006/42/WE; 792-1:2000+A1:2008; EN ISO 12100-1:2003+A1:2009; EN ISO 12100-2:2003+A1:2009

Pistolet do silikonu: SIP 600 Nr seryjny: G040130 Rok oznakowania CE: 2010

Podpis: Kierownik Działu Technicznego; Rzeczoznawca

H EG-konformitásnyilatkozat

Kizárólagos felelősségünk tudatában kijelentjük, hogy ez a termék megfelel a következő irányelveknek és szabványoknak:
2006/42/EK; 792-1:2000+A1:2008; EN ISO 12100-1:2003+A1:2009; EN ISO 12100-2:2003+A1:2009

Zacskó-pisztoly: SIP 600 Sorozatszám: G040130 A CE-bejegyzés éve: 2010

Jegyzi a felelős műszaki vezető; A dokumentálás felelőse

CZ ES-Prohlášení o shodě

Prohlašujeme s veškerou odpovědností, že tento výrobek je ve shodě s následujícími směrnici a normami:
2006/42/ES; 792-1:2000+A1:2008; EN ISO 12100-1:2003+A1:2009; EN ISO 12100-2:2003+A1:2009

Pistole na silikonové náplně: SIP 600 Sériové č.: G040130 Rok označení CE: 2010

Podepsaná osoba je technický vedoucí; Zodpovědný za dokumentaci

SK EG-Osvedčenie konformity

Prehlasujeme na našu zodpovednosť, že daný produkt zodpovedá nasledovným smerniciam a normám:
2006/42/ES; 792-1:2000+A1:2008; EN ISO 12100-1:2003+A1:2009; EN ISO 12100-2:2003+A1:2009

Pišťol' na silikónové náplne: SIP 600 Sériové č.: G040130 Rok označenia CE: 2010

Podpísaný je technický vedúci vývoja/skúšky; zodpovedný za dokumentáciu



Schneider Druckluft GmbH
Ferdinand-Lassalle-Str. 43
D-72770 Reutlingen

Reutlingen, 22.06.2011
i.V./pp/ z up./v zastoupení/v.z.
Gernot Blöchle

i.V. Gernot Blöchle



Schneider Druckluft GmbH

Ferdinand-Lassalle-Str. 43
D-72770 Reutlingen

☎ +49 (0) 7121 959-0
☎ +49 (0) 7121 959-151
✉ info@tts-schneider.com

📄 www.schneider-airsystems.com

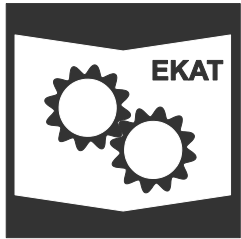

Ersatzteilkatalog / spare parts catalogue / catalogue de pièces de rechange en ligne / catálogo de piezas de recambio / reserveonderdelencatalogus / reservedeler katalog / katalog części zamiennych / pótalkatrész katalógusunkat folyamatosan / katalog náhradních dílů / katalóg náhradných dielov / каталога запасных частей:

📄 www.schneider-airsystems.com/td



Registration, Evaluation, Authorization and Restriction of Chemicals:

📄 www.schneider-airsystems.com/reach

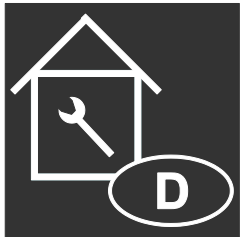

TTS Tooltechnic Systems AG & Co. KG

Wertstraße 22
D-73240 Wendlingen

☎ +49 (0) 7024 804-20300
☎ +49 (0) 7024 804-22269
✉ service@tts-schneider.com

📄 www.schneider-airsystems.de/Service/Seiten/Service.aspx



📄 www.schneider-airsystems.com