



- ▶ **SCT5-40X** 7 213 13
- ▶ **SCT5-40UX** 7 213 14
- ▶ **SCT5-40M** 7 213 06
- ▶ **SCT5-40UM** 7 213 08
- ▶ **SCT6-25X** 7 213 15



EN 60745, EN 55014, EN 61000-3-2, EN 61000-3-3
2006/42/EG, 2004/108/EG

Hammersdorf
Quality Manager





Dr. Schreiber
Manager of R&D department

FEIN Service

C. & E. FEIN GmbH
Hans-Fein-Straße 81
D-73529 Schwäbisch Gmünd-Bargau

www.fein.com



		SCT5-40X	SCT5-40UX	SCT5-40M	SCT5-40UM	SCT6-25X
		7 213 13	7 213 14	7 213 06	7 213 08	7 213 15
P₁	W	450	450	450	450	450
P₂	W	250	250	250	250	250
n₀	/min	0–4000	0–4000	0–4000	0–4000	0–2500
n₁	/min	0–2700	0–2700	0–2700	0–2700	0–2000
M...	Nm	12	12	12	12	16
	kg	1,3	1,3	1,6	1,6	1,3
		¼"	¼"	¼"	¼"	¼"
 Ø	mm	3–5	3–5	3–5	3–5	3–6
L_{pA}	dB	81	81	81	81	81
K_{pA}	dB	3	3	3	3	3
L_{wA}	dB	92	92	92	92	92
K_{wA}	dB	3	3	3	3	3
L_{pCpeak}	dB	98	98	98	98	98
K_{pCpeak}	dB	3	3	3	3	3
a_h	m/s ²	0,8	0,8	0,8	0,8	0,8
K_a	m/s ²	1,5	1,5	1,5	1,5	1,5



3

de 9

pt 27

tr 43

sl 61

et 79

th 94

en 12

el 30

hu 46

sr 64

lt 81

ja 97

fr 15

da 33

cs 49

hr 67

lv 84

hi 100

it 18

no 36

sk 52

ru 70

zh(CM) 87

ar 105

nl 21

sv 38

pl 55

uk 73

zh(CK) 89

es 24

fi 40

ro 58

bg 76

ko 91

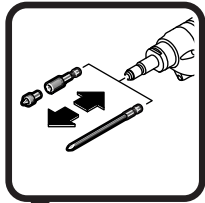

4

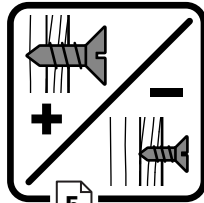

5

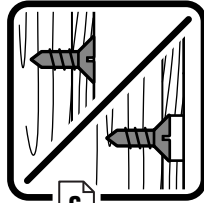

6



7

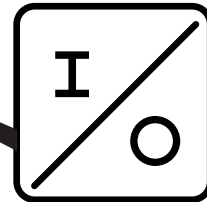

7

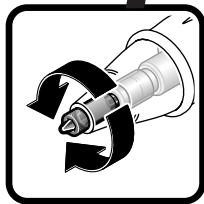

8

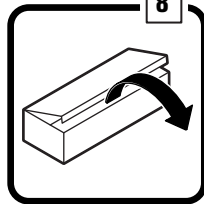

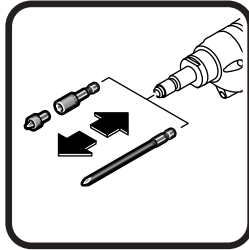

SCT5-40X
SCT5-40UX
SCT5-40M
SCT5-40UM
SCT6-25X

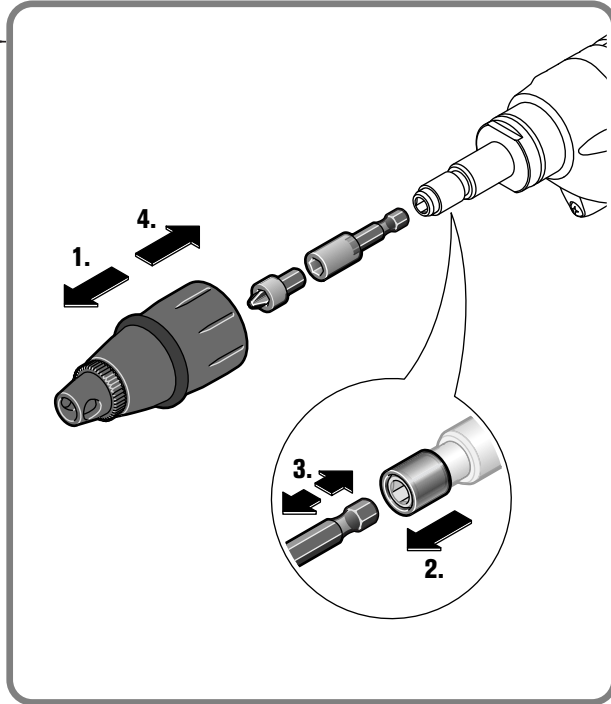

SCT5-40M
SCT5-40UM

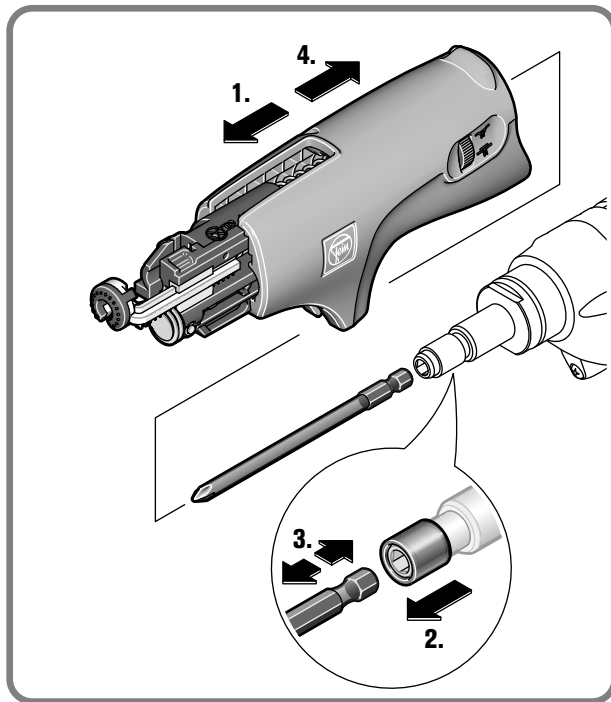

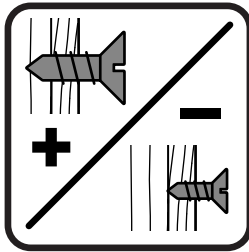

SCT5-40UX
SCT5-40UM

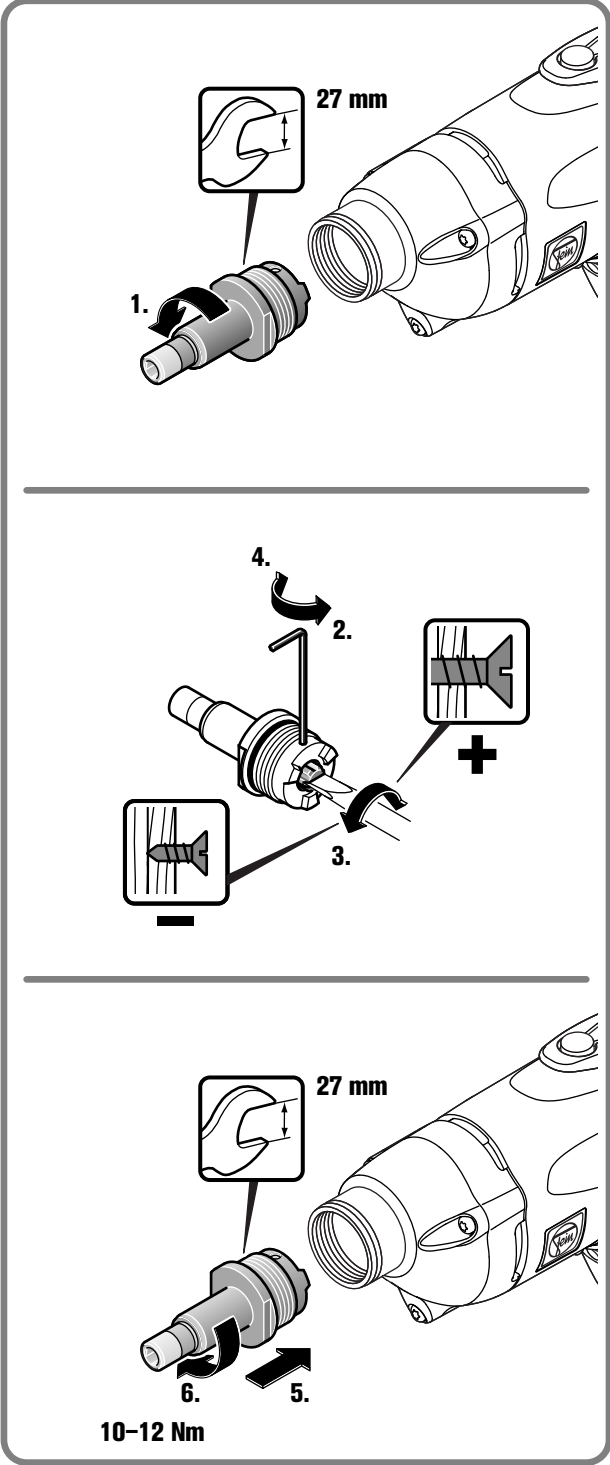

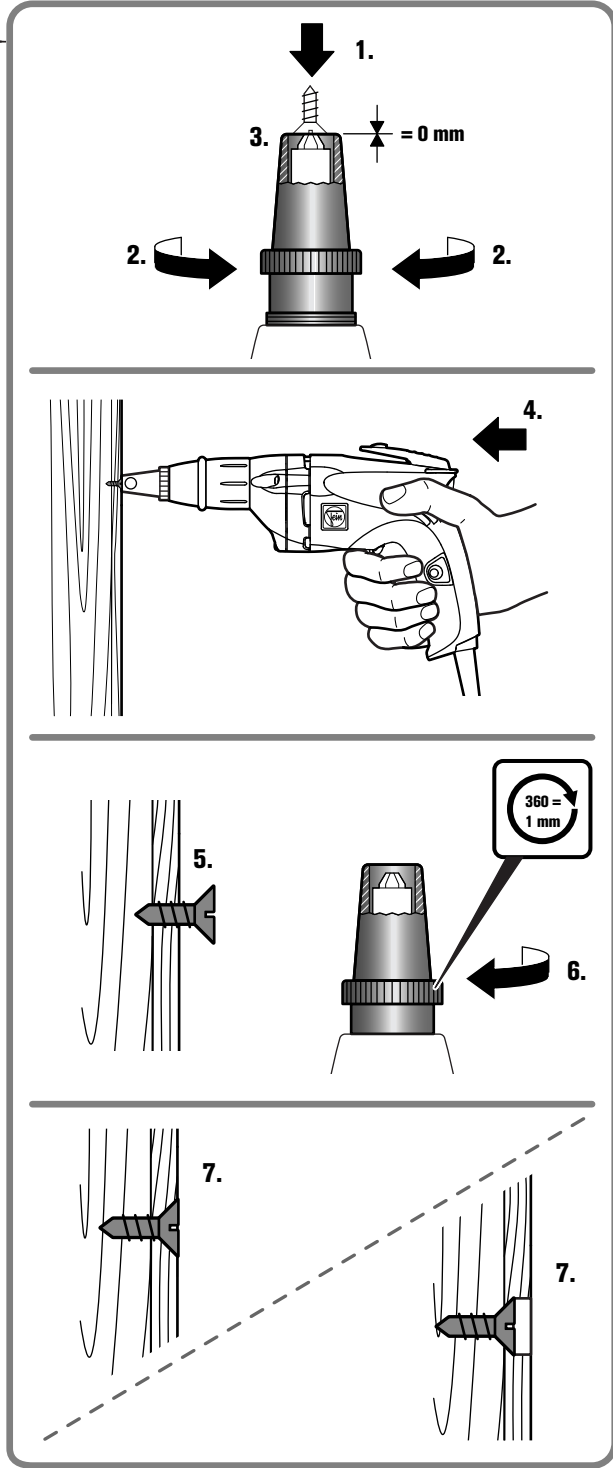
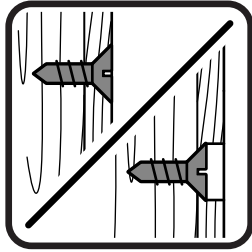

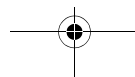
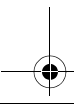
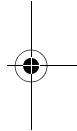
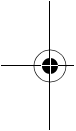
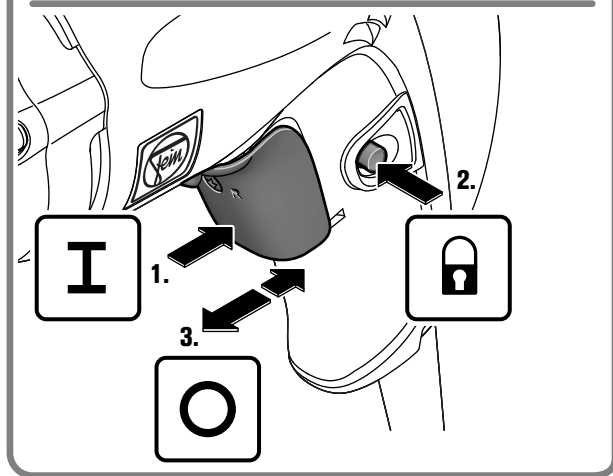
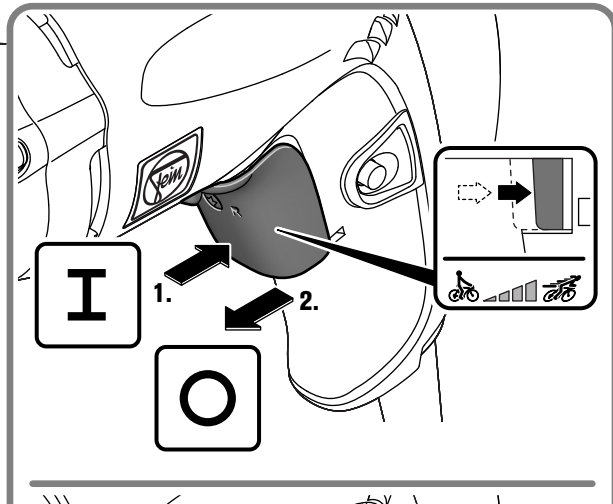
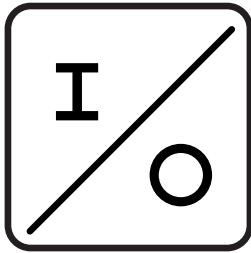
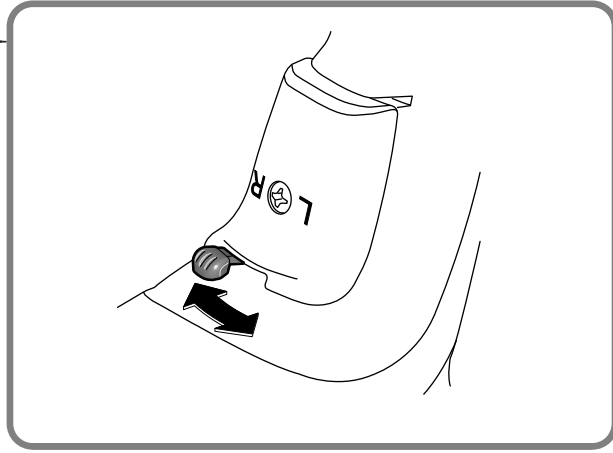

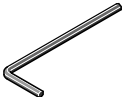
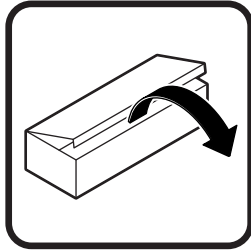

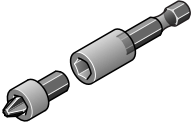

SCT5-40UX
SCT5-40UM

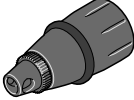

SCT5-40X
SCT5-40UX
SCT5-40M
SCT5-40UM
SCT6-25X



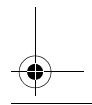
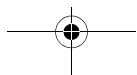
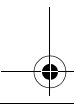
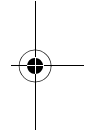
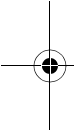















SCT6-25X



Originalbetriebsanleitung Schrauber.

Verwendete Symbole, Abkürzungen und Begriffe.

Symbol, Zeichen	Erklärung
	Rotierende Teile des Elektrowerkzeugs nicht berühren.
	Die beiliegenden Dokumente wie Betriebsanleitung und Allgemeine Sicherheitshinweise unbedingt lesen.
	Vor diesem Arbeitsschritt den Netzstecker aus der Netzsteckdose ziehen. Sonst besteht Verletzungsgefahr durch unbeabsichtigtes Anlaufen des Elektrowerkzeugs.
	Beim Arbeiten Augenschutz benutzen.
	Die Hinweise im nebenstehenden Text beachten!
	Bestätigt die Konformität des Elektrowerkzeugs mit den Richtlinien der Europäischen Gemeinschaft.
	Dieser Hinweis zeigt eine möglicherweise gefährliche Situation an, die zu ernststen Verletzungen oder zum Tod führen kann.
	Ausgemusterte Elektrowerkzeuge und andere elektrotechnische und elektrische Erzeugnisse getrennt sammeln und einer umweltgerechten Wiederverwertung zuführen.
	Erzeugnis mit doppelter oder verstärkter Isolierung
	Kleine Drehzahl
	Große Drehzahl
	Drehmoment verkleinern
	Drehmoment vergrößern

Zeichen	Einheit international	Einheit national	Erklärung
P_1	W	W	Leistungsaufnahme
P_2	W	W	Leistungsabgabe
U	V	V	Bemessungsspannung
f	Hz	Hz	Frequenz
n_0	/min	/min	Leerlaufdrehzahl
n_1	/min	/min	Lastdrehzahl
$M...$	Nm	Nm	Drehmoment
	mm	mm	Werkzeugaufnahme Innensechskant
	mm	mm	Schraubendurchmesser
	kg	kg	Gewicht entsprechend EPTA-Procedure 01/2003
L_{pA}	dB	dB	Schalldruckpegel
L_{wA}	dB	dB	Schalleistungspegel
L_{pCpeak}	dB	dB	Spitzenschalldruckpegel
$K...$			Unsicherheit
a	m/s^2	m/s^2	Schwingungsemissionswert nach EN 60745 (Vektorsumme dreier Richtungen)
a_h	m/s^2	m/s^2	Schwingungsemissionswert (Schrauben)
	m, s, kg, A, mm, V, W, Hz, N, °C, dB, min, m/s^2	m, s, kg, A, mm, V, W, Hz, N, °C, dB, min, m/s^2	Basis- und abgeleitete Einheiten aus dem Internationalen Einheitensystem SI .

Zu Ihrer Sicherheit.

⚠️ WARNUNG Lesen Sie alle Sicherheitshinweise und Anweisungen. Versäumnisse bei der Einhaltung der Sicherheitshinweise und Anweisungen können elektrischen Schlag, Brand und/oder schwere Verletzungen verursachen. Bewahren Sie alle Sicherheitshinweise und Anweisungen für die Zukunft auf.

🔧 Verwenden Sie dieses Elektrowerkzeug nicht, bevor Sie diese Betriebsanleitung sowie die beiliegenden „Allgemeinen Sicherheitshinweise“ (Schriftenummer 3 41 30 054 06 1) gründlich gelesen und vollständig verstanden haben. Bewahren Sie die genannten Unterlagen zum späteren Gebrauch auf und überreichen Sie diese bei einer Weitergabe oder Veräußerung des Elektrowerkzeugs.

Beachten Sie ebenso die einschlägigen nationalen Arbeitsschutzbestimmungen.

Bestimmung des Elektrowerkzeugs:

handgeführter Schrauber zum Ein- und Ausdrehen von Schrauben, speziell für den Einsatz im Trockenbau mit Schnellbauschrauben, mit den von FEIN zugelassenen Einsatzwerkzeugen und Zubehör in wettergeschützter Umgebung.

Dieses Elektrowerkzeug ist auch für den Gebrauch an Wechselstromgeneratoren mit ausreichender Leistung gedacht, die der Norm ISO 8528, Ausführungsklasse G2 entsprechen. Dieser Norm wird insbesondere nicht entsprochen, wenn der sogenannte Klirrfaktor 10% überschreitet. Im Zweifel informieren Sie sich über den von Ihnen benutzten Generator.

Spezielle Sicherheitshinweise.

Halten Sie das Gerät an den isolierten Griffflächen, wenn Sie Arbeiten ausführen, bei denen die Schraube verborgene Stromleitungen oder das eigene Netzkabel treffen kann. Der Kontakt der Schraube mit einer spannungsführenden Leitung kann auch metallene Geräteteile unter Spannung setzen und zu einem elektrischen Schlag führen.

Achten Sie auf verdeckt liegende elektrische Leitungen, Gas- und Wasserrohre. Kontrollieren Sie vor Arbeitsbeginn den Arbeitsbereich z. B. mit einem Metallortungsgerät.

Sichern Sie das Werkstück. Ein mit einer Spannvorrichtung gehaltenes Werkstück ist sicherer gehalten als in Ihrer Hand.

Halten Sie das Elektrowerkzeug gut fest. Es können kurzzeitig hohe Reaktionsmomente auftreten.

Bearbeiten Sie kein asbesthaltiges Material. Asbest gilt als krebserregend.

Es ist verboten Schilder und Zeichen auf das Elektrowerkzeug zu schrauben oder zu nieten. Eine beschädigte Isolierung bietet keinen Schutz gegen elektrischen Schlag. Verwenden Sie Klebeschilder.

Verwenden Sie kein Zubehör, das nicht speziell vom Elektrowerkzeughersteller entwickelt oder freigegeben wurde. Sicherer Betrieb ist nicht alleine dadurch gegeben, dass ein Zubehör auf Ihr Elektrowerkzeug passt.

Reinigen Sie regelmäßig die Lüftungsöffnungen des Elektrowerkzeugs mit nichtmetallischen Werkzeugen. Das Motorgebläse zieht Staub in das Gehäuse. Dies kann bei übermäßiger Ansammlung von Metallstaub elektrische Gefährdungen verursachen.

Prüfen Sie vor der Inbetriebnahme die Netzanschlussleitung und den Netzstecker auf Beschädigungen.

Empfehlung: Betreiben Sie das Elektrowerkzeug immer über einen Fehlerstromschutzschalter (RCD) mit Bemessungsfehlerstrom von 30 mA oder weniger.

Hand-Arm-Vibrationen

Der in diesen Anweisungen angegebene Schwingungspegel ist entsprechend einem in EN 60745 genormten Messverfahren gemessen worden und kann für den Vergleich von Elektrowerkzeugen miteinander verwendet werden. Er eignet sich auch für eine vorläufige Einschätzung der Schwingungsbelastung.

Der angegebene Schwingungspegel repräsentiert die hauptsächlichsten Anwendungen des Elektrowerkzeugs. Wenn allerdings das Elektrowerkzeug für andere Anwendungen, mit abweichenden Einsatzwerkzeugen oder ungenügender Wartung eingesetzt wird, kann der Schwingungspegel abweichen. Dies kann die Schwingungsbelastung über den gesamten Arbeitszeitraum deutlich erhöhen.

Für eine genaue Abschätzung der Schwingungsbelastung sollten auch die Zeiten berücksichtigt werden, in denen das Gerät abgeschaltet ist oder zwar läuft, aber nicht tatsächlich im Einsatz ist. Dies kann die Schwingungsbelastung über den gesamten Arbeitszeitraum deutlich reduzieren.

Legen Sie zusätzliche Sicherheitsmaßnahmen zum Schutz des Bedieners vor der Wirkung von Schwingungen fest wie zum Beispiel: Wartung von Elektrowerkzeug und Einsatzwerkzeugen, Warmhalten der Hände, Organisation der Arbeitsabläufe.

Bedienungshinweise.

Betätigen Sie den Drehrichtungsumschalter nur bei Stillstand des Motors.

SCT5-40X/SCT5-40M/SCT6-25: Die Verschraubungen sind mit montiertem Tiefenanschlag auszuführen.

SCT5-40M/SCT5-40UM: Das Schraubmagazin darf nur in Stellung „Drehrichtung rechts“ betrieben werden.

Drehmoment einstellen (SCT5-40UX/SCT5-40UM) (siehe Seite 5)

Die Werkseinstellung entspricht dem Bereich für kleinere bis mittelgroße Schrauben.

Das Anzugsdrehmoment ist auch von der Kraft abhängig, mit der das Elektrowerkzeug gegen die Schraube gedrückt wird.

Instandhaltung und Kundendienst.

🔧 Bei extremen Einsatzbedingungen kann sich bei der Bearbeitung von Metallen leitfähiger Staub im Innern des Elektrowerkzeugs absetzen. Die Schutzisolierung des Elektrowerkzeugs kann beeinträchtigt werden. Blasen Sie häufig den Innenraum des Elektrowerkzeugs durch die Lüftungsschlitze mit trockener und ölfreier Druckluft aus und schalten Sie einen Fehlerstrom-Schutzschalter (FI) vor.



Wenn die Anschlussleitung des Elektrowerkzeugs beschädigt ist, muss sie durch eine speziell vorgeordnete Anschlussleitung ersetzt werden, die über den FEIN-Kundendienst erhältlich ist.

Folgende Teile können Sie bei Bedarf selbst austauschen:
Einsatzwerkzeuge, Tiefenanschlag, Handschlaufe, Magazin

Gewährleistung und Garantie.

Die Gewährleistung auf das Erzeugnis gilt gemäß den gesetzlichen Regelungen im Lande des Inverkehrbringens. Darüber hinaus leistet FEIN Garantie entsprechend der FEIN-Hersteller-Garantieerklärung.

Im Lieferumfang Ihres Elektrowerkzeugs kann auch nur ein Teil des in dieser Betriebsanleitung beschriebenen oder abgebildeten Zubehörs enthalten sein.

Konformitätserklärung.

Die Firma FEIN erklärt in alleiniger Verantwortung, dass dieses Produkt den auf der letzten Seite dieser Betriebsanleitung angegebenen einschlägigen Bestimmungen entspricht.





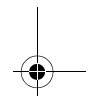
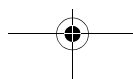
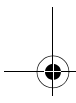
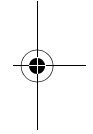
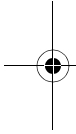







Umweltschutz, Entsorgung.



Verpackungen, ausgemusterte Elektrowerkzeuge und Zubehör einer umweltgerechten Wiederverwertung zuführen.



Original Instructions for Dry Wall Screw Gun.

Symbols, abbreviations and terms used.

Symbol, character	Explanation
	Do not touch the rotating parts of the power tool.
	Make sure to read the enclosed documents such as the Instruction Manual and the General Safety Instructions.
	Before commencing this working step, pull the mains plug out of the socket. Otherwise there will be danger of injury if the power tool should start unintentionally.
	Use eye protection during operation.
	Observe the information in the adjacent text!
CE	Confirms the conformity of the power tool with the directives of the European Community.
 WARNING	This sign indicates a possible dangerous situation that could cause severe or fatal injury.
	Worn out power tools and other electrotechnical and electrical products should be sorted separately for environment-friendly recycling.
	Product with double or reinforced insulation
	Low speed
	High speed
	Reduce torque
	Increase torque

Character	Unit of measure, international	Unit of measure, national	Explanation
P_1	W	W	Power input
P_2	W	W	Output
U	V	V	Rated voltage
f	Hz	Hz	Frequency
n_0	/min	rpm	No-load speed
n_1	/min	rpm	Speed, full load
$M...$	Nm	Nm	Torque
	mm	mm	Hexagon socket tool holder
 \varnothing	mm	mm	Screw diameter
	kg	kg	Weight according to EPTA-Procedure 01/2003
L_{pA}	dB	dB	Sound pressure level
L_{wA}	dB	dB	Sound power level
L_{pCpeak}	dB	dB	Peak sound pressure level
$K...$			Uncertainty
a	m/s^2	m/s^2	Vibrational emission value according to EN 60745 (vector sum of three directions)
a_h	m/s^2	m/s^2	Vibrational emission value (screwdriving)
	m, s, kg, A, mm, V, W, Hz, N, °C, dB, min, m/s^2	m, s, kg, A, mm, V, W, Hz, N, °C, dB, min, m/s^2	Basic and derived units of measure from the international system of units SI .

For your safety.

⚠ WARNING Read all safety warnings and all instructions. Failure to follow the warnings and instructions may result in electric shock, fire and/or serious injury.

Save all warnings and instructions for future reference.

 Do not use this power tool before you have thoroughly read and completely understood this Instruction Manual and the enclosed "General Safety Instructions" (document number 3 41 30 054 06 1). The documents mentioned should be kept for later use and enclosed with the power tool, should it be passed on or sold.

Please also observe the relevant national industrial safety regulations.

Intended use of the power tool:

hand-guided screwdriver for screwing in and unscrewing screws, especially for drywall screws, in weather-protected environments using the application tools and accessories recommended by FEIN.

This power tool is also suitable for use with AC generators with sufficient power output that correspond to the Standard ISO 8528, design type G2. This Standard is particularly not complied with when the so-called distortion factor exceeds 10 %. When in doubt, please refer to the generator instruction/specification guide.

Special safety instructions.

Hold power tool by insulated gripping surfaces, when performing an operation where the fastener may contact hidden wiring or its own cord. Fasteners contacting a "live" wire may make exposed metal parts of the power tool "live" and could give the operator an electric shock.

Beware of any concealed electric cables, gas or water conduits; check the working area with a metal detector, for example, before commencing work.

Secure the workpiece firmly. A work piece that is gripped tightly in a clamping device or vice, is more secure than if held by hand.

Hold the power tool firmly. High reaction torque can briefly occur.

Do not machine any material containing asbestos. Asbestos is cancerogenic.

Do not rivet or screw any name-plates or signs onto the power tool. If the insulation is damaged, protection against an electric shock will be ineffective. Adhesive labels are recommended.

Do not use accessories which are not specifically designed and recommended by the power tool manufacturer. Safe operation is not ensured merely because an accessory fits your power tool.

Clean the ventilation openings on the power tool at regular intervals using non-metal tools. The blower of the motor draws dust into the housing. An excessive accumulation of metallic dust can cause an electrical hazard.

Before putting into operation, check the mains connection and the mains plug for damage.

Recommendation: The tool should always be supplied with power via a residual current device (RCD) with a rated current of 30 mA or less.

Hand/arm vibrations

The vibration emission level given in this information sheet has been measured in accordance with a standardised test given in EN 60745 and may be used to compare one tool with another. It may be used for a preliminary assessment of exposure.

The declared vibration emission level represents the main applications of the tool. However if the tool is used for different applications, with different accessories or poorly maintained, the vibration emission may differ. This may significantly increase the exposure level over the total working period.

An estimation of the level of exposure to vibration should also take into account the times when the tool is switched off or when it is running but not actually doing the job. This may significantly reduce the exposure level over the total working period.

Identify additional safety measures to protect the operator from the effects of vibration such as: maintain the tool and the accessories, keep the hands warm, organisation of work patterns.

Operating instructions.

Adjust the Rotation selector switch only when the machine is at a complete stop.

SCT5-40X/SCT5-40M/SCT6-25: The screwdriving applications are to be carried out with mounted depth stop.



SCT5-40M/SCT5-40UM: The collated cartridge may only be operated in "clockwise-rotation direction" position.

Setting the torque (SCT5-40UX/SCT5-40UM) (see page 5)

The factory setting is for the small to mid-size screw range.

The tightening torque also depends on the force with which the power tool is pressed against the screw.

Repair and customer service.

  When working metal under extreme operating conditions, it is possible for conductive dust to settle in the interior of the power tool.

The total insulation of the power tool can be impaired. Blow out the interior of the power tool via the ventilation slots frequently with dry and oil-free compressed air, and connect a residual current device (RCD) on the line side.

If the supply cord of this power tool is damaged, it must be replaced by a specially prepared cord available through the FEIN customer service centre.

If required, you can change the following parts yourself: Application tools, depth stop, hand strap, magazine

Warranty and liability.

The warranty for the product is valid in accordance with the legal regulations in the country where it is marketed. In addition, FEIN also provides a guarantee in accordance with the FEIN manufacturer's warranty declaration.

The delivery scope of your power tool may include only a part of the accessories described or shown in this instruction manual.



Declaration of conformity.

FEIN declares itself solely responsible for this product conforming with the relevant provisions given on the last page of this Instruction Manual.





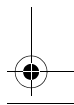
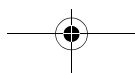
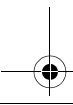
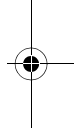
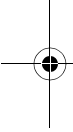







Environmental protection, disposal.



Packaging, worn out power tools and accessories should be sorted for environmental-friendly recycling.



Notice originale visseuse.

Symboles, abréviations et termes utilisés.

Symbole, signe	Explication
	Ne pas toucher les éléments en rotation de l'outil électrique.
	Lire impérativement les documents ci-joints tels que la notice d'utilisation et les instructions générales de sécurité.
	Avant d'effectuer ce travail, retirez la fiche de la prise de courant. Sinon, il y a risque de blessures dû à un démarrage non intentionné de l'outil électrique.
	Lors des travaux, porter une protection oculaire.
	Suivre les indications données dans le texte ci-contre !
CE	Confirme la conformité de l'outil électrique aux directives de l'Union Européenne.
 AVERTISSEMENT	Cette indication indique une situation éventuellement dangereuse pouvant entraîner de graves blessures ou la mort.
	Trier les outils électriques ainsi que tout autre produit électrotechnique et électrique et les déposer à un centre de recyclage respectant les directives relatives à la protection de l'environnement.
	Produit avec double isolation ou isolation renforcée
	Faible vitesse de rotation
	Vitesse de rotation élevée
	Diminuer le couple
	Augmenter le couple

Signe	Unité internationale	Unité nationale	Explication
P_1	W	W	Puissance absorbée
P_2	W	W	Puissance utile
U	V	V	Tension de référence
f	Hz	Hz	Fréquence
n_0	/min	tr/min	Vitesse à vide
n_1	/min	tr/min	Vitesse de rotation en charge
$M...$	Nm	Nm	Couple
	mm	mm	Porte-outil six pans creux
 \varnothing	mm	mm	Diamètre vis
	kg	kg	Poids suivant EPTA-Procedure 01/2003
L_{pA}	dB	dB	Niveau de pression acoustique
L_{wA}	dB	dB	Niveau d'intensité acoustique
L_{pCpeak}	dB	dB	Niveau max. de pression acoustique
$K...$			Incertitude
a	m/s^2	m/s^2	Valeur d'émission vibratoire suivant EN 60745 (somme vectorielle des trois axes directionnels)
a_h	m/s^2	m/s^2	Valeur d'émission vibratoire (vissage)
	m, s, kg, A, mm, V, W, Hz, N, °C, dB, min, m/s^2	m, s, kg, A, mm, V, W, Hz, N, °C, dB, min, m/s^2	Unités de base et unités dérivées du système international SI .

Pour votre sécurité.

⚠ AVERTISSEMENT Lisez tous les avertissements de sécurité et toutes les instructions. Ne pas suivre les avertissements et instructions peut donner lieu à une électrocution, un incendie et/ou une blessure sérieuse.

Conservez tous les avertissements et toutes les instructions pour pouvoir vous y reporter ultérieurement.



N'utilisez pas cet outil électrique avant d'avoir soigneusement lu et compris à fond cette notice d'utilisation ainsi que les « Instructions générales de sécurité » (réf. documents 3 41 30 054 06 1). Conservez ces documents pour une utilisation ultérieure et joignez-les à l'outil électrique en cas de transmission ou de vente à une tierce personne.

De même, respectez les dispositions concernant la prévention des accidents du travail en vigueur dans le pays en question.

Conception de l'outil électrique :

visseuse portative, pour le serrage et desserrage de vis, surtout pour l'utilisation dans la construction sèche avec des vis de serrage rapide, à l'abri des intempéries, avec les outils de travail et les accessoires autorisés par FEIN.

Cet outil électrique est également conçu pour fonctionner sur des groupes électrogènes d'une puissance suffisante correspondant à la norme ISO 8528, classe de modèle G2. Cette norme n'est pas respectée si le facteur de distorsion harmonique dépasse 10 %. En cas de doute, informez-vous sur le groupe électrogène utilisé.

Instructions particulières de sécurité.

Tenir l'outil par les surfaces de préhension isolées, lors de la réalisation d'une opération au cours de laquelle la vis peut entrer en contact avec un câblage non apparent ou son propre cordon d'alimentation. Le contact avec un fil « sous tension » peut également mettre « sous tension » les parties métalliques exposées de l'outil électrique et provoquer un choc électrique sur l'opérateur.

Faites attention aux câbles électriques, conduites de gaz et d'eau éventuellement cachés. Avant de commencer le travail, contrôlez la zone de travail à l'aide d'un détecteur de métaux par exemple.

Bloquez la pièce à travailler. Une pièce à travailler serrée par un dispositif de serrage est fixée de manière plus sûre que si elle est seulement tenue de la main.

Tenez fermement l'outil électrique. Il pourrait avoir des réactions inattendues.

Ne travaillez pas de matériaux contenant de l'amiante. L'amiante est considérée comme étant cancérigène.

Il est interdit de visser ou de riveter des plaques ou des repères sur l'outil électrique. Une isolation endommagée ne présente aucune protection contre une électrocution. Utilisez des autocollants.

N'utilisez pas des accessoires qui n'ont pas été spécialement conçus ou autorisés par le fabricant de l'outil électrique. Le seul fait qu'un accessoire puisse être monté sur votre outil électrique ne garantit pas une utilisation sans risque.

Nettoyez régulièrement les ouïes de ventilation de l'outil électrique avec des outils non-métalliques. La ventilation du moteur aspire la poussière à l'intérieur du carter. Une trop grande quantité de poussière de métal accumulée peut provoquer des incidents électriques.

Avant la mise en service, assurez-vous que le câble de raccordement et la fiche sont en parfait état.

Recommandation : Faites toujours fonctionner l'outil électrique sur un réseau électrique équipé d'un disjoncteur différentiel 30 mA max.

Vibrations mains-bras

L'amplitude d'oscillation indiquée dans ces instructions d'utilisation a été mesurée conformément à la norme EN 60745 et peut être utilisée pour une comparaison d'outils électriques. Elle est également appropriée pour une estimation préliminaire de la sollicitation vibratoire. L'amplitude d'oscillation indiquée correspond aux utilisations principales de l'outil électrique. Si, toutefois, l'outil électrique était utilisé pour d'autres applications, avec d'autres outils de travail ou en cas d'un entretien insuffisant, l'amplitude d'oscillation pourrait être différente. Ceci peut augmenter considérablement la sollicitation vibratoire pendant toute la durée du travail.

Pour une estimation précise de la sollicitation vibratoire, il est recommandé de prendre aussi en considération les espaces de temps pendant lesquels l'appareil est éteint ou allumé, mais pas vraiment utilisé. Ceci peut réduire considérablement la sollicitation vibratoire pendant toute la durée du travail.

Déterminez des mesures de protection supplémentaires pour protéger l'utilisateur des effets des vibrations, tels que par exemple : entretien de l'outil électrique et des outils de travail, maintenir les mains chaudes, organisation des opérations de travail.

Instructions d'utilisation.

N'actionnez le commutateur du sens de rotation qu'à l'arrêt total du moteur.

SCT5-40X/SCT5-40M/SCT6-25 : Effectuer le vissage à l'aide de la butée de profondeur montée.

SCT5-40M/SCT5-40UM : Il ne faut travailler avec le magasin de vis qu'en position « Rotation droite ».

Réglage du couple (SCT5-40UX/SCT5-40UM) (voir page 5)

Le réglage par défaut correspond à la plage pour vis petites et moyennes.

Le couple de serrage dépend aussi de la force avec laquelle l'outil électrique est pressé contre la vis.

Travaux d'entretien et service après-vente.



En cas de conditions d'utilisation extrêmes, lors du travail de matériaux métalliques, des poussières conductrices pourraient se déposer à l'intérieur de l'outil électrique. Ceci pourrait endommager la double isolation de l'outil électrique. Soufflez souvent de l'air comprimé sec et sans huile dans l'intérieur de l'outil électrique à travers les ouïes de ventilation et placez un dispositif à courant différentiel résiduel en amont.

Si un câble d'alimentation de l'outil électrique est endommagé, il doit être remplacé par un câble d'alimentation spécialement préparé qui est disponible auprès du service après-vente de FEIN.

Si nécessaire, vous pouvez vous-même remplacer les éléments suivants :

outils de travail, butée de profondeur, dragonne, magasin

Garantie.

La garantie du produit est valide conformément à la réglementation légale en vigueur dans le pays où le produit est mis sur le marché. Outre les obligations de garantie légale, les appareils FEIN sont garantis conformément à notre déclaration de garantie de fabricant.

Il se peut que seule une partie des accessoires décrits ou représentés dans cette notice d'utilisation soit fournie avec l'outil électrique.

Déclaration de conformité.













L'entreprise FEIN déclare sous sa propre responsabilité que ce produit est en conformité avec les réglementations en vigueur indiquées à la dernière page de la présente notice d'utilisation.



Protection de l'environnement, recyclage.

Rapportez les emballages, les outils électriques hors d'usage et les accessoires dans un centre de recyclage respectant les directives concernant la protection de l'environnement.

Istruzioni originali avvitatore.

Simboli, abbreviazioni e termini utilizzati.

Simbolo	Descrizione
	Non toccare mai parti in rotazione dell'elettrotensile.
	La documentazione allegata, come le istruzioni per l'uso e le indicazioni generali di sicurezza devono essere lette assolutamente.
	Prima di questa fase operativa, estrarre la spina di rete dalla presa elettrica. In caso contrario esiste il rischio di incidenti causati da avviamento involontario dell'elettrotensile.
	Durante la fase operativa utilizzare la protezione per gli occhi.
	Attenersi alle indicazioni contenute nel testo accanto!
CE	Conferma la conformità dell'elettrotensile con le direttive della Comunità europea.
 AVVERTENZA	Questa avvertenza mette in guardia dallo sviluppo di una possibile situazione pericolosa che può comportare il pericolo di incidenti gravi oppure anche mortali.
	Una volta che un elettrotensile o un qualunque altro prodotto elettrotecnico sarà diventato inservibile, portarlo ad un centro di raccolta adibito ad un riciclaggio eseguito secondo criteri ecologici.
	Prodotto con isolamento doppio oppure rinforzato
	Numero di giri minimo
	Numero di giri massimo
	Ridurre la coppia
	Aumentare la coppia

Simbolo	Unità internazionale	Unità nazionale	Descrizione
P_1	W	W	Potenza assorbita nominale
P_2	W	W	Potenza resa
U	V	V	Tensione di taratura
f	Hz	Hz	Frequenza
n_0	/min	g/min	Numero di giri a vuoto
n_1	/min	g/min	Numero di giri a carico
$M...$	Nm	Nm	Coppia
	mm	mm	Mandrino portautensile esagono cavo
	mm	mm	Diametro delle viti
	kg	kg	Peso conforme alla EPTA-Procedure 01/2003
L_{pA}	dB	dB	Livello di pressione acustica
L_{wA}	dB	dB	Livello di potenza acustica
L_{pCpeak}	dB	dB	Livello di pressione acustica picco
$K...$			Non determinato
a	m/s^2	m/s^2	Valore di emissione delle vibrazioni secondo EN 60745 (somma vettori delle tre direzioni)
a_h	m/s^2	m/s^2	Valore di emissione oscillazioni (viti)
	m, s, kg, A, mm, V, W, Hz, N, °C, dB, min, m/s^2	m, s, kg, A, mm, V, W, Hz, N, °C, dB, min, m/s^2	Unità di base ed unità derivanti dal sistema unità internazionale SI .

Per la Vostra sicurezza.

AVVERTENZA Leggere tutte le avvertenze di pericolo e le istruzioni operative.

In caso di mancato rispetto delle avvertenze di pericolo e delle istruzioni operative si potrà creare il pericolo di scosse elettriche, incendi e/o incidenti gravi.

Conservare tutte le avvertenze di pericolo e le istruzioni operative per ogni esigenza futura.



Non utilizzare il presente elettroutensile prima di aver letto e compreso accuratamente e completamente queste istruzioni per l'uso e le «Indicazioni generali di sicurezza» allegate (numero di documentazione 3 41 30 054 06 1). Conservare la documentazione indicata per un eventuale uso futuro ed allegarla in caso di inoltro oppure di vendita dell'elettroutensile.

Attenersi anche alle norme nazionali in vigore concernenti la sicurezza sul lavoro.

Utilizzo previsto per l'elettroutensile:

avvitatore per l'utilizzo manuale per avvitamento e svitamento di viti, da utilizzare in modo particolare per l'impiego in costruzioni a secco con viti per montaggio rapido con inserti ed accessori consigliati dalla FEIN in ambiente protetto dagli agenti atmosferici.

Questo elettroutensile è pensato anche per l'impiego su generatori a corrente alternata con potenza sufficiente, conformi alla norma ISO 8528, classe di esecuzione G2. Questa norma non viene soddisfatta in modo particolare se supera il cosiddetto fattore di distorsione 10 %. In caso di dubbio informarsi relativamente al generatore utilizzato.

Norme speciali di sicurezza.

Tenere l'apparecchio per le superfici isolate dell'impugnatura qualora venissero effettuati lavori durante i quali la vite potrebbe venire a contatto con cavi elettrici nascosti oppure con il proprio cavo di rete. Il contatto della vite con un cavo sotto tensione può mettere sotto tensione anche parti metalliche dell'apparecchio, causando una scossa elettrica.

Fare sempre attenzione a cavi elettrici, tubazioni dell'acqua e del gas posati in maniera non visibile. Prima di iniziare a lavorare, controllare la zona di operazione utilizzando p. es. un rilevatore di metalli.

Assicurare il pezzo in lavorazione. Un pezzo in lavorazione tenuto fermo con un dispositivo di bloccaggio è più sicuro che se tenuto con la semplice mano.

Impugnare saldamente l'elettroutensile. Possono verificarsi brevemente elevati momenti di reazione.

Non lavorare mai materiali contenenti amianto. L'amianto è ritenuto materiale cancerogeno.

È vietato applicare targhette e marchi sull'elettroutensile avvitandoli oppure fissandoli tramite rivetti. In caso di danno dell'isolamento viene a mancare ogni protezione contro scosse elettriche. Utilizzare targhette autoadesive.

Non utilizzare nessun tipo di accessorio che non sia stato appositamente sviluppato oppure esplicitamente approvato dalla casa costruttrice dell'elettroutensile. Un funzionamento sicuro non è assicurato dal semplice fatto che le misure di un accessorio combacino con il Vostro elettroutensile.

Pulire regolarmente le fessure di ventilazione dell'elettroutensile con attrezzi non metallici. La ventola del motore attira polvere nella carcassa. Questo può causare, in caso di accumulo eccessivo di polvere metallica, pericoli elettrici.

Prima della messa in funzione controllare il cavo di collegamento alla rete e la spina di rete in caso di danneggiamenti.

Raccomandazione: Far funzionare sempre l'elettroutensile tramite un interruttore di sicurezza per correnti di guasto (RCD) con valutazione corrente di guasto di 30 mA oppure inferiore.

Vibrazione mano-braccio

Il livello di oscillazioni indicato nelle presenti istruzioni è stato misurato conformemente ad una procedura di misurazione normalizzata contenuta nel EN 60745 e può essere impiegato per la comparazione con altri elettroutensili. Lo stesso è adatto anche per una valutazione temporanea della sollecitazione da vibrazioni.

Il livello di oscillazioni indicato rappresenta le applicazioni principali dell'elettroutensile. Se tuttavia l'elettroutensile viene utilizzato per altri impieghi, con accessori differenti oppure non viene effettuata una sufficiente manutenzione è possibile che il livello di oscillazioni sia differente. Questo può aumentare sensibilmente la sollecitazione da vibrazioni per l'intero periodo di lavoro.

Per la precisa valutazione della sollecitazione da vibrazioni dovrebbero essere considerati anche i tempi in cui l'apparecchio è spento oppure è acceso ma non effettivamente in funzione. Questo può ridurre considerevolmente la sollecitazione da vibrazioni per l'intero periodo di lavoro.

Stabilire ulteriori misure di sicurezza per la protezione dell'operatore dall'azione delle vibrazioni, come ad esempio: manutenzione dell'elettroutensile e degli accessori, mantenimento mani calde, organizzazione delle procedure operative.

Istruzioni per l'uso.

Azionare il commutatore del senso di rotazione esclusivamente a motore fermo.

SCT5-40X/SCT5-40M/SCT6-25: Gli avvitalenti devono essere effettuati con guida di profondità montata.

SCT5-40M/SCT5-40UM: Il caricatore viti può essere fatto funzionare esclusivamente nella posizione «Senso di rotazione verso destra».

Regolazione della coppia (SCT5-40UX/SCT5-40UM) (vedi pagina 5)

La regolazione della fabbrica corrisponde al campo per viti dalle più piccole a quelle di grandezza media.

La coppia di serraggio dipende anche dalla forza con cui l'elettroutensile viene premuto contro la vite.



Manutenzione ed Assistenza Clienti.



In caso di condizioni di impiego estreme durante la lavorazione di metallo è possibile che polvere conduttrice si depositi all'interno dell'elettrotensile. L'isolamento di protezione dell'elettrotensile può esserne pregiudicato. Soffiare spesso la parte interna dell'elettrotensile attraverso le fessure di ventilazione con aria compressa asciutta e senza olio ed inserire a monte un interruttore di sicurezza (FI).

Se la conduttura d'allacciamento dell'elettrotensile è difettosa, deve essere sostituita attraverso una speciale conduttura d'allacciamento già appositamente predisposta e disponibile presso il Centro di Assistenza Clienti FEIN.

In caso di necessità è possibile sostituire da soli le seguenti parti:

accessori, guida di profondità, cinghia per mano, caricatore

Responsabilità per vizi e garanzia.

La prestazione di garanzia sul prodotto è valida secondo la relativa normativa vigente nel Paese in cui avviene l'immissione sul mercato. Inoltre la FEIN riconosce la garanzia conformemente alla dichiarazione di garanzia produttore FEIN.

Nel modello di fornitura del Vostro elettrotensile può essere contenuta anche solo una parte degli accessori descritti o illustrati nelle presenti istruzioni per l'uso.

Dichiarazione di conformità.













La Ditta FEIN dichiara sotto la propria responsabilità che il presente prodotto corrisponde alle norme applicabili riportate sull'ultima pagina delle presenti istruzioni per l'uso.



Misure ecologiche, smaltimento.

Portare ad un centro di raccolta adibito ad un riciclaggio eseguito secondo criteri ecologici gli imballaggi, gli elettrotensili e gli accessori scartati.

Oorspronkelijke gebruiksaanwijzing schroevendraaier.

Gebruikte symbolen, afkortingen en begrippen.

Symbool, teken	Verklaring
	Raak ronddraaiende delen van het elektrische gereedschap niet aan.
	Lees bestial de meegeleverde documenten, zoals de gebruiksaanwijzing en de algemene veiligheidsvoorschriften.
	Trek de stekker uit het stopcontact voordat u deze handeling uitvoert. Anders bestaat er verwondingsgevaar door onbedoeld starten van het elektrische gereedschap.
	Gebruik tijdens de werkzaamheden een oogbescherming.
	Neem de vermelde aanwijzingen in acht!
	Bevestigt de conformiteit van het elektrische gereedschap met de richtlijnen van de Europese Gemeenschap.
 WAARSCHUWING	Dit is een waarschuwing voor een mogelijk gevaarlijke situatie die tot ernstig letsel of de dood kan leiden.
	Versleten elektrische gereedschappen en andere elektrotechnische en elektrische producten moeten apart worden ingezameld en op een voor het milieu verantwoorde wijze worden hergebruikt.
	Product met een dubbele of versterkte isolatie
	Laag toerental
	Hoog toerental
	Draaimoment verkleinen
	Draaimoment vergroten

Teken	Eenheid internationaal	Eenheid nationaal	Verklaring
P_1	W	W	Opgenomen vermogen
P_2	W	W	Afgegeven vermogen
U	V	V	Meetspanning
f	Hz	Hz	Frequentie
n_0	/min	min^{-1}	Onbelast toerental
n_1	/min	min^{-1}	Belast toerental
$M...$	Nm	Nm	Draaimoment
	mm	mm	Gereedschapopname inbus
 \varnothing	mm	mm	Schroefdiameter
	kg	kg	Gewicht volgens EPTA-Procedure 01/2003
L_{pA}	dB	dB	Geluidsdruk niveau
L_{wA}	dB	dB	Geluidsvermogen niveau
L_{pCpeak}	dB	dB	Piekgeluidsdruk niveau
$K...$			Onzekerheid
a	m/s^2	m/s^2	Trillingsemisiewaarde volgens EN 60745 (vectorsom van drie richtingen)
a_h	m/s^2	m/s^2	Trillingsemisiewaarde (schroeven)
	m, s, kg, A, mm, V, W, Hz, N, °C, dB, min, m/s^2	m, s, kg, A, mm, V, W, Hz, N, °C, dB, min, m/s^2	Basiseenheden en afgeleide eenheden uit het internationale eenhedenstelsel SI .

Voor uw veiligheid.

WAARSCHUWING Lees alle veiligheidswaarschuwingen en alle voorschriften.

Als de waarschuwingen en voorschriften niet worden opgevolgd, kan dit een elektrische schok, brand of ernstig letsel tot gevolg hebben.

Bewaar alle waarschuwingen en voorschriften voor toekomstig gebruik.

 Gebruik dit elektrische gereedschap niet voordat u deze gebruiksaanwijzing en de meegeleverde „Algemene veiligheidsvoorschriften” (documentnummer 3 41 30 054 06 1) grondig heeft gelezen en volledig heeft begrepen. Bewaar deze documentatie voor later gebruik en geef ze mee wanneer u het elektrische gereedschap doorgeeft of verkoopt.

Neem ook de geldende nationale arbeidsveiligheidsregels in acht.

Bestemming van het elektrische gereedschap:

handgevoerde schroevendraaier voor het in- en uitdraaien van schroeven, speciaal voor gebruik bij droge bouwwerkzaamheden met snelbouwschroeven, met de door FEIN goedgekeurde inzetgereedschappen in een tegen weersinvloeden beschermde omgeving.

Dit elektrische gereedschap is ook bedoeld voor gebruik aan wisselstroomgeneratoren met voldoende capaciteit die voldoen aan de norm ISO 8528, uitvoeringsklasse G2. Aan deze norm wordt in het bijzonder niet voldaan als de zogenaamde vervormingsfactor 10 % overschrijdt. In geval van twijfel dient u informatie over de door u gebruikte generator in te winnen.

Bijzondere veiligheidsvoorschriften.

Houd het gereedschap aan de geïsoleerde greepvlakken vast als u werkzaamheden uitvoert waarbij de schroef verborgen stroomleidingen of de eigen stroomkabel kan raken. Contact van de schroef met een spanningvoerende leiding kan ook metalen delen van het gereedschap onder spanning zetten en tot een elektrische schok leiden.

Let op verborgen liggende elektrische leidingen en buizen voor gas en water. Controleer de werkomgeving voor het begin van de werkzaamheden, bijvoorbeeld met een metaaldetector.

Zet het werkstuk vast. Een in een spanvoorziening vastgezet werkstuk wordt steviger vastgehouden dan in uw hand.

Houd het elektrische gereedschap goed vast. Er kunnen gedurende korte tijd grote reactiemomenten optreden.

Bewerk geen asbesthoudend materiaal. Asbest geldt als kankerverwekkend.

Er mogen geen plaatjes of symbolen op het elektrische gereedschap worden geschroefd of geniet. Een beschadigde isolatie biedt geen bescherming tegen een elektrische schok. Gebruik stickers.

Gebruik geen toebehoren dat niet speciaal door de fabrikant van het elektrische gereedschap is ontwikkeld of vrijgegeven. Een veilig gebruik is niet alleen gegeven door het feit dat een toebehoren op uw elektrische gereedschap past.

Reinig de ventilatieopeningen van het elektrische gereedschap regelmatig met een niet-metalen gereedschap. De motorventilator zuigt stof in het machinehuis. Dit kan bij overmatige ophoping van metaalstof elektrische gevaaren veroorzaken.

Controleer voor de ingebruikneming de netaansluitkabel en de netstekker op beschadigingen.

Advies: Gebruik het elektrische gereedschap altijd via een aardlekschakelaar met een uitschakelstroom van 30 mA of minder.

Hand- en armtrillingen

Het in deze gebruiksaanwijzing vermelde trillingsniveau is gemeten met een volgens EN 60745 genormeerde meetmethode en kan worden gebruikt om elektrische gereedschappen met elkaar te vergelijken. Deze is ook geschikt voor een voorlopige inschatting van de trillingsbelasting. Het aangegeven trillingsniveau representeert de hoofdzakelijke toepassingen van het elektrische gereedschap. Als echter het elektrische gereedschap wordt gebruikt voor andere toepassingen, met afwijkende inzetgereedschappen of onvoldoende onderhoud, kan het trillingsniveau afwijken. Dit kan de trillingsbelasting gedurende de gehele arbeidsperiode duidelijk verhogen.

Voor een nauwkeurige schatting van de trillingsbelasting moet ook rekening worden gehouden met de tijd waarin het gereedschap uitgeschakeld is, of waarin het gereedschap wel loopt, maar niet werkelijk wordt gebruikt. Dit kan de trillingsbelasting gedurende de gehele arbeidsperiode duidelijk verminderen.

Leg extra veiligheidsmaatregelen ter bescherming van de bediener tegen het effect van trillingen vast, zoals: onderhoud van elektrische gereedschappen en inzetgereedschappen, warm houden van de handen, organisatie van het arbeidsproces.

Bedieningsvoorschriften.

Bedien de draairichtingschakelaar alleen als de motor stilstaat.

SCT5-40X/SCT5-40M/SCT6-25: De schroefverbindingen moeten met een gemonteerde diepteaanslag worden uitgevoerd.



SCT5-40M/SCT5-40UM: Het schroefmagazijn mag alleen worden gebruikt in de stand „draairichting rechts”.

Draaimoment instellen (SCT5-40UX/SCT5-40UM) (zie pagina 5)

De fabrieksinstelling komt overeen met het bereik voor kleine tot middelgrote schroeven.

Het aandraaimoment is ook afhankelijk van de kracht waarmee het elektrische gereedschap tegen de schroef wordt geduwd.

Onderhoud en klantenservice.

  Onder extreme gebruiksomstandigheden kan bij het bewerken van metalen geleidend stof in het elektrische gereedschap terechtkomen.

Daardoor kan de veiligheidsisolatie van het elektrische gereedschap worden geschaad. Blaas regelmatig de binnenzijde van het elektrische gereedschap via de ventilatieopeningen met droge en olievrije perslucht schoon en sluit het gereedschap via een aardlekschakelaar aan.



Als de aansluitkabel van het elektrische gereedschap beschadigd is, moet deze worden vervangen door een speciaal daarvoor bedoelde aansluitkabel, die verkrijgbaar is bij de FEIN-klantenservice.

De volgende delen kunt u indien nodig zelf vervangen:
inzetgereedschappen, diepteaanslag, draagriem, magazijn

Wettelijke garantie en fabrieksgarantie.

De wettelijke garantie op het product geldt overeenkomstig de wettelijke regelingen in het land waar het product wordt verkocht. Bovendien biedt FEIN garantie overeenkomstig de FEIN-fabrieksgarantieverklaring.

Het is mogelijk dat bij het elektrische gereedschap slechts een deel van het in deze gebruiksaanwijzing beschreven en afgebeelde toebehoren wordt meegeleverd.

Conformiteitsverklaring.

De firma FEIN verklaart als alleen verantwoordelijke dat dit product overeenstemt met de geldende bepalingen die op de laatste pagina van deze gebruiksaanwijzing vermeld staan.





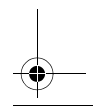
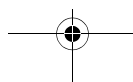
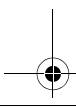
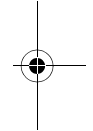
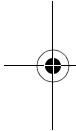







Milieubescherming en afvoer van afval.



Voer verpakkingen, versleten elektrische gereedschappen en toebehoren op een voor het milieu verantwoorde wijze af.



Manual original de atornilladora.

Simbología, abreviaturas y términos empleados.

Símbolo	Definición
	No tocar las piezas en rotación de la herramienta eléctrica.
	Es imprescindible leer los documentos que se adjuntan, como las instrucciones de servicio y las instrucciones generales de seguridad.
	Antes de realizar el paso de trabajo descrito, sacar el enchufe de la red. En caso contrario, podría accidentarse al ponerse en marcha fortuitamente la herramienta eléctrica.
	Al trabajar protegerse los ojos.
	¡Seguir las instrucciones indicadas al margen!
	Atestigua la conformidad de la herramienta eléctrica con las directrices de la Comunidad Europea.
	Este símbolo advierte sobre una situación peligrosa que puede comportar lesiones graves o mortales.
	Acumular por separado las herramientas eléctricas y demás productos electrotécnicos y eléctricos inservibles y someterlos a un reciclaje ecológico.
	Producto dotado con un aislamiento doble o reforzado
	Bajas revoluciones
	Altas revoluciones
	Reducción del par de apriete
	Aumento del par de apriete

Símbolo	Unidad internacional	Unidad nacional	Definición
P_1	W	W	Potencia absorbida
P_2	W	W	Potencia útil
U	V	V	Tensión nominal
f	Hz	Hz	Frecuencia
n_0	/min	rpm	Revoluciones en vacío
n_1	/min	rpm	Revoluciones bajo carga
$M...$	Nm	Nm	Par de giro
	mm	mm	Portátiles con hexágono interior
	mm	mm	Diámetro del tornillo
	kg	kg	Peso según EPTA-Procedure 01/2003
L_{pA}	dB	dB	Nivel de presión sonora
L_{wA}	dB	dB	Nivel de potencia acústica
L_{pCpeak}	dB	dB	Valor máx. de nivel sonoro
$K...$			Inseguridad
a	m/s^2	m/s^2	Valor de vibraciones emitidas según EN 60745 (suma vectorial de tres direcciones)
a_h	m/s^2	m/s^2	Nivel de vibraciones generadas (atornillado)
	m, s, kg, A, mm, V, W, Hz, N, °C, dB, min, m/s^2	m, s, kg, A, mm, V, W, Hz, N, °C, dB, min, m/s^2	Unidades básicas y unidades derivadas del sistema internacional de unidades SI .

Para su seguridad.

⚠ ADVERTENCIA Lea íntegramente estas advertencias de peligro e instrucciones. En caso de no atenerse a las advertencias de seguridad siguientes, ello puede ocasionar una descarga eléctrica, un incendio y/o lesión grave.

Guardar todas las advertencias de peligro e instrucciones para futuras consultas.

ⓘ No utilice esta herramienta eléctrica sin haber leído con detenimiento y haber entendido íntegramente estas instrucciones de servicio, así como las "Instrucciones generales de seguridad" (nº de documento 3 41 30 054 06 1) adjuntas. Guarde la documentación citada para posteriores consultas y entréguelas al usuario en caso de prestar o vender la herramienta eléctrica. Observe también las respectivas prescripciones contra accidentes de trabajo vigentes en su país.

Utilización reglamentaria de la herramienta eléctrica:

atornilladora portátil especialmente desarrollada para atornillar y aflojar en lugares cubiertos tornillos de montaje rápido en aplicaciones para la construcción interior con útiles y accesorios homologados por FEIN.

Esta herramienta eléctrica es apta además para ser utilizada con grupos electrógenos de alterna siempre que dispongan de suficiente potencia y cumplan los requisitos según norma ISO 8528 para la clase de ejecución G2. Deberá prestarse especial atención a no sobrepasar el coeficiente de distorsión máximo del 10 % establecido en dicha norma. En caso de duda consulte los datos del grupo utilizado por Ud.

Instrucciones de seguridad especiales.

Sujete el aparato por las empuñaduras aisladas al realizar trabajos en los que el tornillo pueda tocar conductores eléctricos ocultos o el propio cable de red del aparato. El contacto del tornillo con conductores bajo tensión puede hacer que las partes metálicas del aparato le provoquen una descarga eléctrica.

Preste atención a los conductores eléctricos y a las tuberías de agua y gas ocultas. Antes de comenzar a trabajar explore la zona de trabajo, p. ej., con un detector de metales.

Asegure la pieza de trabajo. Una pieza de trabajo queda sujeta de forma mucho más segura con un dispositivo de fijación que con la mano.

Sujete firmemente la herramienta eléctrica. Pueden presentarse súbitamente unos altos pares de reacción.

No trabaje materiales que contengan amianto. El amianto es cancerígeno.

Esta prohibido fijar rótulos o señales a la herramienta eléctrica con tornillos o remaches. Un aislamiento dañado no le protege de una electrocución. Emplee etiquetas autoadhesivas.

No use accesorios que no hayan sido especialmente desarrollados u homologados por el fabricante de la herramienta eléctrica. El mero hecho de que sea montable un accesorio en su herramienta eléctrica no es garantía de que su funcionamiento sea seguro.

Limpie periódicamente las rejillas de refrigeración de la herramienta eléctrica empleando herramientas que no sean de metal. El ventilador del motor aspira polvo hacia el interior de la carcasa. En caso de acumularse polvo de metal en exceso, ello puede provocar al usuario una descarga eléctrica.

Antes de la puesta en marcha inspeccione si están dañados el cable de red y el enchufe.

Recomendación: Siempre opere la herramienta eléctrica a través de un interruptor diferencial (RCD) con una corriente de disparo máxima de 30 mA.

Vibraciones en la mano/brazo

El nivel de vibraciones indicado en estas instrucciones ha sido determinado según el procedimiento de medición fijado en la norma EN 60745 y puede servir como base de comparación con otras herramientas eléctricas. También es adecuado para estimar provisionalmente la emisión de vibraciones.

El nivel de vibraciones indicado ha sido determinado para las aplicaciones principales de la herramienta eléctrica.

Por ello, el nivel de vibraciones puede ser diferente si la herramienta eléctrica se utiliza en otras aplicaciones, con útiles diferentes, o si el mantenimiento de la misma fuese deficiente. Ello puede suponer un aumento drástico de la emisión de vibraciones durante el tiempo total de trabajo. Para determinar con exactitud la emisión de las vibraciones, es necesario considerar también aquellos tiempos en los que el aparato esté desconectado, o bien, esté en funcionamiento, pero sin ser utilizado realmente. Ello puede suponer una disminución drástica de la emisión de vibraciones durante el tiempo total de trabajo.

Fije unas medidas de seguridad adicionales para proteger al usuario de los efectos por vibraciones, como por ejemplo: Mantenimiento de la herramienta eléctrica y de los útiles, conservar calientes las manos, organización de las secuencias de trabajo.

Indicaciones para el manejo.

Únicamente accione el selector del sentido de giro con el motor detenido.

SCT5-40X/SCT5-40M/SCT6-25: Los trabajos de atornillado deberán llevarse a cabo utilizando el tope de profundidad.

SCT5-40M/SCT5-40UM: El cargador de tornillos solamente deberá operarse en la posición "Sentido de giro a derechas".

Ajuste del par de giro (SCT5-40UX/SCT5-40UM) (ver página 5)

El ajuste de fábrica corresponde al margen para tornillos pequeños a medianos.

El par de apriete alcanzado depende además de la fuerza de aplicación con la que es presionada la herramienta eléctrica contra el tornillo.

Reparación y servicio técnico.



En caso de trabajar metales bajo unas condiciones extremas puede llegar a depositarse polvo conductor de corriente en el interior de la

herramienta eléctrica. Ello puede mermar la eficacia del aislamiento de protección de la herramienta eléctrica.

Limpie con frecuencia el interior de la herramienta eléctrica soplando aire comprimido seco y exento de aceite por las rejillas de refrigeración, y conecte la herramienta eléctrica a través de un interruptor diferencial (FI).

En caso de que se dañe el cable de conexión de la herramienta eléctrica es necesario sustituirlo por un cable de repuesto original adquirible a través de uno de los servicios técnicos FEIN.

Si fuese preciso, puede sustituir Ud. mismo las piezas siguientes:

útiles, tope de profundidad, asa de transporte, cargador

Garantía.

La garantía del producto se realiza de acuerdo a las regulaciones legales vigentes en el país de adquisición. Adicionalmente, FEIN ofrece una garantía ampliada de acuerdo con la declaración de garantía del fabricante FEIN.

El material de serie suministrado con su herramienta eléctrica puede que no corresponda en su totalidad al material descrito o mostrado en estas instrucciones de servicio.

Declaración de conformidad.

La empresa FEIN declara bajo su propia responsabilidad que este producto cumple con las disposiciones pertinentes detalladas en la última página de estas instrucciones de servicio.

Protección del medio ambiente, eliminación.

Los embalajes, y las herramientas eléctricas y accesorios inservibles deberán entregarse a los puntos de recogida correspondientes para que puedan ser sometidos a un reciclaje ecológico.

Instrução de serviço original da aparafusadora.

Símbolos utilizados, abreviações e termos.

Símbolo, sinal	Explicação
	Não entrar em contacto com as peças em rotação da ferramenta eléctrica.
	É imprescindível ler os documentos em anexo, portanto a instrução de serviço e as indicações gerais de segurança.
	Puxar a ficha de rede da tomada de rede antes desta etapa de trabalho. Caso contrário há perigo de lesões devido a arranque da ferramenta eléctrica.
	Usar protecção para os olhos durante o trabalho.
	Observar as notas no texto adjacente!
CE	Autentica a conformidade da ferramenta eléctrica em relação às directivas da Comunidade Europeia.
⚠ ATENÇÃO	Esta nota indica uma situação possivelmente perigosa, que pode levar a graves lesões ou até à morte.
	Ferramentas eléctricas velhas e outros produtos electrotécnicos e eléctricos devem ser separados e reciclados de forma ecológica.
	Produto com isolamento duplo ou reforçado
	Pequeno nº de rotações
	Grande nº de rotações
	Reduzir o binário
	Aumentar o binário

Sinal	Unidade internacional	Unidade nacional	Explicação
P_1	W	W	Consumo de potência
P_2	W	W	Débito de potência
U	V	V	Tensão admissível
f	Hz	Hz	Frequência
n_0	/min	rpm	Número de rotação em vazio
n_1	/min	rpm	Velocidade de rotação em carga
$M...$	Nm	Nm	Binário
	mm	mm	Fixação da ferramenta Sextavado interior
	mm	mm	Diâmetro do parafuso
	kg	kg	Peso conforme EPTA-Procedure 01/2003
L_{pA}	dB	dB	Nível de pressão acústica
L_{wA}	dB	dB	Nível da potência acústica
L_{pCpeak}	dB	dB	Máximo nível de pressão acústica
$K...$			Aceleração
a	m/s^2	m/s^2	Valor de emissão de oscilações conforme EN 60745 (soma dos vectores das três direcções)
a_h	m/s^2	m/s^2	Valor de emissão de vibrações (aparafusar)
	m, s, kg, A, mm, V, W, Hz, N, °C, dB, min, m/s^2	m, s, kg, A, mm, V, W, Hz, N, °C, dB, min, m/s^2	Unidades básicas e deduzidas do sistema de unidades internacional SI .

Para a sua segurança.

⚠ ATENÇÃO Devem ser lidas todas as indicações de advertência e todas as instruções.

O desrespeito às advertências e instruções apresentadas abaixo pode causar choque eléctrico, incêndio e/ou graves lesões.

Guarde bem todas as advertências e instruções para futura referência.

 Não utilizar esta ferramenta eléctrica antes de ter lido atentamente e compreendido a Instrução de serviço e as “Indicações gerais de segurança”

(número de documento 3 41 30 054 06 1) fornecidas com o aparelho. A documentação mencionada deve ser guardada para futura referência e deve ser entregue com a ferramenta eléctrica caso esta for passada a diante ou vendida.

Observar também as respectivas directivas de protecção de trabalho.

Finalidade da ferramenta:

aparafusadora manual para atarraxar e desatarraxar parafusos, especial para a aplicação em construções a seco, com parafusos para construção a seco, com ferramentas de trabalho e acessórios homologados pela FEIN, em áreas protegidas contra intempéries.

Esta ferramenta eléctrica também é prevista para a utilização junto com geradores de corrente alternada, com potência suficiente, de acordo com a norma ISO 8528, classe de execução G2. Esta norma não é satisfeita, principalmente se o coeficiente de distorção não-linear ultrapassar 10 %. Se houver dúvidas, informe-se sobre o gerador utilizado.

Indicações especiais de segurança.

Ao executar trabalhos durante os quais o parafuso possa atingir cabos eléctricos que se encontrem sob a superfície a ser trabalhada ou o próprio cabo de rede, deverá sempre segurar o aparelho pelas superfícies isoladas do punho. O contacto do parafuso com um cabo sob tensão também pode colocar sob tensão as peças metálicas do aparelho e levar a um choque eléctrico.

Tenha atenção com cabos eléctricos, tubos de gás e de água escondidos. Controlar a área de trabalho com p. ex. um detector de metal, antes de iniciar o trabalho.

Fixar a peça a ser trabalhada. Uma peça a ser trabalhada fixa através de um dispositivo de fixação está mais firme do que segurado com as mãos.

Segurar a ferramenta eléctrica com firmeza. Podem ocorrer por instantes altos momentos de reacção.

Não processar material que contenha asbesto. Asbesto é considerado como sendo cancerígeno.

É proibido aparafusar ou rebitar placas e símbolos na ferramenta eléctrica. Um isolamento danificado não oferece qualquer protecção contra choques eléctricos. Utilizar placas adesivas.

Não utilizar acessórios que não foram especialmente desenvolvidos ou homologados pelo fabricante da ferramenta eléctrica. Um funcionamento seguro não é assegurado apenas por um acessório apropriado para a sua ferramenta eléctrica.

Limpar em intervalos regulares as aberturas de ventilação da ferramenta eléctrica com ferramentas não-metálicas. O ventilador do motor puxa pó para dentro da caixa da máquina. Um acúmulo excessivo de pó de metal pode causar perigos eléctricos.

Controlar, antes de colocar em funcionamento, se o cabo de rede e a ficha de rede apresentam danos.

Recomendação: Sempre operar a ferramenta eléctrica por meio de um disjuntor de corrente de avaria (RCD) com corrente de avaria de dimensionamento de 30 mA ou menos.

Vibração da mão e do braço

O nível de oscilações indicado nestas instruções de serviço foi medido de acordo com um processo de medição normalizado pela norma EN 60745 e pode ser utilizado para a comparação de aparelhos. Ele também é apropriado para uma avaliação preliminar da carga de vibrações.

O nível de vibrações indicado representa as aplicações principais da ferramenta eléctrica. Se a ferramenta eléctrica for utilizada para outras aplicações, com outras ferramentas de trabalho ou com manutenção insuficiente, é possível que o nível de vibrações seja diferente. Isto pode aumentar nitidamente o impacto de vibrações durante o completo período de trabalho.

Para uma avaliação exacta do impacto de vibrações, também deveriam ser considerados os períodos nos quais o aparelho está desligado ou funciona sem estar realmente a ser empregado. Isto pode reduzir nitidamente o impacto de vibrações durante o completo período de trabalho.

Como medidas de segurança adicionais para a protecção do operador contra o efeito das vibrações, deveria determinar por exemplo: Manutenção de ferramentas eléctricas e de ferramentas de trabalho, manter as mãos quentes e organização dos processos de trabalho.

Instruções de serviço.

Só accionar o comutador do sentido de rotação com o motor parado.

SCT5-40X/SCT5-40M/SCT6-25: Os aparafusamentos devem ser realizados com o limitador de profundidade montado.

SCT5-40M/SCT5-40UM: O magazine de aparafusamento só deve ser operado na posição “Sentido de rotação à direita”.

Ajustar o binário (SCT5-40UX/SCT5-40UM) (veja página 5)

O ajuste de fábrica corresponde à faixa para parafusos pequenos a médios.

O binário de aperto também depende da força com a qual a ferramenta eléctrica é pressionada contra o parafuso.

Manutenção e serviço pós-venda.



No caso de aplicações extremas, é possível que durante o processamento de metais se deposite pó condutivo no interior da ferramenta eléctrica. O isolamento de protecção da ferramenta eléctrica pode ser prejudicado. Sobre o interior da ferramenta eléctrica em intervalos regulares, através das aberturas de ventilação, com ar comprimido seco e isento de óleo e intercalar um disjuntor de corrente de avaria (FI).

Se o cabo de conexão da ferramenta eléctrica estiver danificado, deverá ser substituído por um cabo de conexão especialmente disposto, adquirível no serviço pós-venda FEIN.

As seguintes peças podem ser substituídas pelo utente: ferramentas de trabalho, limitador de profundidade, alça para a mão, cartucho

Garantia de evicção e garantia.

A garantia de evicção para este produto é válida conforme as regras legais no país onde é colocado em funcionamento. Além disso, a FEIN oferece uma garantia conforme a declaração de garantia do fabricante FEIN.

É possível que o volume de fornecimento da sua ferramenta eléctrica só contenha uma parte dos acessórios descritos ou ilustrados nesta instrução de serviço.

Declaração de conformidade.













A firma FEIN declara, em responsabilidade exclusiva, que este produto corresponde às respectivas especificações indicadas na última página desta instrução de serviço.



Protecção do meio ambiente, eliminação.

Embalagens, ferramentas eléctricas a serem deitadas fora e acessórios velhos devem ser encaminhados a uma reciclagem ecológica.

Πρωτότυπες οδηγίες χρήσης, μπουλονόκλειδο.

Σύμβολα που χρησιμοποιούνται, συντμήσεις και όροι.

Σύμβολο, χαρακτήρας	Ερμηνεία
	Μην αγγίζετε τα περιστρεφόμενα μέρη του ηλεκτρικού εργαλείου.
	Να διαβάσετε οπωσδήποτε τα συνημμένα έγγραφα, τις οδηγίες χρήσης και τις υποδείξεις ασφαλείας.
	Βγάλτε το φως από την πρίζα πριν εκτελέσετε το επόμενο βήμα. Διαφορετικά υπάρχει κίνδυνος τραυματισμού εξαιτίας μιας ενδεχόμενης αθέλητης εκκίνησης του ηλεκτρικού εργαλείου.
	Φοράτε προστατευτικά γυαλιά κατά τη διάρκεια της εργασίας σας.
	Προσέξτε τις υποδείξεις στο διπλανό κείμενο!
	Βεβαιώνει τη συμμόρφωση του ηλεκτρικού εργαλείου με τις οδηγίες της Ευρωπαϊκής Κοινότητας.
 ΠΡΟΕΙΔΟΠΟΙΗΣΗ	Η υπόδειξη αυτή επισημαίνει μια πιθανή επικίνδυνη κατάσταση που μπορεί να οδηγήσει σε σοβαρούς τραυματισμούς ή στο θάνατο.
	Άχρηστα ηλεκτρικά εργαλεία και άλλα ηλεκτροτεχνικά και ηλεκτρικά προϊόντα πρέπει να συλλέγονται ξεχωριστά και να ανακυκλώνονται με τρόπο φιλικό προς το περιβάλλον.
	Προϊόν με διπλή ή ενισχυμένη μόνωση
	Μικρός αριθμός στροφών
	Μεγάλος αριθμός στροφών
	Μείωση ροπής στρέψης
	Αύξηση ροπής στρέψης

Χαρακτήρας	Διεθνής μονάδα	Εθνική μονάδα	Ερμηνεία
P_1	W	W	Ονομαστική ισχύς
P_2	W	W	Αποδιδόμενη ισχύς
U	V	V	Ονομαστική τάση
f	Hz	Hz	Συχνότητα
n_0	/min	min ⁻¹	Αριθμός στροφών χωρίς φορτίο
n_1	/min	min ⁻¹	Αριθμός στροφών υπό φορτίο
$M...$	Nm	Nm	Ροπή στρέψης
	mm	mm	Υποδοχή εργαλείου Εσωτερικό εξάγωνο
	mm	mm	Διάμετρος βιδών
	kg	kg	Βάρος σύμφωνα με EPTA-Procedure 01/2003
L_{pA}	dB	dB	Στάθμη ακουστικής πίεσης
L_{wA}	dB	dB	Στάθμη ακουστικής ισχύος
L_{pCpeak}	dB	dB	Ύψιστη στάθμη ακουστικής πίεσης
$K...$			Ανασφάλεια
a	m/s ²	m/s ²	Τιμή εκπομπής κραδασμών σύμφωνα με EN 60745 (άθροισμα ανυσμάτων τριών κατευθύνσεων)
a_h	m/s ²	m/s ²	Τιμή εκπομπής κραδασμών (βίδωμα)
	m, s, kg, A, mm, V, W, Hz, N, °C, dB, min, m/s ²	m, s, kg, A, mm, V, W, Hz, N, °C, dB, min, m/s ²	Θεμελιώδεις και παράγωγες μονάδες από το Διεθνές Σύστημα Μονάδων SI .

Για την ασφάλειά σας.

ΠΡΟΕΙΔΟΠΟΙΗΣΗ Διαβάστε όλες τις υποδείξεις ασφαλείας και τις οδηγίες. Αμέλειες κατά την τήρηση των προειδοποιητικών υποδείξεων και οδηγιών μπορεί να προκαλέσουν ηλεκτροπληξία, πυρκαγιά ή/και σοβαρούς τραυματισμούς. **Φυλάξτε όλες τις προειδοποιητικές υποδείξεις και οδηγίες για κάθε μελλοντική χρήση.**

Na μην χρησιμοποιήσετε το παρόν ηλεκτρικό εργαλείο πριν διαβάσετε επιμελώς και κατανοήσετε αυτές οδηγίες χρήσης καθώς και τις συνημμένες «Γενικές υποδείξεις ασφαλείας» (Αριθμός εγγράφου 3 41 30 054 06 1). Na διαφυλάξετε τα παραπάνω έγγραφα για κάθε ενδεχόμενη μελλοντική χρήση και να τα επισυνάψετε στο ηλεκτρικό εργαλείο όταν το παραδώσετε ή το πουλήσετε σε τρίτο άτομο.

Na τηρείτε επίσης και τις σχετικές εθνικές διατάξεις για την προστασία της εργασίας.

Προορισμός του ηλεκτρικού εργαλείου:

με το χέρι οδηγούμενο μπουλονόκλειδο για χρήση με εργαλεία και εξαρτήματα εγκριμένα από τη FEIN για το βιδώμα και το ξεβιδώμα βιδών, ιδιαίτερα για χρήση στις ζηρές κατασκευές με βίδες ταχείας στερέωσης, σε περιβάλλον μη εκτεθειμένο στις καιρικές συνθήκες.

Αυτό το εργαλείο κατασκευάστηκε για χρήση σε συνδυασμό με γεννήτριες εναλλασσόμενου ρεύματος με επαρκή ισχύ, που εκπληρώνουν τη προδιαγραφή ISO 8528, έκδοση κλάσης G2. Αυτή η προδιαγραφή δεν εκπληρώνεται ιδιαίτερα όταν η λεγόμενη αρμονική παραμόρφωση υπερβαίνει το 10 %. Εν ανάγκη ενημερωθείτε σχετικά με τη γεννήτρια που χρησιμοποιείτε.

Ειδικές υποδείξεις ασφαλείας.

Na πιάνετε τη συσκευή από τις μονωμένες επιφάνειες πασίματος όταν διεξάγετε εργασίες κατά τις οποίες υπάρχει κίνδυνος η βίδα να έρθει σε επαφή με μη ορατούς ηλεκτροφόρους αγωγούς ή το καλώδιό του. Η επαφή της βίδας έναν με ηλεκτροφόρο αγωγό μπορεί να θέσει τα μεταλλικά μέρη της συσκευής επίσης υπό τάση και να προκαλέσει έτσι ηλεκτροπληξία.

Na προσέχετε μήπως υπάρχουν μη ορατοί ηλεκτρικοί αγωγοί και σωλήνες φωταερίου (γκαζιού) ή νερού. Πριν αρχίσετε την εργασία σας ελέγξτε την περιοχή που πρόκειται να εργαστείτε π. χ. με μια συσκευή εντοπισμού μετάλλων.

Ασφαλίστε το υπό κατεργασία τεμάχιο. Ένα υπό κατεργασία τεμάχιο που στερεώνεται με τη βοήθεια μιας διάταξης σύσφιξης είναι στερεωμένο με μεγαλύτερη ασφάλεια από ένα που συγκρατείται με το χέρι.

Na κρατάτε γερά το ηλεκτρικό εργαλείο. Μπορεί να εμφανιστούν απότομες αντιδραστικές ροπές.

Mην κατεργάζεστε υλικά που περιέχουν αμιάντο. Το αμιάντο θεωρείται σαν καρκινογόνο υλικό.

Απαγορεύεται το πριτσίνωμα ή/και το βιδώμα πινακίδων και συμβόλων επάνω στο ηλεκτρικό εργαλείο. Μια τυχόν χαλασμένη μόνωση δεν προσφέρει πλέον καμιά προστασία κατά της ηλεκτροπληξίας. Χρησιμοποιείτε αυτοκόλλητες πινακίδες.

Mη χρησιμοποιήσετε ποτέ εξαρτήματα που δεν έχουν εξελιχτεί ή εγκριθεί από τον κατασκευαστή του ηλεκτρικού εργαλείου ειδικά γι' αυτό. Η ασφαλής λειτουργία δεν εξασφαλίζεται μόνο και μόνο επειδή ένα εξάρτημα ταιριάζει στο ηλεκτρικό σας εργαλείο.

Na καθαρίζετε τακτικά τα ανοίγματα αερισμού του ηλεκτρικού εργαλείου με μη μεταλλικά εργαλεία. Ο ανεμιστήρας του κινητήρα αναρροφά σκόνη μέσα στο περίβλημα. Η υπερβολική συσσώρευση μεταλλικής σκόνης μπορεί να δημιουργήσει κίνδυνο ηλεκτροπληξίας.

Πριν την εκκίνηση να βεβαιώνετε ότι δεν έχουν υποστεί ζημιές το ηλεκτρικό καλώδιο και το φις.

Πρόταση: Na εργάζεστε με το ηλεκτρικό εργαλείο μέσω ενός προστατευτικού διακόπτη διαρροής (RCD) με ρεύμα διαφυγής το πολύ 30 mA.

Κραδασμοί χεριού-μπράτσου

Η στάθμη κραδασμών που αναφέρεται σ' αυτές τις οδηγίες έχει μετρηθεί σύμφωνα με μια διαδικασία μέτρησης τυποποιημένη στο πλαίσιο του προτύπου EN 60745 και μπορεί να χρησιμοποιηθεί στη σύγκριση των διάφορων ηλεκτρικών εργαλείων. Είναι επίσης κατάλληλη για τον προσωρινό υπολογισμό της επιβάρυνσης από τους κραδασμούς. Όταν, όμως, το ηλεκτρικό εργαλείο χρησιμοποιηθεί με εργαλεία και παρελκόμενα που δεν προβλέπονται γι' αυτό ή χωρίς να έχει συντηρηθεί επαρκώς, η στάθμη κραδασμών μπορεί να αποκλίνει. Αυτό μπορεί να αυξήσει σημαντικά την επιβάρυνση από τους κραδασμούς κατά τη διάρκεια του συνόλου του χρονικού διαστήματος της εργασίας. Για την ακριβή εκτίμηση της επιβάρυνσης από τους κραδασμούς, κατά τη διάρκεια ενός ορισμένου χρονικού διαστήματος εργασίας, θα πρέπει να ληφθούν επίσης υπόψη και οι χρόνοι κατά τη διάρκεια των οποίων το μηχάνημα βρίσκεται εκτός λειτουργίας ή λειτουργεί χωρίς όμως στην πραγματικότητα να χρησιμοποιείται. Αυτό μπορεί να μειώσει σημαντικά την επιβάρυνση από τους κραδασμούς κατά τη διάρκεια του συνόλου του χρονικού διαστήματος της εργασίας. Na καθορίζετε συμπληρωματικά μέτρα ασφαλείας για την προστασία του χειριστή/της χειρίστριας από την επίδραση των κραδασμών, για παράδειγμα: συντήρηση των ηλεκτρικών εργαλείων και παρελκομένων, ζέσταμα των χεριών, οργάνωση των διαδικασιών εργασίας.

Υποδείξεις χειρισμού.

Ο χειρισμός του διακόπτη αλλαγής φοράς περιστροφής επιτρέπεται μόνο όταν ο κινητήρας δεν κινείται.

SCT5-40X/SCT5-40M/SCT6-25: Τα βιδώματα πρέπει να διεξάγονται με συναρμολογημένο τον οδηγό βάθους.

SCT5-40M/SCT5-40UM: Η θήκη βιδών πρέπει να χρησιμοποιείται μόνο στη θέση για «δεξιόστροφη κίνηση».



Ρύθμιση ροπής στρέψης (SCT5-40UX/SCT5-40UM) (βλέπε σελίδα 5)

Η ρύθμιση του κατασκευαστή αντιστοιχεί στην περιοχή βιδών μικρού έως μέτριου μεγέθους.

Η ροπή σύσφιξης εξαρτάται από τη δύναμη με την οποία πιέζεται το ηλεκτρικό εργαλείο επάνω στη βίδα.

Συντήρηση και Service.



Υπό ακραίες συνθήκες εργασίας μπορεί, κατά την επεξεργασία μετάλλων, να κατακαθίσει αγωγίμη σκόνη στο εσωτερικό του ηλεκτρικού εργαλείου. Μπορεί να επηρεαστεί αρνητικά η προστατευτική μόνωση του ηλεκτρικού εργαλείου. Να καθαρίζετε τακτικά το εσωτερικό του ηλεκτρικού εργαλείου, δια μέσου των σχισμών αερισμού, με ξηρό, χωρίς λάδια πεπιεσμένο αέρα και να συνδέσετε εν σειρά έναν προστατευτικό διακόπτη διαρροής (διακόπτη RCD).

Αν το ηλεκτρικό καλώδιο υποστεί βλάβη πρέπει να αντικατασταθεί από ένα άλλο, ειδικά προκατασκευασμένο ηλεκτρικό καλώδιο που προσφέρει το Service της FEIN.

Αν χρειαστεί, μπορείτε να αντικαταστήσετε οι ίδιοι τα παρακάτω εξαρτήματα:

εργαλεία, οδηγός βάθους, θηλιά χεριού, θήκη

Εγγύηση.

Η εγγύηση για το προϊόν ισχύει σύμφωνα με τις νομικές διατάξεις της χώρας στην οποία κυκλοφορεί. Εκτός αυτού η FEIN σας παρέχει και μια επί πλέον εγγύηση, ανάλογα με την εκάστοτε δήλωση κατασκευαστή της FEIN.

Στη συσκευασία του ηλεκτρικού σας εργαλείου μπορεί να περιέχεται μόνο ένα μέρος των εξαρτημάτων που περιγράφονται ή απεικονίζονται σ' αυτές τις οδηγίες χρήσης.

Δήλωση συμμόρφωσης.

Η φίρμα FEIN δηλώνει με αποκλειστική ευθύνη της ότι αυτό το προϊόν ανταποκρίνεται πλήρως στους σχετικούς κανονισμούς που αναφέρονται στην τελευταία σελίδα αυτών των οδηγιών χρήσης.





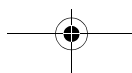







Προστασία του περιβάλλοντος, απόσυρση.



Οι συσκευασίες, τα άχρηστα ηλεκτρικά εργαλεία και τα εξαρτήματα πρέπει να ανακυκλώνονται με τρόπο φιλικό προς το περιβάλλον.



Original driftsvejledning skruemaskine.

Anvendte symboler, forkortelser og begreber.

Symbol, tegn	Forklaring
	Berør ikke roterende dele på el-værktøjet.
	Læs ubetinget vedlagte dokumenter som f.eks. driftsvejledning og almindelige sikkerhedsråd.
	Læs ubetinget vedlagte dokumenter som f.eks. brugsanvisning og almindelige sikkerhedsforskrifter.
	Brug øjenbeskyttelse under arbejdet.
	Overhold henvisningerne i teksten ved siden af!
	Bekræfter at el-værktøjet er i overensstemmelse med gældende direktiver inden for det europæiske fællesskab.
 ADVARSEL	Denne henvisning viser en mulig farlig situation, der kan føre til alvorlige kvæstelser evt. med døden til følge.
	Gammelt el-værktøj og andre elektrotekniske og elektriske produkter skal samles og afleveres separat til miljøvenlig genbrug.
	Produkt med dobbelt eller forstærket isolering
	Lille omdrejningstal
	Stort omdrejningstal
	Drejningsmoment reduceres
	Drejningsmoment øges

Tegn	Enhed international	Enhed national	Forklaring
P_1	W	W	Optagende effekt
P_2	W	W	Afgivende effekt
U	V	V	Dimensioneringsspænding
f	Hz	Hz	Frekvens
n_0	/min	/min	Ubelastet omdrejningstal
n_1	/min	/min	Omdrejningstal under belastning
$M...$	Nm	Nm	Drejningsmoment
	mm	mm	Værktøjsholder indvendig sekskant
 \varnothing	mm	mm	Skruediameter
	kg	kg	Vægt iht. EPTA-Procedure 01/2003
L_{pA}	dB	dB	Lydtrykniveau
L_{wA}	dB	dB	Lydeffektniveau
L_{pCpeak}	dB	dB	Top lydtrykniveau
$K...$			Usikkerhed
a	m/s^2	m/s^2	Svingningsemissionsværdi iht. EN 60745 (vektorsum for tre retninger)
a_h	m/s^2	m/s^2	Svingningsemissionsværdi (skruer)
	m, s, kg, A, mm, V, W, Hz, N, °C, dB, min, m/s^2	m, s, kg, A, mm, V, W, Hz, N, °C, dB, min, m/s^2	Basisenheder og afledte enheder fra det internationale enhedssystem SI .

For din egen sikkerheds skyld.

⚠ ADVARSEL Læs alle sikkerhedsråd og instrukser. I tilfælde af manglende overholdelse af sikkerhedsråd og instrukserne er der risiko for elektrisk stød, brand og/eller alvorlige kvæstelser.

Opbevar alle sikkerhedsråd og instrukser til senere brug.

 Anvend ikke dette el-værktøj, før du har læst nærværende driftsvejledning samt vedlagte „Almindelige sikkerhedsråd“ (skriftnummer

3 41 30 054 06 1) nøje igennem og forstået det hele.

Opbevar nævnte materiale til senere brug og giv det videre til en evt. ny ejer.

Læs og overhold ligeledes de gældende nationale arbejdsbeskyttende bestemmelser.

El-værktøjets formål:

håndført skruemaskine til iskruning og løsning af skruer, specielt til brug i forbindelse med gipsarbejde med gipspladeskruer, med det af FEIN godkendte tilbehør i vejrbeskyttede omgivelser.

Dette el-værktøj er også beregnet til brug sammen med vekselstrømgeneratorer med tilstrækkelig ydelse, der svarer til standard ISO 8528, udførelsesklasse G2.

Bestemmelserne i denne standard overholdes især ikke, hvis den såkaldte THD overskrider 10 %. Er du i tvivl, læses og overholdes informationsmaterialet til den generator, du bruger.

Specielle sikkerhedsforskrifter.

Hold maskinen i de isolerede gribeblader, når arbejde udføres, hvor skruen kan ramme skjulte strømledninger eller maskinens egen ledning. Skruens kontakt med en spændingsførende ledning kan også sætte metalholdige maskindele under spænding, hvilket kan føre til elektrisk stød.

Hold øje med skjult liggende elektriske ledninger, gas- og vandrer. Kontrollér arbejdsområdet (f.eks. med en metalpejler), før arbejdet påbegyndes.

Sikre emnet. Et emne, der holdes med en spændeanordning, holdes mere sikkert end i hånden.

Hold godt fast i el-værktøjet. Der kan opstå høje reaktionsmomenter for en kort tid.

Sav ikke i asbestholdigt materiale. Asbest er registreret som kræftfremkaldende.

Det er forbudt at skrue eller nitte skilte og tegn på el-værktøjet. En beskadiget isolering beskytter ikke mod elektrisk stød. Anvend klæbeetiketter.

Anvend ikke tilbehør, hvis det ikke er udviklet eller frigivet specielt af el-værktøjets fabrikant. Sikker drift er ikke kun givet ved, at tilbehøret passer til dit el-værktøj.

Rengør ventilationsåbningerne på el-værktøjet med regelmæssige mellemrum med ikke-metallisk værtøj. Motorblæseren trækker støv ind i huset. Dette kan føre til elektrisk fare, hvis store mængder metalstøv opsamles.

Kontrollér altid nettilslutningsledningen og netstikket for beskadigelser før brug.

Anbefaling: Brug altid el-værktøjet via en fejlstrømskyttelseskontakt (RCD) med dimensioneret fejlstrøm på 30 mA eller mindre.

Hånd-arm-vibrationer

Vibrationsniveauet angivet i disse instruktioner er målt jævnfør en måleprocedure, normeret i EN 60745, og kan benyttes til indbyrdes sammenligning af el-værktøj. Den egner sig desuden til en foreløbig vurdering af vibrationsbelastningen.

Det angivne vibrationsniveau repræsenterer el-værktøjets vigtigste anvendelsesformer. Men hvis el-værktøjet benyttes på anden måde med ikke formålsbestemt tilbehør eller ved utilstrækkelig vedligeholdelse, kan vibrationsniveauet afvige. Derved kan vibrationsbelastningen i hele arbejdsperioden forøges betydeligt.

Ved en nøjagtig vurdering af vibrationsbelastningen bør der også tages højde for den tid, hvor værktøjet enten er slukket eller fortsat er tændt, men ikke er i egentlig brug. Det kan reducere vibrationsbelastningen i hele arbejdsperioden betydeligt.

Fastlæg yderligere sikkerhedsforanstaltninger til beskyttelse af brugeren mod vibrationernes effekt som f.eks.: Vedligeholdelse af el-værktøj og tilbehør, hold hænderne varme, organisation af arbejdsprocedurer.

Betjeningsforskrifter.

Tryk kun på retningsomskifteren, når motoren står stille.

SCT5-40X/SCT5-40M/SCT6-25: Skruearbejdet skal udføres med monteret dybdeanslag.

SCT5-40M/SCT5-40UM: Skruemagasinet må kun køre i position „Drejeretning højre“.



Drejningsmoment indstilles

(SCT5-40UX/SCT5-40UM) (se side 5)

Fabriksindstillingen svarer til området for små og middelstore skruer.

Tilspændingsmomentet afhænger også af den kraft, med hvilken el-værktøjet trykkes mod skruen.

Vedligeholdelse og kundeservice.

  Under ekstreme brugsbetingelser kan bearbejdning af metal føre til aflejring af ledende støv inde i el-værktøjet. El-værktøjets beskyttelsesisolering kan forringes. Blæs den indvendige side af el-værktøjet gennem ventilationsåbningerne igennem med tør og oliefri trykluft med hyppige mellemrum og forkoble et HFI-relæ.

Er el-værktøjets tilslutningsledning beskadiget, skal den erstattes med en specielt forberedt tilslutningsledning, der fås hos FEIN kundeservice.

Følgende dele kan du selv udskifte efter behov:

Tilbehør, dybdeanslag, håndsløjfe, magasin

Mangelsansvar/reklamationsret og garanti.

Mangelsansvaret/reklamationsretten er fastlagt i de lovbestemmelser, der gælder i det land, hvor maskinen markedsføres. Derudover yder FEIN garanti iht. FEIN fabrikantens garantierklæring.

Det kan være, at el-værktøjet kun leveres med en del af det tilbehør, der beskrives eller illustreres i driftsvejledningen.



Overensstemmelseserklæring.

Firmaet FEIN erklærer på eget ansvar, at dette produkt er i overensstemmelse med de gældende bestemmelser, der findes på den sidste side i denne driftsvejledning.





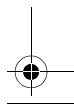
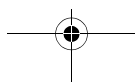
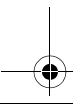
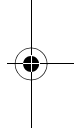
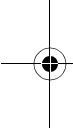







Miljøbeskyttelse, bortskaffelse.



Emballage, udtjent el-værktøj og tilbehør bedes afleveret til miljøvenlig genbrug.



Original driftsinstruks for skrutrekker.

Anvendte symboler, forkortelser og uttrykk.

Symbol, tegn	Forklaring
	Ikke berør de roterende delene til elektroverktøyet.
	Vedlagte dokumenter som driftsinstruks og generelle sikkerhetsinformasjoner må absolutt leses.
	Før dette arbeidet må du trekke støpselet ut av stikkontakten. Ellers er det fare for skader hvis elektroverktøyet starter utilsiktet.
	Bruk øyebeskyttelse ved arbeid.
	Følg informasjonene i teksten ved siden av!
CE	Bekrefter at elektroverktøyet er i samsvar med direktivene til det Europeiske Forbund.
 ADVARSEL	Denne informasjonen henviser til en mulig farlig situasjon som kan medføre alvorlige skader eller død.
	Vrakede elektroverktøy og andre elektrotekniske og elektriske produkter må samles inn hver for seg og leveres inn til en miljøvennlig resirkulering.
	Produkt med dobbelt eller forsterket isolasjon
	Lavt turtall
	Høyt turtall
	Reduksjon av dreiemomentet
	Øking av dreiemomentet

Tegn	Enhet internasjonalt	Enhet nasjonalt	Forklaring
P_1	W	W	Opptatt effekt
P_2	W	W	Avgitt effekt
U	V	V	Spennning
f	Hz	Hz	Frekvens
n_0	/min	min^{-1}	Turtall, ubelastet
n_1	/min	min^{-1}	Turtall, belastet
$M...$	Nm	Nm	Dreiemoment
	mm	mm	Verktøyfeste med innvendig sekskant
	mm	mm	Skruediameter
	kg	kg	Vekt tilsvarende EPTA-Procedure 01/2003
L_{pA}	dB	dB	Lydtrykknivå
L_{wA}	dB	dB	Lydeffektnivå
L_{pCpeak}	dB	dB	Maksimalt lydtrykknivå
$K...$			Usikkerhet
a	m/s^2	m/s^2	Svingningsemisjonsverdi iht. EN 60745 (vektorsum fra tre retninger)
a_h	m/s^2	m/s^2	Svingningsemisjonsverdi (skruer)
	m, s, kg, A, mm, V, W, Hz, N, °C, dB, min, m/s^2	m, s, kg, A, mm, V, W, Hz, N, °C, dB, min, m/s^2	Basis- og avledede enheter fra det internasjonale enhetssystemet SI .

Før din egen sikkerhet.

⚠ ADVARSEL Les gjennom alle advarslene og anvisningene. Feil ved overholdelsen av advarslene og nedenstående anvisninger kan medføre elektriske støt, brann og/eller alvorlige skader.

Ta godt vare på alle advarslene og informasjonene.

 Ikke bruk dette elektroverktøyet før du har lest og forstått denne driftsinstruksen og de vedlagte "Generelle sikkerhetsinformasjonene" (dokumentnummer 3 41 30 054 06 1). Oppbevar de angitte papirene til senere bruk og overlekk disse sammen med elektroverktøyet hvis det lånes bort eller selges videre. Følg også de vanlige nasjonale arbeidsmiljøbestemmelsene.

Elektroverktøyet formål:

Håndholdt skrutrekker til inn- og utskruing av skruer, spesielt til bruk innen bygg og anlegg med selvboerende skruer, innsatsverktøy og tilbehør som er godkjent av FEIN og til bruk i værbeskyttede omgivelser.

Dette elektroverktøyet er også beregnet til bruk på vekselstrømgeneratorene med tilstrekkelig ytelse, som oppfyller kravene i standard ISO 8528, modellklasse G2. Denne standarden oppfylles ikke hvis den såkalte klirrfaktoren overskrider 10 %. I tvilstilfeller må du informere deg om den generatoren du bruker.

Spesielle sikkerhetsinformasjoner.

Hold elektroverktøyet på de isolerte gripeflatene, hvis du utfører arbeid der skruen kan treffe på skjulte strømledninger eller maskinens egne strømledning. Kontakt mellom skruen og en spenningsførende ledning kan også sette elektroverktøyet metalldele under spenning og føre til elektriske støt.

Pass på skjulte elektriske ledninger, gass- og vannrør. Kontroller arbeidsområdet f. eks. med et metallsøkeapparat før arbeidet påbegynnes.

Sikre arbeidsstykket. Et arbeidsstykke som holdes fast med spenninnetninger, holdes sikrere enn med hånden.

Hold elektroverktøyet godt fast. Det kan oppstå høye reaksjonsmomenter i korte perioder.

Ikke bearbeid asbestholdig material. Asbest kan fremkalle kreft.

Det er forbudt å skru eller nagle skilt eller tegn på elektroverktøyet. En skadet isolasjon gir ingen beskyttelse mot elektriske støt. Bruk klebeskilt.

Bruk kun reservedeler eller tilbehør som er levert og godkjent av produsenten. En sikker bruk kan ikke garanteres selv om annet tilbehør som passer til elektroverktøyet blir benyttet.

Rengjør ventilasjonsåpningene til elektroverktøyet med ikke-metalliske verktøy med jevne mellomrom. Motorviften trekker støv inn i motorhuset. Dette kan forårsake elektrisk fare når det samles for mye metallstøv.

Sjekk strømledningen og støpselet mht. skader før igangsetting.

Anbefaling: Elektroverktøyet må alltid brukes med en jordfeilbryter dimensjonert til jordfeilstrom på 30 mA eller mindre.

Hånd-arm-vibrasjoner

Vibrasjonsnivået som er angitt i disse anvisningene er målt iht. en målemetode som er standardisert i EN 60745

og kan brukes til sammenligning av elektroverktøy med hverandre. Den egner seg også til en foreløpig vurdering av svingningsbelastningen.

Det angitte svingningsnivået representerer de vanlige anvendelsene til elektro-verktøyet. Men hvis elektroverktøyet brukes til andre anvendelser, med avvikende innsatsverktøy eller utilstrekkelig vedlikehold, kan svingningsnivået avvike. Dette kan øke vibrasjonsbelastningen tydelig for hele arbeidstiden.

Til en nøyaktig vurdering av vibrasjonsbelastningen bør det også tas hensyn til tidene når maskinen var utkoblet eller går, men ikke virkelig brukes. Dette kan redusere vibrasjonsbelastningen tydelig for hele arbeidstiden. Bestem ekstra sikkerhetstiltak for å beskytte brukeren mot svingningsvirkninger som for eksempel: Vedlikehold av elektroverktøy og innsatsverktøy, holde hendene varme, organisere arbeidsforløpene.

Bruksinformasjon.

Bruk høyre-/venstre-bryteren kun når motoren står stille.

SCT5-40X/SCT5-40M/SCT6-25: Det skal skrues med montert dybdeanslag.

SCT5-40M/SCT5-40UM: Skrumagasinet må kun brukes i stillingen «dreieretning mot høyre».

Innstilling av dreiemomentet (SCT5-40UX/SCT5-40UM) (Se side 5)

Fabrikkinnstillingen tilsvarer området for mindre til midtels store skruer.

Tiltrekkingsmomentet er også avhengig av kraften elektroverktøyet trykkes mot skruen med.

Vedlikehold og kundeservice.

 Ved ekstreme bruksvilkår kan det ved bearbeidelse av metall sette seg lededyktig støv inne i elektroverktøyet. Beskyttelsesisolasjonen til elektroverktøyet kan innskrenkes. Blås ofte gjennom den innvendige delen av el-verktøyet gjennom ventilasjons-spaltene med tørr og oljefri trykkluft og tilslutt en jordfeilbryter.

Hvis strømledningen til elektroverktøyet er skadet må den skiftes ut med original ledning som fås kjøpt hos FEIN-kundeservice.

Følgende deler kan du skifte ut selv etter behov: innsatsverktøy, dybdeanslag, håndløkke, magasin

Reklamasjonsrett og garanti.

Reklamasjonsretten for produktet gjelder jf. de lovbestemte bestemmelsene i det landet produktet selges i. Ut over dette yter FEIN garanti i henhold til FEIN-produsentens garantierklæring.

Kun en del av det beskrevne eller illustrerte tilbehøret i denne driftsinstruksen inngår i leveransen av elektroverktøyet.

Samsvarserklæring.













Firmaet FEIN erklærer som eneansvarlig at dette produktet stemmer overens med de vanlige bestemmelsene som er oppført på siste side i denne driftsinstruksen.



Miljøvern, deponering.

Emballasjer, gammelt elektroverktøy og tilbehør må leveres inn til miljøvennlig resirkulering.

Bruksanvisning i original för skruvdragare.

Använda symboler, förkortningar och begrepp.

Symbol, tecken	Förklaring
	Berör inte elverktygets roterande delar.
	Bifogad dokumentation som t.ex. bruksanvisningen och Allmänna säkerhetsanvisningarna ska ovillkorligen läsas.
	Innan beskriven åtgärd vidtas ska stickproppen dras ur nätuttaget. I annat fall finns risk för att elverktyget vid oavsiktlig start orsakar personskada.
	Vid arbetet ska ögonskydd användas.
	Beakta anvisningarna i intilliggande text!
CE	Försäkrar om att elverktyget överensstämmer med Europeiska gemenskapens direktiv.
 VARNING	Denna anvisning hänvisar till en eventuellt farlig situation som kan leda till allvarliga personskador eller till död.
	Kasserade elverktyg och andra elektrotekniska och elektriska produkter ska omhändertas och hanteras på miljövänligt sätt.
	En produkt med dubbel eller förstärkt isolering
	Lågt varvtal
	Högt varvtal
	Reducera vridmomentet
	Öka vridmomentet

Tecken	Internationell enhet	National enhet	Förklaring
P_1	W	W	Upptagen effekt
P_2	W	W	Avgiven effekt
U	V	V	Märkspänning
f	Hz	Hz	Frekvens
n_0	/min	r/min	Tomgångsvarvtal
n_1	/min	r/min	Lastvarvtal
$M...$	Nm	Nm	Vridmoment
	mm	mm	Verktygsfäste med invändig sexkant
 \emptyset	mm	mm	Skruvdiameter
	kg	kg	Vikt enligt EPTA-Procedure 01/2003
L_{pA}	dB	dB	Ljudtrycksnivå
L_{wA}	dB	dB	Ljudeffektnivå
L_{pCpeak}	dB	dB	Toppljudtrycksnivå
$K...$			Osäkerhet
a	m/s^2	m/s^2	Vibrationsemissionsvärde enligt EN 60745 (vektorsumma i tre riktningar)
a_h	m/s^2	m/s^2	Vibrationsemissionsvärde (skruvdragning)
	m, s, kg, A, mm, V, W, Hz, N, °C, dB, min, m/s^2	m, s, kg, A, mm, V, W, Hz, N, °C, dB, min, m/s^2	Bas- och härledda enheter från det Internationella enhetssystemet SI .

För din säkerhet.

⚠ VARNING Läs noga igenom alla säkerhetsanvisningar och instruktioner. Fel som uppstår till följd av att säkerhetsanvisningarna och instruktionerna inte följts kan orsaka elstöt, brand och/eller allvarliga personskador.

Förvara alla varningar och anvisningar för framtida bruk.



Använd inte detta elverktyg innan du noggrant läst och fullständigt förstått denna instruktionsbok samt bifogade „Allmänna säkerhetsanvisningar“ (publikationsnummer 3 41 30 054 06 1). Dessa underlag bör förvaras för senare användning och ska bifogas elverktyget vid överlåtelse eller försäljning. Beakta även tillämpliga nationella arbetarskyddsbestämmelser.

Avsedd användning av elverktyget:

handhållen skruvdragare för i- och urdragning av skruvar med av FEIN godkända insatsverktyg och tillbehör i väderskyddad omgivningen, speciellt lämplig för inredningsarbeten med snabbbyggskruvar.

Detta elverktyg är även avsett för användning med växelströmgeneratorer som har tillräckligt hög effekt och som motsvarar standarden ISO 8528 i utförandeklass G2. Bestämmelserna i denna standard uppfylls i synnerhet inte om klirrfaktorn överskrider 10 %. I osäkra fall ta reda på generatorns data.

Speciella säkerhetsanvisningar.

Håll i elverktyget endast vid de isolerade greppytorna när arbeten utförs på ställen där skruven kan skada dolda elledningar eller egen nätsladd. Skruvens kontakt med en spänningsförande ledning kan sätta maskinens metalldelar under spänning och leda till elstöt.

Se upp för dolt liggande elledningar, gas- och vattenrör. Kontrollera arbetsområdet t. ex. med en metalldetektor innan arbetet påbörjas.

Säkra arbetsstycket. Arbetsstycket ligger säkrare i en uppspanningsanordning än i handen.

Håll stadigt tag i elverktyget. Höga reaktionsmoment kan kortvarigt uppstå.

Asbesthaltigt material får inte bearbetas. Asbest anses vara cancerframkallande.

Det är förbjudet att med skruvar eller nitar fästa brickor och märken på elverktyget. En skadad isolering skyddar inte längre mot elstöt. Använd dekalering.

Använd endast tillbehör som speciellt tagits fram eller godkänts av elverktygets tillverkare. Användningen behöver inte vara säker bara för att tillbehöret passar till elverktyget.

Rengör regelbundet elverktygets ventilationsöppningar med verktyg som inte består av metall. Motorns fläkt drar in damm till motorhuset. Vid kraftig koncentration kan metalldammet orsaka elektrisk fara.

Kontrollera före start att nätsladden och stickproppen inte skadats.

Rekommendation: Anslut alltid elverktyget via en jordfelsbrytare (RCD) med en jordläckageström på högst 30 mA.

Hand-arm-vibrationer

Mätningen av den vibrationsnivå som anges i denna anvisning har utförts enligt en mätmetod som är standardise-

rad i EN 60745 och kan användas vid jämförelse av olika elverktyg. Den kan även tillämpas för preliminär bedömning av vibrationsbelastningen.

Den angivna vibrationsnivån representerar elverktygets huvudsakliga användningsområden. Om däremot elverktyget används för andra ändamål och med andra insatsverktyg eller inte underhållits ordentligt kan vibrationsnivån avvika. Detta kan öka vibrationsbelastningen väsentligt under den totala tidsperioden.

För exakt värdering av vibrationsbelastningen under en bestämd tidsperiod bör hänsyn även tas till den tid elverktyget har varit avstängt eller gått utan att vara i verkligt ingrepp. Detta kan minska vibrationsbelastningen väsentligt under den totala tidsperioden.

Bestäm extra säkerhetsåtgärder för att skydda operatören mot vibrationernas inverkan, t. ex.: underhåll av elverktyget och insatsverktygen, att hålla händerna varma, organisera arbetsförloppen.

Användningsinstruktioner.

Påverka riktningssomkopplaren endast på fränkopplad motor.

SCT5-40X/SCT5-40M/SCT6-25: Skruvdragnings ska ske med monterat djupanslag.

SCT5-40M/SCT5-40UM: Skruvmagasinet får endast drivas i läget "Rotationsriktning höger".

Inställning av vridmoment

(SCT5-40UX/SCT5-40UM) (se sidan 5)

Vid fabriken har skruvdragaren ställts in i läge för mindre och medelstora skruvar.

Åtdragningsmomentet är även beroende av den kraft med vilken elverktyget trycks mot skruven.

Underhåll och kundservice.



Under extrema betingelser kan ledande damm samlas i elverktygets inre när metall bearbetas. Elverktygets skyddsisolering kan försämrans.

Blås ofta rent elverktygets inre genom ventilationsöppningarna med torr och oljefri tryckluft och koppla in en jordfelsbrytare (FI).

När elverktygets nätsladd skadats måste den ersättas med en speciellt förberedd nätsladd som FEIN-kundservice tillhandahåller.

Följande delar kan du vid behov själv byta ut: insatsverktyg, djupanslag, handlovsrem, magasin

Garanti och tilläggsgaranti.

Garanti lämnas på produkten enligt de lagbestämmelser som gäller i aktuellt användningsland. Dessutom lämnar FEIN en tilläggsgaranti enligt FEIN-tillverkargaranti-förklaring.

Vid leverans av aktuellt elverktyg kan vissa delar saknas av de tillbehör som beskrivs eller visas i bruksanvisningen.

Försäkran om överensstämmelse.













FEIN försäkrar under exklusivt ansvar att denna produkt överensstämmer med de normativa dokument som anges på instruktionsbokens sista sida.



Miljöskydd, avfallshantering.

Förpackning, skrotade elverktyg och tillbehör ska hanteras på miljövänligt sätt.

Alkuperäiset ohjeet - Ruuvinväännin.

Symbolit, lyhenteet ja erikoissanasto.

Piktogrammit	Selitys
	Sähkötyökalun pyöriviin osiin ei saa koskea.
	Oheisiin dokumentteihin sekä käyttöohjeisiin ja yleisiin turvaohjeisiin on ehdottomasti perehdyttävä.
	Ennen seuraavaa työvaihetta on pistoke irrotettava pistorasiasta, koska muutoin työkalu saattaa käynnistyä epähuomiossa itsestään.
	Työstön aikana silmät on suojattava lasella.
	Noudata viereisen tekstin ohjeita!
	Vahvistaa, että sähkötyökalun rakenne vastaa EU-direktiivien suosituksia.
 VAROITUS	Teksti varoittaa mahdollisesta vaarallisesta tilanteesta, joka voi johtaa vakavaan työtatapaturmaan tai jopa hengenvaaraan.
	Vanhat, käytöstä poistetut sähkötyökalut ja muut sähkökäyttöiset laitteet on hävitettävä ympäristöstävällisesti johtamalla ne kierrätykseen.
	Tuote, jossa on vahvistettu tai kaksoiseristys
	Alhainen kierroslukualue
	Korkea kierroslukualue
	Kiristysmomentti pienemmälle
	Kiristysmomentti suuremmalle

Merkki	Kansainvälinen yksikkö	Kansallinen yksikkö	Selitys
P_1	W	W	Ottoteho
P_2	W	W	Antoteho
U	V	V	Nimellisjännite
f	Hz	Hz	Taajuus
n_0	/min	min ⁻¹	Joutokäyntinopeus
n_1	/min	min ⁻¹	Kuormitusnopeus
$M...$	Nm	Nm	Vääntömomentti
	mm	mm	Kiinnitysstukka, kuusiokolo
 \emptyset	mm	mm	Ruuvien halkaisija
	kg	kg	Paino vastaa EPTA-Procedure 01/2003-tietoja
L_{pA}	dB	dB	Äänen painetaso
L_{wA}	dB	dB	Äänitaso
L_{pCpeak}	dB	dB	Äänen painetason huippuarvo
$K...$			Epävarmuustekijä
a	m/s ²	m/s ²	Värähtelytasoarvo vastaa standardia EN 60745 (vektorisumma, kolmiulotteinen)
a_h	m/s ²	m/s ²	Värähtelytasoarvo (ruuvit)
	m, s, kg, A, mm, V, W, Hz, N, °C, dB, min, m/s ²	m, s, kg, A, mm, V, W, Hz, N, °C, dB, min, m/s ²	Kansainväliseen SI-järjestelmään sisältyvät perusyksiköt ja sen johdannaisyksiköt.

Työturvallisuus.

VAROITUS Lue kaikki turvallisuus- ja muut ohjeet. Turvallisuusohjeiden laiminlyönti saattaa johtaa sähköiskukuun, tulipaloon ja/tai vaka-vaan loukkaantumiseen.

Säilytä kaikki turvallisuus- ja muut ohjeet tulevaisuutta varten.



Sähkötyökalun saa ottaa käyttöön vasta sitten, kun ensin on perehdytty käyttöohjeeseen sekä oheisiin yleisiin turvaohjeisiin (julkaisunumero 3 41 30 054 06 1) niin, että niissä annetut ohjeet tulevat ymmärretyiksi. Säilytä kyseiset dokumentit vastaisuuden varalta ja anna ne mukaan, mikäli laite luovutetaan toisen käyttöön tai myydään eteenpäin.

Niiden ohella on noudatettava voimassa olevia lakisääteisiä työturvallisuusmääräyksiä.

Sähkötyökalun käyttöohjeet:

käsivarainen ruuvinväänin ruuvaukseen ja ruuvien irrotukseen säältä suojatuissa tiloissa, erityisesti kuiviin tiloihin ja sisärakennukseen pikaruuveilla. Ruuvinvääntimessä saa käyttää ainoastaan FEIN:in hyväksymiä työkaluja ja lisätarvikkeita.

Tämä sähkötyökalu soveltuu myös käytettäväksi yhdessä teholtaan riittävän vaihtovirtageneraattorin kanssa, joka vastaa standardia ISO 8528, rakenneluokkaa G2. Ko. standardin vaatimuksia ei täytetä, mikäli nk. särökerroin on yli 10 %. Epäselvissä tapauksissa on hyvä ottaa selvää käytetyn generaattorin ominaisuuksista.

Erityiset varotoimenpiteet.

Tartu laitteeseen sen eristetyistä kahvapinnoista, jos teet töitä kohteissa, joissa ruuvi saattaa osua rakenteissa piilossa oleviin sähköjohtoihin tai itse laitteen verkkojohtoon. Jos ruuvi osuu jännitteelliseen johtoon, sen metalliset osat saattavat johtaa sähköä, mistä on seurauksena sähköisku.

Varo rakenteissa olevia sähköjohtoja ja kaasu- ja vesiputkia. Tarkasta ennen töiden aloittamista työkohde esim. metallinilmamaisimella.

Varmista työkappaleen asento. Kun työkappale kiinnitetään sopivaan työpenkkiin, sitä on parempi käsitellä kuin käsin kiinni pidettäessä.

Pidä työkalua tukevassa otteessa. Reaktiomomentit voivat lyhytaikaisesti olla erittäin korkeat.

Asbestipitoista materiaalia ei saa työstää. Asbesti voi aiheuttaa syöpää.

Sähkötyökaluun ei saa kiinnittää kilpiä tms. poraamalla tai niittaamalla. Jos koneen eristystä voitetaan, seurauksena voi olla sähköiskun vaara. Suositamme tarrakiinnitteisiä kilpiä.

Käytä ainoastaan lisävarusteita, jotka ovat joko sähkötyökalun valmistajan alkuperäisosa tai muotoon valmistajan hyväksymiä. Vaikka jokin vierasvalmisteinen lisävaruste sopisikin sähkökoneeseen, se ei välttämättä ole turvallinen käyttää.

Työkalun ilmanottoaukot on puhdistettava säännöllisesti sopivin apuvälinein (metallisia työkaluja ei saa käyttää). Puhallin imee pölyä moottorin rungon sisään. Jos metallipitoista pölyä pääsee kerääntymään liikaa, siitä koituu sähköiskun vaara.

Tarkasta liitäntäjohdon ja pistokkeen kunto, ennen kuin otat koneen käyttöön.

Suositus: Käytä sähkökoneen kanssa aina vikavirtasuojakytkintä (PRCD-K), jonka nimellistointivirta on 30 mA tai sitä pienempi.

Käsiin ja käsivarsiin kohdistuva värinä

Tässä ohjeessa ilmoitettu värinätaaso on mitattu standardin EN 60745 mukaista mittaamenetelmää noudattaen ja sitä voidaan soveltaa verrattaessa sähkötyökalujen arvoja keskenään. Arvoa voidaan soveltaa myös arvioitaessa alustavasti värinästä aiheutuva kuormitus.

Ilmoitettu värinätaaso vastaa sähkötyökalun pääasiallisia käyttösovelluksia. Mikäli sähkötyökalua käytetään muihin tarkoituksiin tai siinä käytetään muita lisätarvikkeita tai mikäli työkalun huolto on puutteellinen, värinätaaso saattaa poiketa tässä ilmoitetusta. Siinä tapauksessa värinätaaso voi nousta selvästi koko työkohteessa.

Värinätaason tarkan arvioinnin kannalta on tärkeää ottaa huomioon myös ne ajat, jolloin sähkötyökalu on kytketty pois päältä sekä ajat, jolloin työkalu on käynnissä, mutta sillä ei työstetä materiaalia. Siinä tapauksessa värinätaaso voi nousta selvästi koko työkohteessa.

Jotta koneen käyttäjä välttyisi värinän aiheuttamilta haitoilta, on hyvä sopia ylimääräisistä turvajärjestelyistä, esim. laatia ohjeet sähkökoneen ja sen työkalujen huollosta, työvaiheiden organisoinnista ja työturvallisuudesta.

Työstöohjeita.

Pyörimisvunnon saa vaihtaa vasta kun moottori on pysähtynyt.

SCT5-40X/SCT5-40M/SCT6-25: Kierreliliitoksia tehtäessä on aina käytettävä syvyyssrajoitinta.

SCT5-40M/SCT5-40UM: Ruuvausmakasiinia saa käyttää vain silloin, kun on valittu ”pyörimisvunnon oikealle”.

Kirstysmomentin säätö (SCT5-40UX/SCT5-40UM) (ks. sivu 5)

Tehtäasetus vastaa aluetta pienikokoisista keskikokoisiin ruuveihin.

Kirstysmomenttiin vaikuttaa myös voima, jolla työkalua painetaan ruuvia vasten.

Kunnossapito, huolto.



Epäedullisissa käyttöolosuhteissa voi koneen sisään kertyä suuri määrä sähköä johtavaa metallipölyä. Se voi olla haitaksi sähkötyökalun suojaeristykselle. Työkalu on hyvä puhdistaa sisäpuolelta tarpeeksi usein puhaltamalla ilmanvaihtoaukkojen kautta sisään kuivaa ja öljytöntä paineilmaa. Lisäksi koneen liitännässä voi käyttää vikavirtasuojakytkintä (FI).

Jos sähkötyökalun liitäntäjohto on vioittunut, sen saa vaihtaa ainoastaan uuteen laitekohtaiseen liitäntäjohtoon, jonka voi tilata FEIN-palvelusta.

Seuraavat osat voi tarvittaessa vaihtaa itse: koneen työkalu, syvyyssrajoitin, käsilenkki, makasiini

Takuu.

Tuotteeseen pätee takuu, joka vaaditaan sen tuontimaassa. Sen ohella pätee FEINin takuuehdoissa määrittämä valmistajakohtainen takuu.

Kaikki tässä käyttöohjeessa mainitut tai kuvissa esitetyt lisätarvikkeet eivät välttämättä kuulu sähkötyökalun toimitussisältöön.



EU-vastaavuus.

Tmi. FEIN vakuuttaa ja vastaa yksin siitä, että tämä tuote on käyttöohjeen viimeisellä sivulla mainittujen määräysten ja standardien mukainen.













Ympäristönsuojelu, jätehuolto.



Pakkausmateriaalit, käytöstä poistetut sähkötyökalut sekä lisävarusteet on johdettava kierrätykseen.



Vidalama makinesi orijinal kullanma kılavuzu.

Kullanılan semboller, kısaltmalar ve kavramlar.

Sembol, işaret	Açıklama
	Elektrikli el aletinin dönen parçalarına dokunmayın.
	Kullanma kılavuzu ve genel güvenlik talimatı gibi ekteki belgeleri mutlaka okuyun.
	Bu işlem adımından önce şebeke fişini prizden çekin. Aksi takdirde elektrikli el aletinin yanlışlıkla çalışması durumunda yaralanma tehlikesi vardır.
	Çalışırken koruyucu gözlük kullanın.
	Yandaki metinde bulunan uyarılara uyun!
	Elektrikli el aletinin Avrupa Birliği yönetmeliklerine uyumlu olduğunu onaylar.
	Bu uyarı, ciddi yaralanmalara veya ölüme neden olabilecek muhtemel tehlikeli bir durumu gösterir.
	Kullanım ömrünü tamamlamış elektrikli el aletleri ve diğer elektro teknik ve elektrikli ürünler ayrı ayrı toplanmak ve çevre dostu geri kazanım merkezlerine gönderilmek zorundadır.
	İkili veya güçlendirilmiş izolasyonlu ürünler
	Düşük devir sayısı
	Yüksek devir sayısı
	Tork küçültme
	Tork büyütme

Sembol	Uluslararası birim	Ulusal birim	Açıklama
P_1	W	W	Giriş gücü
P_2	W	W	Çıkış gücü
U	V	V	Nominal gerilim
f	Hz	Hz	Frekans
n_0	/min	/dak	Boştaki devir sayısı
n_1	/min	/dak	Yükteki devir sayısı
$M_{...}$	Nm	Nm	Tork
	mm	mm	İç altıgen uç kovanı
	mm	mm	Vida çapı
	kg	kg	Ağırlığı EPTA-Procedure 01/2003'e uygun
L_{pA}	dB	dB	Ses basıncı seviyesi
L_{wA}	dB	dB	Gürültü emisyonu seviyesi
L_{pCpeak}	dB	dB	En yüksek ses basıncı seviyesi
$K_{...}$			Tolerans
a	m/s^2	m/s^2	Titreşim emisyon değeri EN 60745'e göre (üç yönün vektör toplamı)
a_h	m/s^2	m/s^2	Titreşim emisyon değeri (vidalama)
	m, s, kg, A, mm, V, W, Hz, N, °C, dB, min, m/s^2	m, s, kg, A, mm, V, W, Hz, N, °C, dB, dak, m/s^2	Temel ve türetilen değerler uluslararası birimler sistemi SI'den alınmıştır.

Güvenliğiniz için.

⚠ UYARI **Bütün güvenlik talimat ve uyarılarını okuyun.** Güvenlik talimat ve uyarılarına uyulmadığı takdirde elektrik çarpması, yangın ve/veya ağır yaralanmalara neden olunabilir. **Bütün güvenlik talimatı ve uyarılarını ileride kullanmak üzere saklayın.**

🔍 Bu kullanma kılavuzunu ve ekteki “Genel güvenlik talimatı” nı (ürün kodu 3 41 30 054 06 1) esaslı biçimde okuyup tam olarak anlamadan bu elektrikli el aletini kullanmayın. Anılan belgeleri ileride kullanmak üzere saklayın ve elektrikli el aletini başkalarına verdiğinizde veya devrettiğinizde bu belgeleri de verin. İlgili ulusal çalışma hükümlerine de uyun.

Elektrikli el aletinin tanımı:

hava koşullarına karşı korunmalı ortamlarda, FEIN tarafından müsaade edilen uçlarla, özellikle hızlı yapı vidalarının kullanıldığı kuru yapılarda kullanım için öngörülen, elle yönlendirilen vida takma ve sökme makinesi.

Bu elektrikli el aleti ISO 8528 normu, G2 tipine uygun yeterli güce sahip alternatif akım jeneratörlerinde kullanılmaya uygun olarak tasarlanmıştır. Distorsiyon oranı % 10'u aşacak olursa bu norma uygunluk sağlanmaz. Kuşku durumunda kullandığınız jeneratörün özellikleri hakkında bilgi alın.

Özel güvenlik talimatı.

Vidanın görünmeyen elektrik kablolarına veya aletin kendi şebeke bağlantı kablosuna temas etme olasılığının bulunduğu işleri yaparken aleti izolasyonlu tutamak yüzeylerinden tutun. Vidanın elektrik gerilimi ileten bir kabloya temas etmesi aletin metal parçalarının elektrik gerilimine maruz kalmasına ve elektrik çarpmasına neden olabilir.

Görünmeyen elektrik kablolarına, gaz ve su borularına dikkat edin. Çalışmaya başlamadan önce delme yapacağınız alanı örneğin bir metal tarama cihazı ile kontrol edin.

İş parçasını emniyete alın. Bir germe donanımı ile emniyete alınmış iş parçası elle tutmaya oranla daha güvenli işlenir.

Çalışırken elektrikli el aletini sıkıca tutun. Kısa süreli reaksiyon momentleri ortaya çıkabilir.

Asbest içeren malzemeyi işlemeyin. Asbest kanserojen madde kabul edilir.

Elektrikli el aletinin üstüne etiket ve işaretlerin vidalanması veya perçinlenmesi yasaktır. Hasar gören izolasyon elektrik çarpmasına karşı koruma sağlamaz. Yapışıcı etiketler kullanın.

Elektrikli el aletinin üreticisi tarafından özel olarak geliştirilmemiş veya onaylanmamış aksesuar kullanmayın. Herhangi bir aksesuarın elektrikli el aletinize uyması güvenli işletme için tek başına yeterli değildir.

Elektrikli el aletinin havalandırma aralıklarını metal olmayan araçlarla düzenli aralıklarla temizleyin. Motor fanı tozu gövdenin içine çeker. Metal tozunun aşırı ölçüde birikmesi elektriksiz tehlike yaratır.

Aleti çalıştırmadan önce her defasında şebeke bağlantı kablosunda ve şebeke fişinde hasar olup olmadığını kontrol edin.

Tavsiye: Elektrikli aletini daima 30 mA veya daha düşük hatalı akım değerine sahip bir hatalı akım koruma şalteri (RCD) üzerinden çalıştırın.

El kol titreşimi

Bu talimatta belirtilen titreşim seviyesi EN 60745'e uygun bir ölçme yöntemi ile belirlenmiş olup, elektrikli el aletlerinin mukayesesinde kullanılabilir. Bu değer ayrıca kullanıcıya binen titreşim yükünün geçici olarak tahmin edilmesine de uygundur.

Belirtilen titreşim seviyesi elektrikli el aletinin temel kullanımına aittir. Ancak elektrikli el aleti farklı uçlar veya yetersiz bakımla farklı işlerde kullanılacak olursa, titreşim seviyesinde farklılıklar ortaya çıkabilir. Bu da toplam çalışma süresinde kullanıcıya binen titreşim yükünü önemli ölçüde artırabilir.

Kullanıcıya binen titreşim yükünü tam olarak tahmin edebilmek için, aletin kapalı veya açık olduğu halde gerçekten kullanımda olmadığı süreler de dikkate alınmalıdır. Bu, toplam çalışma süresinde kullanıcıya binen titreşim yükünü önemli ölçüde azaltabilir.

Kullanıcıyı titreşim etkilerine karşı korumak üzere ek güvenlik önlemleri tespit edin; örneğin: Elektrikli el aletinin ve uçların bakımı, ellerin sıcak tutulması, iş süreçlerinin organize edilmesi.

Çalışırken dikkat edilmesi gereken hususlar.

Dönme yönü değiştirme şalterini sadece motor dururken kullanın.

SCT5-40X/SCT5-40M/SCT6-25: Vidalama işleri derinlik mesnedi takılı durumda yapılmalıdır.

SCT5-40M/SCT5-40UM: Vida magazini sadece “dönme yönü sağ” konumunda kullanılabilir.

Tork ayarı (SCT5-40UX/SCT5-40UM) (Bakınız: Sayfa 5)

Aletin fabrikasyon ayarı küçük ve orta büyüklükte vidalara göredir.

Sıkma torku aynı zamanda elektrikli el aletinin vidaya doğru bastırılma kuvvetine de bağlıdır.

Bakım ve müşteri servisi.

⚠ Aşırı kullanım koşullarında metaller işlenirken elektrikli el aletinin içinde iletken tozlar birikebilir. Elektrikli el aletinin koruyucu

izolasyonu bundan olumsuz yönde etkilenebilir. Elektrikli el aletinin iç kısmını sık sık basınçlı hava ile temizleyin veya bir hatalı akım koruma şalteri (FI) kullanın.

Elektrikli el aletinin bağlantı kablosu hasar görecektse, FEIN müşteri servisinden temin edilebilecek özel olarak hazırlanmış bir bağlantı kablosu ile değiştirilebilir.

Aşağıdaki parçaları gerektiğinde kendiniz de değiştirebilirsiniz: uçlar, derinlik mesnedi, bileklik, magazin

Teminat ve garanti.

Ürüne ilişkin teminat piyasaya sunulduğu ülkenin yasal düzenlemeleri çerçevesinde geçerlidir. Ayrıca FEIN, FEIN üretici garanti beyanına uygun bir garanti sağlar.

Elektrikli el aletinizin teslimat kapsamında bu kullanma kılavuzunda tanımlanan veya şekli gösterilen aksesuarın sadece bir parçası da bulunabilir.

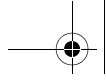

Uyumluluk beyanı.







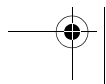
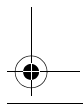
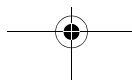
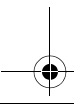
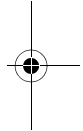
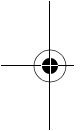





FEIN firması tek sorumlu olarak bu ürünün bu kullanım kılavuzunun son sayfasında belirtilen ilgili koşullara uygun olduğunu beyan eder.



Çevre koruma, tasfiye.

Ambalaj malzemesi, kullanım ömrünü tamamlamış elektrikli el aletleri ve aksesuar çevre dostu geri kazanım merkezine gönderilmelidir.



Csavarozógép eredeti kezelési útmutató.**A használt jelölések és fogalmak.**

Szimbólumok, jelek	Magyarázat
	Ne érjen hozzá az elektromos kéziszerszám forgó alkatrészeihez.
	Mindenképpen olvassa el a mellékelt dokumentációt, mint például a kezelési útmutatót és a biztonsági tájékoztatót.
	Ezen munkalépés megkezdése előtt húzza ki a hálózati csatlakozó dugót a dugaszoló aljzatból. Ellenkező esetben az elektromos kéziszerszám akaratlan elindulása sérüléseket okozhat.
	A munkák közben használjon védőszemüveget.
	Ügyeljen a jel mellett álló szövegben található tájékoztatásra!
CE	A CE-jel igazolja, hogy az elektromos kéziszerszám megfelel az Európai Unió irányelveinek.
 FIGYELMEZTETÉS	Ez a tájékoztató egy lehetséges veszélyes szituációra figyelmeztet, amely súlyos vagy halálos sérüléshez vezethet.
	A használaton kívül helyezett elektromos kéziszerszámokat és egyéb elektrotechnikai és elektromos termékeket külön össze kell gyűjteni és a környezetvédelmi szempontoknak megfelelő újrafelhasználásra kell leadni.
	Kettős, vagy megerősített szigeteléssel ellátott termék
	Alacsony fordulatszám
	Magas fordulatszám
	A forgatónyomaték csökkentése
	A forgatónyomaték növelése

Jel	Nemzetközi egység	Magyarországon használatos egység	Magyarázat
P_1	W	W	Teljesítményfelvétel
P_2	W	W	Leadott teljesítmény
U	V	V	Feszültség
f	Hz	Hz	Frekvencia
n_0	/min	/perc	Üresjáratú fordulatszám
n_1	/min	/perc	Fordulatszám terhelés alatt
$M...$	Nm	Nm	Forgatónyomaték
	mm	mm	Belső hatlapos szerszámbefogó egység
	mm	mm	Csavarátmérő
	kg	kg	Súly az „EPTA-Procedure 01/2003” (2003/01 EPTA-szabvány) szerint
L_{pA}	dB	dB	Hangnyomás szint
L_{wA}	dB	dB	Hangteljesítmény szint
L_{pCpeak}	dB	dB	Hangnyomásszint csúcscérték
$K...$			Szórás
a	m/s^2	m/s^2	A rezgés kibocsátási összérték (a három irányban mért rezgés vektorösszege) az EN 60745 szabványnak megfelelően
a_h	m/s^2	m/s^2	Rezgés kibocsátási érték (csavarozás)
	m, s, kg, A, mm, V, W, Hz, N, °C, dB, min, m/s^2	m, s, kg, A, mm, V, W, Hz, N, °C, dB, perc, m/s^2	Az SI nemzetközi egységrendszer alapegységei és levezetett egységei.

Az Ön biztonsága érdekében.

FIGYELMEZTETÉS Olvassa el az összes biztonsági figyelmeztetést és előírást. A következőkben leírt előírások betartásának elmulasztása áramütésekhez, tűzhez és/vagy súlyos testi sérülésekhez vezethet. **Kérjük a későbbi használatra gondosan őrizze meg ezeket az előírásokat.**

Ne használja ezt az elektromos kéziszerszámot, mielőtt gondosan el nem olvasta és meg nem értette ezt a kezelési útmutatót és a mellékelt „Általános biztonsági tájékoztatót” (dokumentáció száma: 3 41 30 054 06 1). A fent megnevezett dokumentációt a későbbi használatához őrizze meg és az elektromos kéziszerszám továbbadása vagy eladása esetén adja tovább az új tulajdonosnak. Ugyanígy tartsa be az idevonatkozó helyi munkavédelmi rendelkezéseket.

Az elektromos kéziszerszám rendeltetése:

ez a kézzel vezetett csavarozógép az időjárás hatásaitól védett helyen a FEIN cég által engedélyezett szerszámokkal és tartozékokkal, csavarok be- és kihajtására, speciálisan a száraz építésnél gyors építőanyagcsavarok be- és kihajtására szolgál. Ez az elektromos kéziszerszám egy megfelelő teljesítményű váltakozó áramú generátorról is üzemeltethető, amely megfelel az ISO 8528 szabványban meghatározott G2 kiviteli osztály követelményeinek. Egy generátor mindenek előtt akkor NEM felel meg ennek a szabványnak, ha az úgynevezett torzítási tényező túllépi a 10 %-ot. Ha kétségei vannak, tájékozódjon az Ön által használt generátor tulajdonságairól.

Biztonsági információk.

Az elektromos kéziszerszámot csak a szigetelt fogantyúfelületeknél fogva tartsa, ha olyan munkát végez, amelynek során a csavar feszültség alatt álló, kívülről nem látható vezetékhez, vagy a készülék saját hálózati csatlakozó kábeljéhez érhet. Ha a csavar egy feszültség alatt álló vezetékhez ér, az elektromos kéziszerszám fémrészei szintén feszültség alá kerülhetnek és áramütéshez vezethetnek.

Ügyeljen a munkaterület alatt fekvő rejtett elektromos vezetékekre, gáz- és vízcsővekre. Ellenőrizze a munka megkezdése előtt a munkaterületet, használjon ehhez például egy fémkereső készüléket.

A megmunkálásra kerülő munkadarabot megfelelően rögzítse. Egy befogó szerkezettel rögzített munkadarab biztonságosabban van rögzítve, mintha csak a kezével tartaná.

Tartsa szorosan az elektromos kéziszerszámot. Rövid időre igen nagy nyomaték léphet fel.

Ne munkáljon meg a berendezéssel azbesztet tartalmazó anyagokat. Az azbesztnek rákkeltő hatása van.

Az elektromos kéziszerszámra táblákat és jeleket csavarokkal vagy szegecsekkel felerősíteni tilos. Egy megrongálódott szigetelés már nem nyújt védelmet az áramütés ellen. Használjon öntapadós matricákat.

Ne használjon olyan tartozékokat, amelyeket nem az elektromos kéziszerszámot gyártó cég fejlesztett ki, vagy amelynek használatát az nem engedélyezte. Biztonságos üzemelést csak úgy lehet elérni, ha a tartozék pontosan hozzáillik az Ön elektromos kéziszerszámahoz.

Rendszeresen tisztítsa ki egy fémmentes tárggyal az elektromos kéziszerszám szellőzőnyílásait. A motorventilátor behúzza a port a házba. Ez túlságosan sok fémport felgyülemlése esetén villamos zárlatot okozhat.

Üzembe vétel előtt ellenőrizze, nincs-e megrongálódva a hálózati csatlakozó vezeték és a csatlakozó dugó.

Ajánlás: Az elektromos kéziszerszámot mindig csak egy 30 mA vagy annál alacsonyabb méretezési áramú hibaáram védőkapcsolón (RCD) keresztül üzemeltesse.

Kéz-kar vibráció

Az ezen előírásokban megadott rezgésszint az EN 60745 szabványban rögzített mérési módszerrel került meghatározásra és a készülékek összehasonlítására ez az érték felhasználható. Az érték a rezgési terhelés ideiglenes megbecsülésére is alkalmazható.

A megadott rezgésszint az elektromos kéziszerszám fő alkalmazási területeire vonatkozik. Ha az elektromos kéziszerszámot más célokra, eltérő szerszámokkal, vagy nem kielégítő karbantartás mellett használják, a rezgésszint a fenti értékektől eltérhet. Ez az egész munkaidőre vonatkozó rezgési terhelést lényeges mértékben megnövelheti.

A rezgési terhelés pontos megbecsüléséhez figyelembe kell venni azokat az időszakokat is, amikor a berendezés kikapcsolt állapotban van, vagy amikor be van ugyan kapcsolva, de nem kerül ténylegesen használatra. Ez az egész munkaidőre vonatkozó rezgési terhelést lényeges mértékben csökkentheti.

Hozzon kiegészítő biztonsági intézkedéseket a kezelőnek a rezgések hatása elleni védelmére, például: az elektromos kéziszerszám és a szerszámok megfelelő karbantartása, a kezek melegen tartása, a munkafolyamatok átgondolt megszervezése.

Kezelési tájékoztató.

Az irányváltót csak álló motor mellett szabad átkapcsolni.

SCT5-40X/SCT5-40M/SCT6-25: A csavarokat egy felszerelt mélységhatároló alkalmazásával kell becsavarozni.

SCT5-40M/SCT5-40UM: A csavartárat csak a „Jobbraforgási” helyzetben szabad üzemeltetni.

A nyomaték beállítása (SCT5-40UX/SCT5-40UM) (lásd a 5 oldalon)

A gyári beállítás a kisebbtől közepesig terjedő csavarokhoz szükséges tartományban felel meg.

A meghúzási nyomaték attól az erőttől is függ, amellyel az elektromos kéziszerszámot rányomja a csavarra.



Üzemben tartás és vevőszolgálat.



Különösen hátrányos körülmények fennállása esetén fémek megmunkálásakor az elektromos kéziszerszám belsejébe

elektromosan vezetőképes por rakódhat le. Ez hátrányos hatással lehet az elektromos kéziszerszám védőszigetelésére. Fújja ki gyakran az elektromos kéziszerszám belső terét a szellőzőnyíláson keresztül száraz és olajmentes préslevegővel és a iktasson be a hálózati vezeték elé egy hibaáram védőkapcsolót (FI).

Ha az elektromos kéziszerszám csatlakozó vezetéke megrongálódott, akkor ezt egy speciálisan előkészített csatlakozó vezetékre kell kicserélni, amely a FEIN-vevőszolgálatnál kapható.

A következő alkatrészeket szükség esetén Ön saját maga is kicserélheti:

szerszámok, mélységhatároló, kézpánt, tár magazin

Jótállás és szavatosság.

A termékre vonatkozó jótállás a forgalomba hozási országban érvényes törvényes rendelkezéseknek megfelelően érvényes. Termékeinket ezen túlmenően a FEIN jótállási nyilatkozatában leírtaknak megfelelő kiterjesztett garanciával szállítjuk.

Az elektromos kéziszerszám szállítási terjedelmében lehet, hogy az ezen kezelési útmutatóban leírásra vagy ábrázolásra került tartozékoknak csak egy része található meg.

Megfelelőségi nyilatkozat.

A FEIN egyedüli felelőséggel kijelenti, hogy ez a termék megfelel az ezen kezelési útmutató utolsó oldalán megadott idevonatkozó előírásoknak.











Környezetvédelem, hulladékkezelés.



A csomagolásokat, a selejtes elektromos kéziszerszámokat és tartozékokat a környezetvédelmi szempontoknak megfelelően kell újra felhasználni.



Původní návod k obsluze šroubováku.

Použité symboly, zkratky a pojmy.

Symbol, značka	Vysvětlení
	Nedotýkejte se rotujících dílů elektronářadí.
	Nezbytně čtěte přiložené dokumenty jako návod k obsluze a všeobecná bezpečnostní upozornění.
	Před tímto pracovním krokem vytáhněte síťovou zástrčku ze síťové zásuvky. Jinak existuje nebezpečí poranění díky neúmyslnému rozběhu elektronářadí.
	Při práci použijte ochranu očí.
	Dbejte upozornění ve vedlejším textu!
CE	Potvrzuje shodu elektronářadí se směrnicemi evropského společenství.
VAROVÁNÍ	Toto upozornění ukazuje možnou nebezpečnou situaci, která může vést k vážným poraněním nebo smrti.
	Vyřazené elektronářadí a další elektrotechnické a elektrické výrobky rozebrané shromážděte a dodejte k opětovnému zhodnocení nepoškozujícím životní prostředí.
	Výrobek s dvojitou nebo zesílenou izolací
	Malý počet otáček
	Velký počet otáček
	Zmenšení kroutícího momentu
	Zvětšení kroutícího momentu

Značka	Jednotka mezinárodní	Jednotka národní	Vysvětlení
P_1	W	W	Příkon
P_2	W	W	Výkon
U	V	V	Jmenovité napětí
f	Hz	Hz	Frekvence
n_0	/min	min^{-1}	Otáčky naprázdno
n_1	/min	min^{-1}	Počet otáček při zatížení
$M...$	Nm	Nm	Kroutící moment
	mm	mm	Nástrojový držák vnitřní šestihran
	mm	mm	Průměr šroubu
	kg	kg	Hmotnost podle EPTA-Procedure 01/2003
L_{pA}	dB	dB	Hladina akustického tlaku
L_{wA}	dB	dB	Hladina akustického výkonu
L_{pCpeak}	dB	dB	Špičková hladina akustického tlaku
$K...$			Nepřesnost
a	m/s^2	m/s^2	Hodnota emise vibrací podle EN 60745 (vektorový součet tří os)
a_h	m/s^2	m/s^2	Hodnota emise vibrací (šroubování)
	m, s, kg, A, mm, V, W, Hz, N, °C, dB, min, m/s^2	m, s, kg, A, mm, V, W, Hz, N, °C, dB, min, m/s^2	Základní a odvozené jednotky z mezinárodní soustavy jednotek SI .

Pro Vaši bezpečnost.

VAROVÁNÍ Čtete všechna varovná upozornění a pokyny. Zanedbání při dodržování varovných upozornění a pokynů mohou mít za následek zásah elektrickým proudem, požár a/nebo těžká poranění.

Všechna varovná upozornění a pokyny do budoucna uschovejte.

 Toto elektronářadí nepoužívejte, dokud jste si důkladně nepřečetli a zcela neporozuměli tomuto návodu k obsluze a též příloženým „Všeobecným bezpečnostním upozorněním“ (číslo spisu 3 41 30 054 06 1). Uchovejte uvedené podklady k pozdějšímu použití a předejte je při zapůjčení nebo prodeji elektronářadí.

Dbejte rovněž příslušných národních ustanovení ochrany při práci.

Určení elektronářadí:

ruční šroubovák k zašroubování a vyšroubování šroubů, speciálně pro nasazení v suchém zdění s rychlovývrtnými šrouby, pomocí firmou FEIN schválených pracovních nástrojů a příslušenství, v prostředí chráněném před povětrnostními vlivy.

Toto elektronářadí je zamýšleno i pro používání na generátorech střídavého proudu s dostatečným výkonem, jež vyhovují normě ISO 8528, třída provedení G2. Této normě nevyhovují zejména tehdy, když takzvaný činitel harmonického zkreslení překračuje 10 %. Při pochybnosti se na Vámi používaný generátor informujte.

Speciální bezpečnostní předpisy.

Pokud provádíte práce, při kterých může šroub zasáhnout skrytá elektrická vedení nebo vlastní síťový kabel, pak držte stroj na izolovaných plochách rukojetí. Kontakt šroubu s elektrickým vedením pod napětím může přivést napětí i na kovové části stroje a vést k zásahu elektrickým proudem.

Dbejte na skrytá položené elektrické vedení, plynové a vodovodní potrubí. Před začátkem práce zkontrolujte pracovní oblast např. přístrojem na zjišťování kovů.

Zajistěte obrobek. Obrobek držený upínacím přípravkem je držen bezpečněji než ve Vaší ruce.

Držte elektronářadí dobře a pevně. Krátkodobě mohou nastat vysoké reakční momenty.

Nepracovávají žádný materiál obsahující azbest. Azbest je karcinogenní.

Je zakázáno šroubovat nebo nýtovat na elektronářadí štítky nebo značky. Poškozená izolace nenabízí žádnou ochranu proti úderu elektrickým proudem. Použijte nalepovací štítky.

Nepoužívejte žádné příslušenství, které nebylo speciálně vyvinuto nebo povoleno výrobcem elektronářadí. Bezpečný provoz není dán sám od sebe tím, že příslušenství lícuje na Vaše elektronářadí.

Pravidelně čistěte větrací otvory elektronářadí nekovovými nástroji. Ventilátor motoru vtahuje prach do tělesa. To může způsobit při nadměrném nahromadění kovového prachu elektrické ohrožení.

Před uvedením do provozu zkontrolujte vedení síťové přípojky a síťovou zástrčku na poškození.

Doporučení: elektronářadí provozujte vždy přes proudový chránič (RCD) s jmenovitým svodovým proudem 30 mA či méně.

Vibrace rukou či paží

V těchto pokynech uvedená úroveň vibrací byla změřena podle měřících metod normovaných v EN 60745 a může být použita pro vzájemné porovnání elektronářadí. Hodí se i pro předběžný odhad zatížení vibracemi.

Uvedená úroveň vibrací reprezentuje hlavní použití elektronářadí. Pokud ovšem bude elektronářadí nasazeno pro jiná použití, s odlišnými nasazovacími nástroji nebo s nedostatečnou údržbou, může se úroveň vibrací lišit. To může zatížení vibracemi po celou pracovní dobu zřetelně zvýšit.

Pro přesný odhad zatížení vibracemi by měly být zohledněny i doby, v nichž je stroj vypnutý nebo sice běží, ale fakticky není nasazen. To může zatížení vibracemi po celou pracovní dobu zřetelně zredukovat. Stanovte dodatečná bezpečnostní opatření k ochraně obsluhy před účinkem vibrací jako např.: údržba elektronářadí a nasazovacích nástrojů, udržování teplých rukou, organizace pracovních procesů.

Pokyny k obsluze.

Přepínač směru otáčení ovládejte pouze za stavu klidu motoru.

SCT5-40X/SCT5-40M/SCT6-25: zašroubování provádějte s namontovaným hloubkovým dorazem.



SCT5-40M/SCT5-40UM: zásobník šroubů smí být provozován pouze v poloze „směr otáčení vpravo“.

Nastavení krouticího momentu (SCT5-40UX/SCT5-40UM) (viz strana 5)

Nastavení z výroby odpovídá rozsahu pro menší až středně velké šrouby.

Utahovací moment je závislý i na síle, kterou je elektronářadí tlačeno proti šroubu.

Údržba a servis.

  Při extrémních podmínkách nasazení se může při opravování kovů uvnitř elektronářadí usazovat vodivý prach. Ochranná izolace elektronářadí může být narušena. Často vyfukujte větracími otvory vnitřní prostor elektronářadí pomocí suchého tlakového vzduchu bez oleje a předřadte proudový chránič (FI).

Je-li poškozeno přívodní vedení elektronářadí, musí být nahrazeno speciálně připraveným přívodním vedením, které je k dostání v servisu firmy FEIN.

Následující díly můžete, je-li třeba, vyměnit sami: pracovní nástroje, hloubkový doraz, poutko na ruku, zásobník

Záruka a ručení.

Záruka na výrobek platí podle zákonných ustanovení země uvedení do provozu. Nad to navíc poskytuje firma FEIN záruku podle prohlášení o záruce výrobce FEIN. V obsahu dodávky Vašeho elektronářadí může být obsažen i jen jeden díl příslušenství popsáno nebo zobrazeno v tomto návodu k obsluze.



Prohlášení o shodě.

Firma FEIN prohlašuje ve výhradní zodpovědnosti, že tento výrobek odpovídá příslušným ustanovením uvedeným na poslední straně tohoto návodu k obsluze.





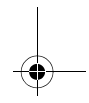
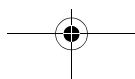
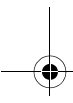
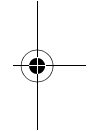
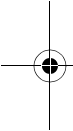







Ochrana životního prostředí, likvidace.



Obaly, vyřazené elektronářadí a příslušenství dodejte k opětovnému zhodnocení nepoškozujícím životní prostředí.



Originálny návod na použitie pre elektrický skrutkovač.

Používané symboly, skratky a pojmy.

Symbol, značka	Vysvetlenie
	Nedotýkajte sa rotujúcich súčiastok ručného elektrického náradia.
	Bezpodmienečne si prečítajte priloženú dokumentáciu ako Návod na použitie a Všeobecné bezpečnostné predpisy.
	Pred každým pracovným úkonom na náradí vyťahnite zástrčku zo zásuvky. Inak hrozí následkom neúmyselného rozbehnutia ručného elektrického náradia nebezpečenstvo poranenia.
	Pri práci používajte pomôcku na ochranu zraku.
	Dodržiavajte upozornenia uvedené vo vedľajšom texte!
CE	Potvrďuje konformitu ručného elektrického náradia so smernicami Európskeho spoločenstva.
 VAROVANIE	Toto upozornenie poukazuje na možnú nebezpečnú situáciu, ktorá môže viesť k vážnym poraneniam alebo môže spôsobiť smrť.
	Vyradené ručné elektrické náradie a iné elektrické a elektrotechnické výrobky zbierajte ako triedený odpad a dajte ich na recykláciu zodpovedajúcu ochrane životného prostredia.
	Výrobok s dvojitou alebo zosilnenou izoláciou
	Nízky počet obrátok
	Vysoký počet obrátok
	Zmenšiť krútiaci moment
	Zväčšiť krútiaci moment

Značka	Medzinárodná jednotka	Národná jednotka	Vysvetlenie
P_1	W	W	Príkon
P_2	W	W	Výkon
U	V	V	Menovité napätie
f	Hz	Hz	Frekvencia
n_0	/min	min^{-1}	Počet voľnobežných obrátok
n_1	/min	min^{-1}	Počet obrátok pri zaťažení
$M...$	Nm	Nm	Krútiaci moment
	mm	mm	Upínací mechanizmus vnútorný šesťhran
	mm	mm	Priemer skrutky
	kg	kg	Hmotnosť podľa EPTA-Procedure 01/2003
L_{pA}	dB	dB	Hladina zvukového tlaku
L_{wA}	dB	dB	Hladina akustického tlaku
L_{pCpeak}	dB	dB	Špičková hodnota hladiny akustického tlaku
$K...$			Nepresnosť merania
a	m/s^2	m/s^2	Hodnota emisie vibrácií podľa normy EN 60745 (súčet vektorov troch smerov)
a_h	m/s^2	m/s^2	Hodnota emisie vibrácií (skrutkovanie)
	m, s, kg, A, mm, V, W, Hz, N, °C, dB, min, m/s^2	m, s, kg, A, mm, V, W, Hz, N, °C, dB, min, m/s^2	Základné a odvodené jednotky Medzinárodného systému jednotiek SI .

Pre Vašu bezpečnosť.

VAROVANIE Prečítajte si všetky Výstražné upozornenia a bezpečnostné pokyny.

Zanedbanie dodržiavania Výstražných upozornení a pokynov uvedených v nasledujúcom texte môže mať za následok zásah elektrickým prúdom, spôsobiť požiar a/alebo ťažké poranenie.

Tieto Výstražné upozornenia a bezpečnostné pokyny starostlivo uschovajte na budúce použitie.



Nepoužívajte toto ručné elektrické náradie predtým, ako si dôkladne prečítate tento Návod na používanie ako aj priložené „Všeobecné bezpečnostné pokyny“ (spisové číslo 3 41 30 054 06 1) a kým úplne neporozumiete ich obsahu. Uvedené podklady si dobre uschovajte na neskoršie použitie a v prípade odovzdania ručného elektrického náradia alebo predaja inej osobe ich odovzdajte s náradím.

Rovnako dodržiavajte aj príslušné národné ustanovenia o ochrane zdravia pri práci.

Určenie ručného elektrického náradia:

ručne vedený skrutkovač na zaskrutkovanie a vyskrutkovanie skrutiek, špeciálne pre suchú stavbu pomocou rýchlomontážnych skrutiek v pásovom zásobníku, pomocou pracovných nástrojov, ktoré schválila firma FEIN, v prostredí chránenom pred vplyvmi počasia.

Toto ručné elektrické náradie je konštruované aj na používanie pomocou trojfázových generátorov s dostatočným výkonom, ktoré zodpovedajú norme ISO 8528, triede vyhotovenia G2. Tejto norme nezodpovedá predovšetkým to, ak sa prekročí činiteľ harmonického skreslenia v hodnote 10 %. V prípade pochybností sa poinformujte o generátore, ktorý používate.

Špeciálne bezpečnostné pokyny.

Pri vykonávaní takej práce, pri ktorej by mohla skrutka natrafiť na skryté elektrické vedenia alebo zasiahnuť vlastnú prívodnú šnúru, držte náradie za izolované plochy rúkovi. Kontakt skrutky s elektrickým vedením, ktoré je pod napätím, môže dostať pod napätie aj kovové súčiastky náradia a spôsobiť zásah elektrickým prúdom.

Dávajte pozor na skryté elektrické vedenia, plynové a vodovodné potrubia. Pred začiatkom práce prekontrolujte priestor práce napr. pomocou hľadača kovov.

Zabezpečte obrobok. Obrobok upnutý pomocou upínacieho zariadenia je bezpečnejší ako ten, ktorý pridržiate rukou.

Pri práci ručné elektrické náradie dobre držte. Krátkodobu môžu vzniknúť veľké reakčné momenty.

Neobrábajte žiaden materiál, ktorý obsahuje azbest. Azbest sa považuje za rakovinotvorný.

Je zakázané skrutkovať alebo nitovať na ručné elektrické náradie nejaké štítky alebo značky. Poškodená izolácia neposkytuje žiadnu ochranu pred zásahom elektrickým prúdom. Používajte samolepiace štítky.

Nepoužívajte žiadne príslušenstvo, ktoré nebolo špeciálne vyvinuté alebo schválené výrobcom ručného elektrického náradia. Bezpečná prevádzka nie je zaručená iba tým, že sa určité príslušenstvo na Vaše ručné elektrické náradie hodí.

Pravidelne čistite vetracie otvory ručného elektrického náradia pomocou nejakých nekovových nástrojov.

Ventilátor elektromotora vŕha do telesa náradia prach. V prípade nadmierneho nahromadenia kovového prachu to môže spôsobiť ohrozenie elektrickým prúdom.

Ak chcete náradie používať, skontrolujte najprv, či nie je poškodená elektrická prívodná šnúra a zástrčka.

Odporúčanie: Používajte toto ručné elektrické náradie vždy iba cez ochranný spínač pri poruchových prúdoch (RCD) s kalkulovaným poruchovým prúdom 30 mA alebo menej.

Vibrácie ruky a predlaktia

Úroveň kmitov uvedená v týchto pokynoch bola nameraná podľa meracieho postupu uvedeného v norme EN 60745 a možno ju používať na vzájomné porovnanie rôznych typov ručného elektrického náradia. Hodí sa aj na predbežný odhad zaťaženia vibráciami.

Uvedená hladina zaťaženia vibráciami reprezentuje hlavné druhy používania tohto ručného elektrického náradia. Avšak v takých prípadoch, keď sa toto ručné elektrické náradie využíva na iné druhy použitia, s odlišnými pracovnými nástrojmi, alebo ak sa podrobuje nedostatočnej údržbe, môže sa hladina zaťaženia vibráciami od týchto hodnôt odlišovať. To môže výrazne zvýšiť zaťaženie vibráciami počas celej pracovnej doby. Na presný odhad zaťaženia vibráciami počas určitého časového úseku práce s náradím treba zohľadniť dobu, počas ktorej je ručné elektrické náradie vypnuté alebo doby, keď je náradie síce zapnuté a beží, ale v skutočnosti nepracuje. Táto okolnosť môže výrazne redukovať zaťaženie vibráciami počas celej pracovnej doby. Na ochranu osoby pracujúcej s náradím pred účinkami zaťaženia vibráciami vykonajte ďalšie bezpečnostné opatrenia, ako sú napríklad: Údržba ručného elektrického náradia a používaných pracovných nástrojov, zabezpečenie zachovania teploty rúk, organizácia jednotlivých pracovných úkonov.

Návod na používanie.

S prepínačom smeru otáčania manipulujte len vtedy, keď je motor náradia vypnutý.

SCT5-40X/SCT5-40M/SCT6-25: Skrutkové spoje vykonávajte s namontovaným hĺbkovým dorazom.



SCT5-40M/SCT5-40UM: Pásový zásobník na skrutky sa smie používať len v polohe „Smer otáčania doprava“.

Nastavenie krútiaceho momentu (SCT5-40UX/SCT5-40UM) (pozri strana 5)

Nastavenie z výrobného závodu zodpovedá rozsahu pre malé až stredne veľké skrutky.

Utáhovací moment závisí aj od sily, ktorou je ručné elektrické náradie prítlačané na skrutku.

Údržba a autorizované servisné stredisko.

  Pri extrémnych prevádzkových podmienkach sa môže pri obrábaní kovov vnútri náradia usádzať jemný dobre vodivý prach. To môže poškodiť ochrannú izoláciu ručného elektrického náradia. V častých intervaloch prefúkajte vnútorný priestor ručného elektrického náradia cez vetracie štrbiny suchým vzduchom neobsahujúcim olej a náradie pripájajte cez ochranný spínač pri poruchových prúdoch (FI).

Ak je poškodená prírodná šnúra ručného elektrického náradia, treba ju nahradiť špeciálnou prírodnou šnúrou, ktorá sa dá zakúpiť v Autorizovanom servisnom stredisku firmy FEIN.

V prípade potreby vymeňte nasledujúce súčiastky:
pracovné nástroje, hĺbkový doraz, poistná slučka a zásobník

Zákonná záruka a záruka výrobcu.

Zákonná záruka na produkt platí podľa zákonných predpisov v krajine uvedenia do prevádzky. Firma FEIN okrem toho poskytuje záruku podľa vyhlásenia výrobcu FEIN o záruke.

V základnej výbave Vášho ručného elektrického náradia sa môže nachádzať len časť príslušenstva popísaného alebo zobrazeného v tomto Návode na používanie.

Vyhlásenie o konformite.













Firma FEIN vyhlasuje na svoju výlučnú zodpovednosť, že tento produkt sa zhoduje s príslušnými normatívnymi dokumentmi uvedenými na poslednej strane tohto Návodu na používanie.



Ochrana životného prostredia, likvidácia.

Obaly, výrobky, ktoré doslúžili, a príslušenstvo dajte na recykláciu zodpovedajúcu ochrane životného prostredia.

Instrukcja oryginalna eksploatacji wkrętarek.

Użyte symbole, skróty i pojęcia.

Symbol, znak	Objaśnienie
	Nie należy dotykać części elektronarzędzia będących w ruchu.
	Załączone dokumenty, tzn. instrukcję eksploatacji i ogólne wskazówki bezpieczeństwa należy koniecznie przeczytać.
	Przed tym etapem pracy należy wyjąć wtyczkę z gniazda sieciowego. W przeciwnym wypadku istnieje niebezpieczeństwo obrażeń spowodowanych przez niezamierzony rozruch elektronarzędzia.
	Podczas pracy należy używać środków ochrony oczu.
	Należy przestrzegać wskazówek w tekście obok!
	Potwierdza zgodność budowy elektronarzędzia z wytycznymi Wspólnoty Europejskiej.
 OSTRZEŻENIE	Nieprzestrzeganie tej wskazówki może doprowadzić do poważnych urazów ciała lub nawet utraty życia.
	Wyeliminowane elektronarzędzia i inne produkty elektrotechniczne i elektryczne należy zbierać oddzielnie i poddać utylizacji zgodnie z zasadami ochrony środowiska.
	Produkt z podwójną lub wzmocnioną izolacją
	Niska prędkość obrotowa
	Wysoka prędkość obrotowa
	Zmniejszanie momentu obrotowego
	Zwiększanie momentu obrotowego

Znak	Jednostka międzynarodowa	Jednostka lokalna	Objaśnienie
P_1	W	W	Moc pobierana
P_2	W	W	Moc wyjściowa
U	V	V	Napięcie pomiarowe
f	Hz	Hz	Częstotliwość
n_0	/min	/min.	Prędkość obrotowa bez obciążenia
n_1	/min	/min.	Prędkość obrotowa pod obciążeniem
$M...$	Nm	Nm	Moment obrotowy
	mm	mm	Uchwyt narzędziowy z gniazdem sześciokątnym
	mm	mm	Średnica śrub i wkrętów
	kg	kg	Ciężar zgodny z EPTA-Procedure 01/2003 (= z metodą Europejskiej Parlamentarnej Weryfikacji Technologii)
L_{pA}	dB	dB	Poziom hałasu
L_{wA}	dB	dB	Poziom mocy akustycznej
L_{pCpeak}	dB	dB	Szczytowy poziom emisji ciśnienia akustycznego
$K...$			Niepewność
a	m/s^2	m/s^2	Wartości łączne drgań (suma wektorowa z trzech kierunków) oznaczone zgodnie z EN 60745
a_h	m/s^2	m/s^2	Wartości łączne drgań (wkręcanie)
	m, s, kg, A, mm, V, W, Hz, N, °C, dB, min, m/s^2	m, s, kg, A, mm, V, W, Hz, N, °C, dB, min, m/s^2	Jednostki podstawowe i jednostki pochodne wg Międzynarodowego Układu Jednostek Miar SI .

Dla własnego bezpieczeństwa.

⚠ OSTRZEŻENIE Należy przeczytać wszystkie wskazówki i przepisy. Błędy w przestrzeganiu poniższych wskazówek mogą spowodować porażenie prądem, pożar i/lub ciężkie obrażenia ciała.

Należy starannie przechowywać wszystkie przepisy i wskazówki bezpieczeństwa dla dalszego zastosowania.

 Nie należy używać elektronarzędzia przed uważnym przeczytaniem i zrozumieniem niniejszej instrukcji eksploatacji, jak również załączonych „Ogólnych wskazówek bezpieczeństwa“ (numer 3 41 30 054 06 1). Dokumenty te należy zachować do dalszych zastosowań i przekazać je oddając lub sprzedając elektronarzędzie.

Należy przestrzegać również odpowiednich przepisów krajowych w zakresie bezpieczeństwa elektrycznego i higieny pracy.

Przeznaczenie elektronarzędzia:

ręczna wkrętarka, przeznaczona do wkręcania i wykręcania śrub i wkrętów, w szczególności do skręcania prefabrykatów za pomocą śrub szybkiego montażu, w odpowiednich warunkach atmosferycznych i przy zastosowaniu zatwierdzonych przez firmę FEIN narzędzi roboczych i osprzętu.

Niniejsze elektronarzędzie przewidziane jest również do pracy z generatorami prądu zmiennego o wystarczającej mocy, odpowiadającymi normie ISO 8528, klasy G2. Norma ta uważana jest za przekroczoną, w szczególności wówczas, gdy tak zwany współczynnik zniekształceń harmonicznych przekracza 10 %. W razie zaistnienia wątpliwości należy zasięgnąć informacji na temat stosowanego generatora.

Szczególne przepisy bezpieczeństwa.

Podczas wykonywania prac, przy których śruba mogłaby natrafić na ukryte przewody elektryczne lub na własny przewód zasilający, urządzenie należy trzymać za izolowane powierzchnie rękojeści. Kontakt śruby z przewodem zasilającym może spowodować przekazanie napięcia na części metalowe urządzenia, co mogłoby spowodować porażenie prądem elektrycznym.

Należy uważać na leżące w ukryciu przewody elektryczne, rury gazowe i wodociągowe. Przed rozpoczęciem pracy należy skontrolować zakres pracy, np. używając urządzenia do wykrywania metalu.

Należy używać urządzeń mocujących lub imadła do zamocowania obrabianego przedmiotu. W przypadku, gdy obrabiany przedmiot trzymany jest w ręku, bezpieczna obsługa urządzenia jest niemożliwa.

Elektronarzędzie należy mocno trzymać. Możliwe jest wystąpienie krótkotrwałych wysokich momentów odrzutu.

Nie należy obrabiać materiału zawierającego azbest. Azbest jest rakotwórczy.

Zabronione jest przykręcanie lub nitowanie tabliczek i znaków na elektronarzędziu. Uszkodzona izolacja nie daje żadnej ochrony przed porażeniem prądem. Należy używać naklejek.

Nie należy używać osprzętu, który nie został wyprodukowany lub dopuszczony przez producenta elektronarzędzia. Fakt, iż dany osprzęt pasuje na elektronarzędzie nie gwarantuje bezpieczeństwa pracy.

Regularnie należy oczyścić otwory wentylacyjne elektronarzędzia, używając do tego celu narzędzi niemetalowych. Dmuchawa silnika wciąga kurz do obudowy. Duże nagromadzenie pyłu metalowego może spowodować zagrożenie elektryczne.

Przed przystąpieniem do użytkowania elektronarzędzia należy sprawdzić przewód zasilania sieciowego i wtyczkę pod kątem uszkodzeń mechanicznych.

Zalecenie: Elektronarzędzie należy zawsze stosować przy równoczesnym użyciu wyłącznika różnicowoprądowego (RCD) o pomiarowym prądzie różnicowym wynoszącym 30 mA lub mniej.

Drgania działające na organizm człowieka przez kończyny górne

Podany w niniejszej instrukcji poziom drgań pomierzony został zgodnie z określoną przez normę EN 60745 procedurą pomiarową i może zostać użyty do porównywania elektronarzędzi. Można go też użyć do wstępnej oceny ekspozycji na drgania.

Podany poziom drgań jest reprezentatywny dla podstawowych zastosowań elektronarzędzia. Jeżeli elektronarzędzie użyte zostanie do innych zastosowań lub z innymi narzędziami roboczymi, a także, jeśli nie będzie wystarczająco konserwowane, poziom drgań może odbiegać od podanego. Podane powyżej przyczyny mogą spowodować podwyższenie ekspozycji na drgania podczas całego czasu pracy.

Aby dokładnie ocenić ekspozycję na drgania, trzeba wziąć pod uwagę także okresy, gdy urządzenie jest wyłączone lub, gdy jest wprawdzie włączone, ale nie jest używane do pracy. W ten sposób łączna (obliczana na pełny wymiar czasu pracy) ekspozycja na drgania może okazać się znacznie niższa.

Należy wprowadzić dodatkowe środki bezpieczeństwa, mające na celu ochronę operatora przed skutkami ekspozycji na drgania, np.: Konserwacja elektronarzędzia i narzędzi roboczych, zabezpieczenie odpowiedniej temperatury rąk, ustalenie kolejności operacji roboczych.

Wskazówki dotyczące obsługi.

Przełącznik kierunku obrotów uruchamiać wolno wyłącznie przy wyłączonym silniku.

SCT5-40X/SCT5-40M/SCT6-25: Połączeń śrubowych należy dokonywać z zamocowanym ogranicznikiem głębokości.

SCT5-40M/SCT5-40UM: Magazynek na śruby można stosować tylko w pozycji „kierunek obrotów w prawo“.

Ustawianie momentu obrotowego (SCT5-40UX/SCT5-40UM) (zob. str. 5)

Elektronarzędzie zostało ustawione fabrycznie do wkręcania mniejszych i średniej wielkości śrub.

Moment obrotowy jest uzależniony też od siły, z jaką elektronarzędzie przyciśnięte zostanie do śruby.

Konserwacja i serwisowanie.



Obróbka metali w ekstremalnych warunkach może spowodować osadzenie się wewnątrz elektronarzędzia pyłu metalicznego, mogącego przewodzić prąd. Może to mieć niekorzystny wpływ na izolację ochronną elektronarzędzia. Należy często przedmuchiwać wewnątrz elektronarzędzia (przez otwory wentylacyjne) za pomocą suchego i bezolejowego powietrza sprężonego i stosować wyłącznik ochronny różnicowo-prądowy (FI).

W razie uszkodzenia przewodu zasilania sieciowego elektronarzędzia, należy go zastąpić specjalnie przygotowanym przewodem zasilającym, dostępnym w punktach serwisu firmy FEIN.

W razie potrzeby możliwa jest wymiana we własnym zakresie następujących elementów:

narzędzia robocze, ogranicznik głębokości, pętla na rękę, magazynek

Rękojmia i gwarancja.

Rękojmia na produkt jest ważna zgodnie z ustawowymi przepisami regulującymi w kraju, w którym produkt został wprowadzony do obrotu. Oprócz tego produkt objęty jest gwarancją firmy FEIN, zgodnie z deklaracją gwarancyjną producenta.

W zakres dostawy nabytego elektronarzędzia może wchodzić tylko część ukazanego na rysunkach lub opisanego w instrukcji eksploatacji osprzętu.

Oświadczenie o zgodności.













Firma FEIN oświadcza z pełną odpowiedzialnością, że niniejszy produkt zgodny jest z odpowiednimi postanowieniami podanymi na ostatniej stronie niniejszej instrukcji eksploatacji.



Ochrona środowiska, usuwanie odpadów.

Opakowanie, zużyte elektronarzędzia i osprzęt należy dostarczyć do utylizacji zgodnie z przepisami z ochrony środowiska.

Instrucțiuni de utilizare originale pentru șurubelniță.

Simboluri, prescurtări și termeni utilizați.

Simbol, semn	Explicație
	Nu atingeți componentele sculei electrice care se rotesc.
	Citiți neapărat documentele alăturate precum instrucțiunile de utilizare și indicațiile de ordin general privind siguranța și protecția muncii.
	Înainte de această etapă de lucru scoateți ștecherul de la rețea afară din priză. În caz contrar pornirea accidentală a sculei electrice poate provoca leziuni.
	În timpul lucrului folosiți ochelari de protecție.
	Respectați indicațiile din textul alăturat!
	Certifică conformitatea sculei electrice cu Normele Comunității Europene.
 AVERTISMENT	Această indicație avertizează asupra posibilității de producere a unei situații periculoase care poate duce la accidentare.
	Colecțați separat sculele electrice și alte produse electronice și electrice scoase din uz și direcționați-le către o stație de reciclare ecologică.
	Produs cu izolație dublă sau întărită
	Turație mică
	Turație mare
	Reduceți momentul de torsiune
	Măriți momentul de torsiune

Simbol	Unitate de măsură internațională	Unitate de măsură națională	Explicație
P_1	W	W	Putere nominală
P_2	W	W	Putere în sarcină
U	V	V	Tensiune de măsurare
f	Hz	Hz	Frecvență
n_0	/min	rot/min	Turație de mers în gol
n_1	/min	rot/min	Turație în sarcină
$M_{...}$	Nm	Nm	Moment de torsiune
	mm	mm	Sistem de prindere accesorii cu hexagon interior
 \varnothing	mm	mm	Diametru șuruburi
	kg	kg	Greutate conform EPTA-Procedure 01/2003
L_{pA}	dB	dB	Nivel presiune sonoră
L_{wA}	dB	dB	Nivel putere sonoră
L_{pCpeak}	dB	dB	Nivel maxim putere sonoră
$K_{...}$			Incertitudine
a	m/s^2	m/s^2	Valoarea vibrațiilor emise conform EN 60745 (suma vectorială a trei direcții)
a_h	m/s^2	m/s^2	Valoarea vibrațiilor emise (înșurubare)
	m, s, kg, A, mm, V, W, Hz, N, °C, dB, min, m/s^2	m, s, kg, A, mm, V, W, Hz, N, °C, dB, min, m/s^2	Unități de măsură de bază sau derivate din Sistemul Internațional SI .

Pentru siguranța dumneavoastră.

⚠️ AVERTISMENT Citiți toate instrucțiunile și indicațiile privind siguranța și

protecția muncii. Nerespectarea instrucțiunilor și indicațiilor privind siguranța și protecția muncii poate duce la electrocutare, incendiu și/sau provoca leziuni grave.

Păstrați în vederea unei utilizări viitoare toate instrucțiunile și indicațiile privind siguranța și protecția muncii.

 Nu folosiți această sculă electrică înainte de a citi temeinic și a înțelege în întregime prezentele instrucțiuni de utilizare cât și „Instrucțiunile de ordin general privind siguranța și protecția muncii” (număr document 3 41 30 054 06 1) alăturare. Păstrați documentația amintită în vederea unei utilizări ulterioare și transmiteți-le mai departe în cazul predării sau înstrăinării sculei electrice.

Respectați deasemenea normele naționale de protecția muncii.

Destinația sculei electrice:

șurubelniță manuală pentru înșurubarea și deșurubarea de șuruburi, adecvată în special pentru prinderea șuruburilor cu filet rapid în gips carton, cu ajutorul accesoriilor admise de FEIN, în mediu protejat împotriva intemperțiilor.

Această sculă electrică este concepută și pentru alimentare de la generatoare de curent alternativ având o putere corespunzătoare, care satisfac cerințele standardului ISO 8528, clasa de execuție G2. Se consideră că cerințele standardului nu sunt respectate în special în cazul în care așa numitul coeficient al distorsiunilor de neliniaritate depășește 10 %. În caz de dubiu informați-vă cu privire la generatorul pe care îl utilizați.

Instrucțiuni speciale privind siguranța și protecția muncii.

Țineți scula electrică numai de mânerul izolat atunci când executați lucrări în decursul cărora șurubul poate atinge conductori electrici ascunși sau propriul cablu de alimentare. Contactul șurubului cu un conductor electric aflat sub tensiune poate pune sub tensiune și componentele metalice ale sculei electrice și duce la electrocutare.

Aveți grijă la conductorii electrici ascunși, conductele de gaz și de apă ascunse. Înainte de a începe lucrul controlați, de ex. cu un detector de metale, sectorul de lucru.

Asigurați piesa de lucru. O piesă de lucru fixată cu un dispozitiv de prindere este ținută mai sigur decât atunci când o prindeți numai cu mâna.

Prindeți strâns scula electrică. Pentru scurt timp pot apărea forțe de reacție puternice.

Nu prelucrați materiale care conțin azbest. Azbestul se consideră a fi cancerigen.

Este interzisă înșurubarea sau nituirea de plăcuțe și embleme pe scula electrică. O izolație deteriorată nu oferă protecție împotriva electrocutării. Folosiți etichete autocolante.

Nu folosiți accesorii care nu au fost realizate sau autorizate în mod special de fabricantul sculei electrice. Utilizarea în condiții de siguranță nu este garantată numai prin faptul că accesoriul respectiv se potrivește la scula dumneavoastră electrică.

Curățați regulat orificiile de aerisire ale sculei electrice cu unelte nemetalice. Ventilatorul trage praful în carcasă. Acest fapt poate cauza pericole electrice în cazul acumulării excesive de pulberi metalice, generând pericole electrice.

Înainte punerii în funcțiune verificați dacă cablul de alimentare și ștecherul nu sunt deteriorate.

Recomandare: conectați scula electrică întotdeauna printr-un întrerupător cu protecție diferențială (RCD), cu un curent de defect măsurat de 30 mA sau mai mic.

Vibrații mână-braț

Nivelul vibrațiilor specificat în prezentele instrucțiuni a fost măsurat conform unei proceduri de măsurare standardizate în EN 60745 și poate fi utilizat la compararea sculelor electrice între ele.

Nivelul specificat al vibrațiilor se referă la utilizările principale ale sculei electrice. Desigur în cazul în care scula electrică va fi folosită pentru alte utilizări, cu dispozitive de lucru neautorizate sau nu va beneficia de o întreținere corespunzătoare, nivelul vibrațiilor poate fi diferit. Aceasta poate mări considerabil expunerea la vibrații calculată pe tot intervalul de lucru.

Pentru o evaluare precisă a expunerii la vibrații ar trebui luate în considerare și perioadele de timp în care scula electrică este oprită sau este în funcțiune dar nu este folosită efectiv. Aceasta ar putea reduce semnificativ expunerea la vibrații calculată cumulativ pe întregul interval de lucru.

Adoptați măsuri suplimentare privind siguranța, pentru a proteja operatorul împotriva efectelor vibrațiilor, ca de exemplu: întreținerea sculei electrice și a dispozitivelor de lucru, menținerea la cald a mâinilor, organizarea rațională a proceselor de lucru.

Instrucțiuni de utilizare.

Acționați comutatorul direcției de rotație numai când motorul este oprit.

SCT5-40X/SCT5-40M/SCT6-25: Înșurubările se vor efectua cu limitatorul de reglare a adâncimii montat.

SCT5-40M/SCT5-40UM: Magazia de șuruburi poate fi utilizată numai poziția corespunzătoare direcției spre dreapta a rotației.

Reglarea momentului de torsiune (SCT5-40UX/SCT5-40UM) (vezi pagina 5)

Reglajul din fabrică corespunde domeniului adecvat șuruburilor de dimensiuni mai mici până la medii.

Momentul de strângere depinde și de forța cu care se apasă scula electrică pe șurub.

Întreținere și asistență service post-vânzări.



În condiții de utilizare extrem de grele, la prelucrarea metalelor, în interiorul sculei electrice se poate depune praf metalic bun conductor electric. Izolația de protecție a sculei electrice poate fi afectată. Suflați frecvent interiorul sculei electrice prin fantele de aerisire cu aer comprimat uscat, fără ulei și legați în serie un întrerupător automat de protecție la curent rezidual FI/RCD.

În cazul în care cablul de alimentare al sculei electrice este deteriorat, el trebuie înlocuit cu un cablu de alimentare special pregătit dinainte, disponibil la centrele de asistență service post-vânzări FEIN.

Puteți schimba și singuri, dacă este necesar, următoarele piese:

accesorii, limitator de reglare a adâncimii, curea de mână, magazie

Garanția legală de conformitate și garanția comercială.

Garanția legală de conformitate a produsului se acordă conform reglementărilor legale din țara punerii în circulație a acestuia. În plus, FEIN acordă o garanție comercială conform certificatului de garanție al producătorului FEIN.

Setul de livrare al sculei dumneavoastră electrice poate să cuprindă numai o parte a accesoriilor descrise sau ilustrate în prezentele instrucțiuni de folosire.

Declarație de conformitate.













Firma FEIN declară pe proprie răspundere că acest produs corespunde prevederilor specificate la ultima pagină a prezentelor instrucțiuni de utilizare.

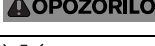

Protecția mediului înconjurător, eliminare.

Ambalajele, sculele electrice și accesoriile scoase din uz trebuie direcționate către o stație de reciclare ecologică.

Originalno navodilo za obratovanje vijačnika.

Uporabljeni simboli, kratice in pojmi.

Simbol, znaki	Razlaga
	Ne dotikajte se rotirajočih delov električnega orodja.
	Nujno preberite priloženo dokumentacijo, kot je to Navodilo za obratovanje in Splošna varnostna navodila.
	Pred tem delovnim korakom potegnite omrežno stikalo iz omrežne vtičnice. Sicer obstaja nevarnost poškodb zaradi nenamerne vklapa električnega orodja.
	Pri delu morate uporabljati zaščito za oči.
	Upoštevajte opozorila, ki se nahajajo zraven!
	Potrdilo o skladnosti električnega orodja z direktivami Evropske skupnosti.
 OPOZORILO	To opozorilo prikazuje možno nevarno situacijo, ki lahko privede do resnih poškodb ali smrti.
	Ločeno zbirajte električna orodja in druge elektrotehnične in električne proizvode in poskrbite za njihovo okolju prijazno recikliranje.
	Izdelek z dvojno ali ojačano izolacijo
	Majhno število vrtljajev
	Veliko število vrtljajev
	Zmanjšanje vrtilnega momenta
	Povečanje vrtilnega momenta

Znaki	Mednarodna enota	Nacionalna enota	Razlaga
P_1	W	W	Zmogljivost motorja
P_2	W	W	Oddajanje moči
U	V	V	Naznačena napetost
f	Hz	Hz	Frekvenca
n_0	/min	/min	Število vrtljajev pri prostem teku
n_1	/min	/min	Število vrtljajev med obremenitvijo
$M...$	Nm	Nm	Vrtilni moment
	mm	mm	Šestrobno prijemalo orodja
	mm	mm	Premer vijaka
	kg	kg	Teža v skladu z EPTA-Procedure 01/2003
L_{pA}	dB	dB	Nivo hrupa
L_{wA}	dB	dB	Moč hrupa
L_{pCpeak}	dB	dB	Najvišji nivo hrupa
$K...$			Negotovost
a	m/s^2	m/s^2	Emisijske vrednosti vibracij v skladu z EN 60745 (vektorska vsota treh smeri)
a_h	m/s^2	m/s^2	Emisijska vrednost vibracij (vijačenje)
	m, s, kg, A, mm, V, W, Hz, N, °C, dB, min, m/s^2	m, s, kg, A, mm, V, W, Hz, N, °C, dB, min, m/s^2	Osnovne in izpeljane enote iz mednarodnega merskega sestava SI .

Za vašo varnost.

⚠ OPOZORILO Preberite vsa varnostna opozorila in navodila. Neupoštevanje varnostnih navodil in napotkov lahko povzroči električni udar, požar in/ali težke poškodbe.

Shranite vsa varnostna opozorila in navodila za prihodnost.

 Tega električnega orodja ne uporabljajte tako dolgo, preden niste temeljito prebrali tega navodila za uporabo ter priloženih „Splošnih varnostnih opozoril“ (številka spisa 3 41 30 054 06 1) in jih v celoti razumeli. Navedeno dokumentacijo shranite za kasnejšo uporabo in jo izročite naprej pri posredovanju ali odsvojitvi električnega orodja.

Prav tako upoštevajte zadevne nacionalne predpise varstva pri delu.

Namembnost električnega orodja:

ročno voden vijačnik za privijanje in odvijanje vijakov, posebej primeren za uporabo pri suhi gradnji z vijaki za hitro gradnjo in z vstavnimi orodji ter priborom, atestiranim s strani FEIN v okolju, ki je zaščiten pred vremenskimi vplivi.

To električno orodje je namenjeno tudi za uporabo z generatorji na izmenični tok z dovolj veliko močjo, ki ustrezajo standardu ISO 8528, izvedbeni razred G2. Še posebej ni v skladu s standardom, če se faktor distorzije prekorači za 10 %. V primeru dvoma se informirajte o generatorju, ki ga uporabljate.

Posebna varnostna navodila.

Napravo smete držati le na izoliranih ročajih, če delate na območju, kjer lahko vijak pride v stik s skritimi omrežnimi napeljavami ali pa kjer lahko zadane ob lastni omrežni kabel. Stik vijaka z napeljavo pod napetostjo povzroči, da so tudi kovinski deli naprave pod napetostjo in to posledično povzroči električni udar.

Pazite na skrite električne vodnike, plinski in vodovodni cevovod. Pred pričetkom dela kontrolirajte delovno območje npr. z lokatorjem kovine.

Zavarujte obdelovanec. Varneje je, da držite obdelovanec z vpenjalno napravo, kot pa z roko.

Električno orodje morate trdno držati v roki. Kratkoročno lahko pride do visokih reakcijskih momentov.

Ne obdelujte materiala, ki vsebuje azbest. Azbest je kancerogen.

Prepovedano je privijačenje ali kovičenje ploščic in znakov na električno orodje. Poškodovana izolacija ne nudi zaščite proti električnemu udaru. Uporabljajte lepilne ploščice.

Ne uporabljajte pribora, ki ga proizvajalec električnega orodja ni razvil in sprostil. Varno obratovanje ne morete zagotoviti s tem, da se pribor prilaga električnemu orodju.

Z nekovinskimi orodji morate redno čistiti odprtine za zračenje električnega orodja. Ventilator motorja potegne prah v ohišje. To lahko pri preveliki koncentraciji kovinskega prahu povzroči električno ogrožanje.

Pred zagonom preverite omrežni priključek in omrežni vtič na poškodbe.

Priporočamo: Električno orodje uporabljajte vedno preko zaščitnega stikala za okvarni tok (RCD) z dimenzioniranim okvarnim tokom 30 mA ali manj.

Vibracije rok

Podane vrednosti nivoja vibracij v teh navodilih so se izmerile v skladu s standardiziranim merilnim postopkom po EN 60745 in se lahko uporabljajo za primerjavo električnih orodij med seboj. Primeren je tudi za začasno oceno obremenjenosti z vibracijami.

Naveden nivo vibracij reprezentira glavne uporabe električnega orodja. Če pa električno orodje uporabljate še v druge namene, z odstopajočimi vstavnimi orodji ali pri nezadostnem vzdrževanju, lahko nivo vibracij odstopa. To lahko obremenjenosti z vibracijami med določenim obdobjem uporabe občutno poveča.

Za natančnejšo oceno obremenjenosti z vibracijami morate upoštevati tudi tisti čas, ko je naprava izklopljena in sicer teče, vendar dejansko ni v uporabi. To lahko obremenjenost z vibracijami preko celotnega obdobja dela občutno zmanjša.

Določite dodatne varnostne ukrepe za zaščito uporabnika pred vpljivi vibracij, npr. vzdrževanje električnega orodja in vstavnih orodij, segrevanje rok, organizacija delovnih postopkov.

Navodila za uporabo.

Stikalo za preklon smeri vrtenja pritisnite samo pri mirovanju motorja.

SCT5-40X/SCT5-40M/SCT6-25: Vijačne zveze morate izvesti z montiranim globinskim omejitlom.



SCT5-40M/SCT5-40UM: Magazin vijakov smete uporabljati samo v položaju „smer vrtenja desno“.

Nastavitev vrtilnega momenta (SCT5-40UX/SCT5-40UM) (glejte stran 5)

Tovarniška nastavitev ustreza območju za majhne do srednje velike vijake.

Pritezni moment je odvisen tudi od moči, s katero pritisnete električno orodje na vijak.

Vzdrževanje in servis.

  Pri ekstremnih pogojih uporabe se lahko prevodni prah, ki nastane pri obdelavi kovin, usede v notranjosti električnega orodja. Pri tem se lahko poškoduje zaščitna izolacija električnega orodja. Iz notranjosti električnega orodja pogosto izpihavajte prezračevalne zareze s suhim in neoljnatim tlačnim zrakom in predvključite tokovno zaščitno stikalo (FI).

Če je priključni vodnik električnega orodja poškodovan, ga morate nadomestiti s posebej pripravljenim priključnim vodnikom, ki ga dobite pri servisu FEIN.

Naslednje dele lahko po potrebi samostojno zamenjate: vstavno orodje, globinsko omejilo, zanka za roko, magazin

Jamstvo in garancija.

Jamstvo za izdelek velja v skladu z zakonskimi pravili v državi, kjer se je izdelek dal v promet. Poleg tega vam daje FEIN garancijo v skladu z izjavo proizvajalca FEIN.

V obsegu dobave električnega orodja se lahko nahaja tudi le del pribora, ki je opisan ali naslikan v tem navodilu za obratovanje.



Izjava o skladnosti.

Podjetje FEIN izjavlja pod izključno odgovornostjo, da ta izdelek ustreza navedenim zadevnim določilom, ki so opisana na zadnji strani tega navodila za obratovanje.





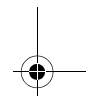
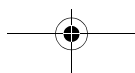
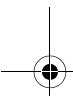
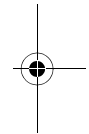
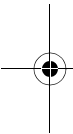







Varstvo okolja, odstranitev odpadkov.



Embalaže, odpadna električnega orodja in pribor morate reciklirati v skladu z varstvom okolja.



Originalno uputstvo za rad zavrtača.

Upotrebljeni simboli, skraćenice i pojmovi.

Simbol, znak	Objašnjenje
	Rotirajuće delove električnog alata ne dodirivati.
	Priložena dokumenta kao uputstvo za rad i opšta sigurnosna upozorenja neizostavno čitajte.
	Pre ovoga radnog zahvata izvucite mrežni utikač iz utičnice. Inače postoji opasnost od povreda usled nenamernog pokretanja električnog alata.
	Pri radu koristite zaštitu za oči.
	Obratite pažnju na uputstva u sledećem tekstu!
	Potvrđuje usaglašenost električnog alata sa smernicama Evropske Zajednice.
 OPOMENA	Ovo upozorenje pokazuje moguću opasnu situaciju, koja može uticati na najozbiljnije povrede ili smrt.
	Prikazane električne alate i druge elektrotehničke i električne proizvode sakupljajte odvojeno i odvozite na reciklažu koja odgovara zaštiti čovekove okoline.
	Proizvodi sa dvostrukom ili pojačanom izolacijom.
	Bez broja obrtaja
	Veliki broj obrtaja
	Smanjivanje obrtnog momenta
	Povećavanje obrtnog momenta

Znak	Jedinica internacionalna	Jedinica nacionalna	Objašnjenje
P_1	W	W	Primnjena snaga
P_2	W	W	Predana snaga
U	V	V	Odredjivanje napona
f	Hz	Hz	Frekvencija
n_0	/min	/min	Broj obrtaja na prazno
n_1	/min	/min	Broj obrtaja pod opterećenjem
$M...$	Nm	Nm	Obrtni momenat
	mm	mm	Prihvatač alata unutrašnji šestougao
	mm	mm	Presek zavrtnja
	kg	kg	Težina prema EPTA-Procedure 01/2003
L_{pA}	dB	dB	Nivo zvučnog pritiska
L_{wA}	dB	dB	Brzi nivo snage
L_{pCpeak}	dB	dB	Vršni nivo zvučnog pritiska
$K...$			Nesigurnost
a	m/s^2	m/s^2	Emisiona vrednost vibracija je prema EN 60745 (Zbir vektora tri pravca)
a_h	m/s^2	m/s^2	Emisiona vrednost vibracija (zavrtnji)
	m, s, kg, A, mm, V, W, Hz, N, °C, dB, min, m/s^2	m, s, kg, A, mm, V, W, Hz, N, °C, dB, min, m/s^2	Bazne i izvedene jedinice iz internacionalnog sistema jedinica SI .

Za Vašu sigurnost.

⚠️ OPOMENA Čitajte sva sigurnosna upozorenja i uputstva. Propusti kod održavanja sigurnosnih upozorenja i uputstava mogu prouzrokovati električni udar, požar i/ili teške povrede.

Čuvajte sva sigurnosna upozorenja i uputstva za budućnost.

 Ne upotrebljavajte ovaj električni alat, pre nego što temeljno ne pročitate i potpuno razumete ovo uputstvo za rad kao i priložena „Opšta sigurnosna upozorenja“ (broj spisa 3 41 30 054 06 1). Čuvajte navedeno dokumentaciju za kasniju upotrebu i predajte je kod nekog otudjenja ili davanja električnog alata. Pazite isto tako na važeće nacionalne propise o zaštiti na radu.

Odrđivanje električnog alata:

uvrtač sa ručnim vođenjem za uvrtanje i odvratanje zavrtnja, specijalno za upotrebu u suvoj gradnji sa zavrtnjima za brzu gradnju, sa alatima i priborom koje dozvoljava FEIN u okolini zaštićenoj o vremena.

Ovaj električni alat je namenjen i za upotrebu kod generatora naizmenične struje sa dovoljnom snagom, koja odgovara standardu ISO 8528, klasa konstrukcije G2. Ovaj standard se posebno ne preporučuje, ako takozvano linearno izobličenje prelazi 10 %. U slučaju sumnje informišite se preko generatora koji upotrebljavate.

Specijalna sigurnosna upozorenja.

Držite uredjaj za izolovane površine ručki, kada izvodite radove, kod kojih zavrtnjanje može sresti skrivene vodove struje ili sopstveni mrežni kabl. Kontakt zavrtnja sa vodom koji provodi napon može i metalne delove uredjaja staviti pod napon i uticati na električni udar.

Pazite na skrivene postavljene električne vodove, gasovode i vodovodne cevi. Konrolišite pre početka radno područje na primer sa nekim uredjajem za potragu metala.

Obezbedite radni komad. Radni komad koji drži neki zatezni uredjaj se sigurnije drži nego sa Vašom rukom.

Dobro i čvrsto držite električni alat. Mogu na kratko nastupiti veliki reakcioni momenti.

Ne obradjujte nikakav materijal koji sadrži azbest. Azbest važi kao izazivač raka.

Zabranjeno je zavrtnati tablice i znake na električni alat ili ih nitovati. Oštećena izolacija ne pruža neku zaštitu protiv električnog udara. Upotrebljavajte lepljive tablice.

Ne upotrebljavajte neki pribor koji nije specijalno proizveden od proizvođača električnog alata ili odobren. Siguran rad nije samo zbog toga, što neki pribor odgovara Vašem električnom alatu.

Čistite redovno otvore za provetranje električnog alata sa nemetalnim alatima. Motorna duvaljka vuče vazduh u kućište. Ovo može kod prekomernog sakupljanja metalne prašine prouzrokovati električnu opasnost.

Kontrolišite pre puštanja u rad da li su mrežni priključak i utikač oštećeni.

Preporuka: Radite sa električnim alatom uvek preko zaštitnog prekidača struje (RCD) sa izmerenom strujom kvara od 30 mA ili manjom.

Vibracije ruke i šake

Nivo vibracija naveden u ovim upozorenjima je izmeren prema jednom mernom postupku koji je standardizovan u EN 60745 i može se upotrebiti za poredjenje električnih alata jedan sa drugim. Pogodno je i za privremenu procenu opterećenja vibracijama. Navedeni nivo vibracija predstavlja glavne primene električnog alata. Ako se svakako električni alat upotrebljava za druge namene, sa upotrebljenim alatima koji odstupaju ili nedovoljnim održavanjem, može nivo vibracija odstupati. Ovo može opterećenje vibracijama značajno povećati preko celog radnog vremena. Za neku tačnu procenu opterećenja vibracijama trebalo bi uzeti u obzir i vreme, u kojem je uredjaj isključen, ili doduše radi, međutim nije stvarno u upotrebi. Ovo može značajno redukovati opterećenje vibracijama preko celog radnog vremena.

Utvrđite dodatne sigurnosne mere za zaštitu radnika pre delovanja vibracija kao na primer: Održavanje električnih alata i alata za upotrebu, održavajte ruke tople, organizacija radnog postupka.

Uputstva za rad.

Aktivirajte prekidač za smer okretanja samo u stanju mirovanja motora.

SCT5-40X/SCT5-40M/SCT6-25: Spajanje zavrtnja treba izvoditi sa montiranim dubinskim graničnikom.



SCT5-40M/SCT5-40UM: Magacin sa zavrtnjima sme da radi samo u položaju „Smer okretanja desni“.

Podešavanje obrtnog momenta (SCT5-40UX/SCT5-40UM) (pogledajte stranu 5)

Podešavanje u fabrici odgovara području za manje zavrtnje i do zavrtnja srednje veličine.

Zatezni momenat zavisi od sile, sa kojom se pritiska električni alat na zavrtnjanje.

Održavanje i servis.

  Kod ekstremnih radnih uslova pri radu sa metalima može se u unutrašnjosti električnog alata taložiti provodljiva prašina. Zaštitna izolacija se može oštetiti. Izduvavajte često unutrašnjost električnog alata kroz proreze za ventilaciju sa suvim i bez ulja komprimovanim vazduhom i uključite ispred jedan prekidač strujne zaštite od grešaka u struji.

Ako je oštećen priključni vod električnog alata, mora se zameniti sa specijalno pripremljenim priključnim vodom, koji se može dobiti preko FEIN servisa.

Sledeće delove možete pri potrebi sami zameniti:

upotrebljeni alati, dubinski graničnik, omča za ruku, magacin

Jemstvo i garancija.

Garancija na proizvod važi prema zakonskim regulativama u zemlji gde se pušta u rad. Pored toga daje FEIN garanciju prema FEIN garantnoj izjavi proizvođača. U obimu isporuke Vašeg električnog alata može biti čak samo jedan deo pribora koji je opisan u uputstvu za rad ili koji je prikazan na slikama.



Izjava o usaglašenosti.

Firma FEIN izjavljuje na vlastitu odgovornost, da ovaj proizvod odgovara važećim propisima koji su navedeni na poslednjoj stranici ovoga uputstva za rad.











Zaštita čovekove okoline, uklanjanje djubreta.



Pakovanja, sortirani električni alati i pribor odvozite nekoj reciklaži koja odgovara zaštiti čovekove okoline.



Originalne upute za rukovanje odvijačem.

Korišteni simboli, kratice i pojmovi.

Simbol, znak	Objašnjenje
	Ne dodirivati rotirajuće dijelove električnog alata.
	Neizostavno treba pročitati priložene dokumente, kao što su upute za rukovanje i opće napomene za sigurnost.
	Prije ove radne operacije mrežni utikač treba izvući iz mrežne utičnice. Inače postoji opasnost od ozljeda zbog nehotičnog pokretanja električnog alata.
	Kod rada treba nositi zaštitne naočale.
	Treba se pridržavati uputa u tekstu!
CE	Potvrđuje usklađenost električnog alata sa smjernicama Europske unije.
⚠ UPOZORENJE	Ove upute pokazuju moguće opasne situacije koje mogu dovesti do ozbiljnih ozljeda ili do smrtnog slučaja.
	Neuporabive električne alate i ostale elektrotehničke i električne proizvode treba odvojeno sakupiti i dovesti na ekološki prihvatljivo recikliranje.
	Proizvod sa dvostrukom ili ojačanom izolacijom
	Mali broj okretaja
	Veliki broj okretaja
	Smanjenje okretnog momenta
	Povećanje okretnog momenta

Znak	Međunarodna jedinica	Nacionalna jedinica	Objašnjenje
P_1	W	W	Primljena snaga
P_2	W	W	Predana snaga
U	V	V	Napon dimenzioniranja
f	Hz	Hz	Frekvencija
n_0	/min	/min	Broj okretaja pri praznom hodu
n_1	/min	/min	Broj okretaja pri opterećenju
$M...$	Nm	Nm	Okretni moment
	mm	mm	Unutarnji šesterokut stezača alata
	mm	mm	Promjer vijaka
	kg	kg	Težina prema EPTA postupku 01/2003
L_{pA}	dB	dB	Razina zvučnog tlaka
L_{wA}	dB	dB	Razina učinka buke
L_{pCpeak}	dB	dB	Razina max. zvučnog tlaka
$K...$			Nesigurnost
a	m/s^2	m/s^2	Vrijednost emisija vibracija prema EN 60745 (vektorski zbroj u tri smjera)
a_h	m/s^2	m/s^2	Vrijednost emisija vibracija (uvijanje vijaka)
	m, s, kg, A, mm, V, W, Hz, N, °C, dB, min, m/s^2	m, s, kg, A, mm, V, W, Hz, N, °C, dB, min, m/s^2	Osnovne i izvedene jedinice iz Međunarodnog sustava jedinica SI .

Za vašu sigurnost.

⚠ UPOZORENJE Pročitajte sve upute za sigurnost i upute za uporabu. Propusti kod poštivanja napomena za sigurnost i uputa mogu prouzročiti strujni udar, požar i/ili teške ozljede. Sve napomene za sigurnost i upute spremite za buduću uporabu.



Ovaj električni alat ne koristite prije nego što ste temeljito pročitali i razumjeli ove upute za rukovanje kao i priložene „Opće napomene za sigurnost“ (br. tiska. 3 41 30 054 06 1). Spomenutu dokumentaciju spremite za kasniju uporabu i predajte je novom vlasniku kod predaje ili prodaje električnog alata. Također, pridržavajte se važećih nacionalnih propisa zaštite pri radu.

Definicija električnog alata:

ručno vođeni odvijlač za uvijanje i odvijanje vijaka, posebno za primjenu u suhoj gradnji, sa brzim građevnim vijcima, sa radnim alatima i priborom odobrenim od FEIN, u okolini zaštićenoj od vremenskih nepogoda. Ovaj električni alat je izveden i za priključak na generatore izmjenične struje dovoljne snage, koji odgovaraju normi ISO 8528, klasa izvedbe G2. Ova norma neće odgovarati ako bi se premašio tzv. faktor distorzije 10 %. U slučaju sumnje informirajte se o generatoru koji koristite.

Posebne napomene za sigurnost.

Uređaj držite na izoliranim površinama zahvata pri izvođenju radova kod kojih bi vijak mogao oštetiti skrivene električne vodove ili vlastiti priključni kabel. Kontakt vijka sa električnim vodom pod naponom mogao bi i metalne dijelove uređaja staviti pod napon i dovesti do strujnog udara.

Pazite na skrivene električne kablove, plinske i vodovodne cijevi. Prije početka rada kontrolirajte radno područje, npr. sa uređajem za lociranje metala.

Osigurajte izradak. Izradak koji se drži sa steznom napravom sigurnije se drži nego sa rukom.

Električni alat držite čvrsto. Kratkotrajno se mogu pojaviti visoki momenti reakcije.

Ne obrađujte materijal koji sadrži azbest. Azbest se smatra kancerogenim.

Zabranjeno je natpise i znakove pričvršćivati na električni alat vijcima ili zakovicama. Oštećena izolacija ne pruža nikakvu zaštitu od strujnog udara. U tu svrhu koristite naljepnice.

Ne koristite pribor koji nije proizveo ili odobrio proizvođač električnog alata. Siguran rad se ne postiže samo ako pribor odgovara vašem električnom alatu.

Redovito čistite otvore za hlađenje električnog alata sa nemetalnim alatima. Ventilator motora uvlači prašinu u kućište. To kod prekomjernog nakupljanja metalne prašine može dovesti do električnog ugrožavanja.

Prije puštanja u rad električnog alata provjerite na oštećenja mrežni priključni kabel i mrežni utikač.

Savjet: sa električnim alatom radite uvijek preko zaštitne sklopke struje kvara (RCD) sa strujom kvara dimenzioniranom od 30 mA ili manjom.

Vibracije ruke i šake

Prag vibracija naveden u ovim uputama izmjeren je postupkom mjerenja propisanom u EN 60745 i može se primijeniti za međusobnu usporedbu električnih alata. Prikladan je i za privremenu procjenu opterećenja od vibracija.

Navedeni prag vibracija predstavlja glavne primjene električnog alata. Ako se ustvari električni alat koristi za druge primjene sa radnim alatima koji odstupaju od navedenih ili se nedovoljno održavaju, prag vibracija može odstupati. Na taj se način može osjetno povećati opterećenje od vibracija tijekom čitavog vremenskog perioda rada.

Za točnu procjenu opterećenja od vibracija trebaju se uzeti u obzir i vremena u kojima je uređaj isključen, ili doduše radi ali stvarno nije u primjeni. Na taj se način može osjetno smanjiti opterećenje od vibracija tijekom čitavog vremenskog perioda rada.

Prije djelovanja vibracija utvrdite dodatne mjere sigurnosti za zaštitu korisnika, kao npr.: održavanje električnog alata i radnih alata, kao i organiziranje radnih operacija.

Upute za rukovanje.

Preklupku smjera rotacije pritisnite samo u staju mirovanja elektromotora.

SCT5-40X/SCT5-40M/SCT6-25: Vijčani spojevi se izvode sa montiranim graničnikom dubine.

SCT5-40M/SCT5-40UM: Magazin za vijke smije raditi samo u položaju „smjera rotacije u desno“.

Namještanje okretnog momenta (SCT5-40UX/SCT5-40UM) (vidjeti stranicu 5)

Tvorničko namještanje odgovara području za manje do srednje velike vijke.

Moment pritezanja također je ovisan od sile kojom se električni alat pritišće na vijak.

Održavanje i servisiranje.



Kod ekstremnih uvjeta primjene, može se kod obrade metala u unutrašnjosti električnog alata nakupiti električno vodljiva prašina. To može negativno utjecati na zaštitnu izolaciju električnog alata. Često ispušite unutarnji prostor električnog alata kroz otvore za hlađenje suhim komprimiranim zrakom bez ulja i uključite zaštitnu sklopku struje kvara (FI).

Ako je priključni kabel električnog alata oštećen, mora se zamijeniti sa originalnim priključnim kabelom koji se može dobiti u FEIN servisu.

Sljedeće dijelove možete prema potrebi sami zamijeniti: radni alati, graničnik dubine, omča za ruku, magazin

Jamstvo.

Jamstvo za proizvod vrijedi prema zakonskim propisima u zemlji korisnika električnog alata. Tvrtka FEIN daje jamstvo prema FEIN izjavi proizvođača o jamstvu.

U opsegu isporuke vašeg električnog alata može biti sadržan i samo jedan dio pribora opisanog ili prikazanog u ovim uputama za rukovanje.



Izjava o usklađenosti.

Tvrtka FEIN izjavljuje uz punu odgovornost da ovaj proizvod prikazan na zadnjoj stranici ovih uputa za rukovanje odgovara navedenim važećim propisima.





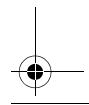
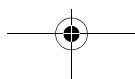
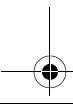
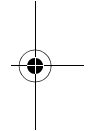
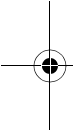







Zaštita okoliša, zbrinjavanje u otpad.



Ambalažu, neuporabive električne alate i pribor treba dovesti na ekološki prihvatljivo recikliranje.



Оригинал инструкции по эксплуатации шуруповерта.

Использованные условные обозначения, сокращения и понятия.

Символическое изображение, условный знак	Пояснение
	Не касайтесь вращающихся частей.
	Обязательно прочтите прилагаемые документы, такие как руководство по эксплуатации и общие инструкции по безопасности.
	Перед этим рабочим процессом вынуть вилку из штепсельной розетки сети. В противном случае возможно травмирование при непреднамеренном включении электроинструмента.
	При работе использовать средства защиты глаз.
	Соблюдайте приведенные рядом указания!
	Подтверждает соответствие электроинструмента директивам Европейского Сообщества.
	Это указание предупреждает о возможной опасной ситуации, которая может привести к серьезным травмам или смерти.
	Отработавшие свой ресурс электрические изделия следует собирать и отдельно сдавать на экологически чистую переработку.
	Изделие с двойной или усиленной изоляцией
	Малое число оборотов
	Большое число оборотов
	Уменьшение числа оборотов
	Увеличение числа оборотов

Условный знак	Единица измерения, международное обозначение	Единица измерения, русское обозначение	Пояснение
P_1	W	Вт	Потребляемая мощность
P_2	W	Вт	Отдаваемая мощность
U	V	В	Расчетное напряжение
f	Hz	Гц	Частота
n_0	/min	/мин	Число оборотов холостого хода
n_1	/min	/мин	Число оборотов под нагрузкой
$M...$	Nm	Нм	Крутящий момент
	mm	мм	Шестигранный патрон
	mm	мм	Диаметр шурупа
	kg	кг	Вес согласно EPTA-Procedure 01/2003
L_{pA}	dB	дБ	Уровень звукового давления
L_{wA}	dB	дБ	Уровень звуковой мощности
L_{pCpeak}	dB	дБ	Макс. уровень звукового давления
$K...$			Недоверность
a	m/s^2	m/c^2	Вибрация в соответствии с EN 60745 (векторная сумма трех направлений)
a_h	m/s^2	m/c^2	Вибрация (завинчивание/отвинчивание)
	m, s, kg, A, mm, V, W, Hz, N, °C, dB, min, m/s^2	м, с, кг, А, мм, В, Вт, Гц, Н, °С, дБ, мин., $м/с^2$	Основные и производные единицы измерения Международной системы единиц СИ.

Для Вашей безопасности.

⚠ ОСТОРОЖНО Прочтите все указания и инструкции по технике

безопасности. Упущения, допущенные при соблюдении указаний и инструкций по технике безопасности, могут стать причиной электрического поражения, пожара и тяжелых травм.

Сохраняйте эти инструкции и указания для будущего использования.

 Не применяйте настоящий электроинструмент, предварительно не изучив основательно и полностью не усвоив это руководство по эксплуатации, а также приложенные «Общие указания по технике безопасности» (номер публикации 3 41 30 054 06 1). Сохраняйте названные документы для дальнейшего использования и приложите их к электроинструменту при его передаче другому лицу или при его продаже.

Учитывайте также соответствующие национальные правила по охране труда.

Назначение электроинструмента:

ручной шуруповерт для завинчивания и отвинчивания шурупов, особенно для завинчивания/отвинчивания саморезов в гипсокартонных плитах, для использования в закрытых помещениях с допущенными фирмой FEIN рабочими инструментами и принадлежностями.

Этот электроинструмент пригоден для эксплуатации от генераторов переменного тока с достаточной мощностью, которые отвечают норме ISO 8528, класс изготовления G2. Эта норма, в частности, не выполняется, если так называемый коэффициент гармоник превышает 10 %. В случае сомнения ознакомьтесь с информацией по используемому генератору.

Специальные указания по технике безопасности.

При выполнении работ, при которых шуруп может задеть скрытую электропроводку или собственный сетевой кабель, держите электроинструмент за изолированные ручки. Контакт шурупа с находящейся под напряжением проводкой может заряжать металлические части электроинструмента и приводить к удару электрическим током.

Следите за скрытой электрической проводкой, газопроводом и водопроводом. До начала работы проверьте рабочий участок, например, металлоискателем.

Закрепляйте обрабатываемую деталь. Закрепленная в зажимном устройстве деталь удерживается надежнее, чем в Вашей руке.

Крепко держите электроинструмент в руках. Кратковременно могут возникнуть высокие моменты реакции.

Не обрабатывайте материалы с содержанием асбеста. Асбест является возбудителем рака.

Запрещается закреплять на электроинструменте таблички и обозначения с помощью винтов и заклепок. Поврежденная изоляция не защищает от поражения электрическим током. Применять приклеиваемые таблички.

Не применяйте принадлежности, которые не были специально сконструированы изготовителем электроинструмента, или, на применение которых нет разрешения изготовителя. Безопасная эксплуатация не обеспечивается только тем, что принадлежности подходят к Вашему электроинструменту.

Регулярно очищайте вентиляционные отверстия электроинструмента неметаллическим инструментом. Вентилятор двигателя затягивает пыль в корпус. Чрезмерное скопление металлической пыли может стать причиной поражения электрическим током.

Перед включением инструмента проверьте шнур присоединения сети и вилку на повреждения.

Рекомендация: При работе всегда подключайте электроинструмент через автомат защитного отключения (RCD) с номинальным током срабатывания 30 мА или менее.

Вибрация, действующая на кисть-руку

Указанный в этих инструкциях уровень вибрации определен в соответствии с методикой измерений, предписанной EN 60745, и может использоваться для сравнения электроинструментов. Он пригоден также для предварительной оценки вибрационной нагрузки.

Уровень вибрации указан для основных областей применения электроинструмента. Он может отличаться при использовании электроинструмента для других применений, использовании иных рабочих инструментов или недостаточном техобслуживании. Следствием может явиться значительное увеличение вибрационной нагрузки в течение всей продолжительности работы.

Для точной оценки вибрационной нагрузки нужно учитывать также и время, когда инструмент выключен или, хоть и включен, но не находится в работе. Это может снизить среднюю вибрационную нагрузку в течение всей продолжительности работы.

Предусмотрите дополнительные меры предосторожности для защиты пользователя от воздействия вибрации, как напр.: техобслуживание электроинструмента и рабочих инструментов, теплые руки, организация труда.

Указания по пользованию.

Приводите в действие переключатель направления вращения только при остановленном двигателе.

SCT5-40X/SCT5-40M/SCT6-25: При завинчивании должен быть монтирован ограничитель глубины.

SCT5-40M/SCT5-40UM: Магазином для шурупов можно пользоваться только при «правом направлении вращения».

Настройка крутящего момента (SCT5-40UX/SCT5-40UM) (см. стр. 5)

Заводская настройка рассчитана на небольшие и средние шурупы.

Крутящий момент зависит также и от силы, с которой электроинструмент прижимается к шурупу.

Техобслуживание и сервисная служба.



При работе в экстремальных условиях при обработке металлов внутри

электроинструмента может откладываться токопроводящая пыль. Это может иметь негативное воздействие на защитную изоляцию электроинструмента. Регулярно продувайте внутреннюю полость электроинструмента через вентиляционные щели сухим и свободным от масла сжатым воздухом и подключайте электроинструмент через устройство защитного отключения (УЗО).

Поврежденный кабель питания электроинструмента должен быть заменен специально изготовленным кабелем, который можно получить через сервисную службу FEIN.

При необходимости Вы можете самостоятельно заменить следующие части:

рабочие инструменты, ограничитель глубины, петлю для руки, магазин

Обязательная гарантия и дополнительная гарантия изготовителя.

Обязательная гарантия на изделие предоставляется в соответствии с законоположениями в стране пользователя. Сверх этого, FEIN предоставляет дополнительную гарантию в соответствии с гарантийным обязательством изготовителя FEIN. Комплект поставки Вашего электроинструмента может не включать весь набор описанных или изображенных в этом руководстве по эксплуатации принадлежностей.

Декларация соответствия.













С исключительной ответственностью фирма FEIN заявляет, что настоящее изделие соответствует нормативным документам, приведенным на последней странице настоящего руководства по эксплуатации.



Охрана окружающей среды, утилизация.

Упаковку, пришедшие в негодность электроинструменты и принадлежности следует собирать для экологически чистой.

Оригінальна інструкція з експлуатації шурупверта.

Використані символи, скорочення та поняття.

Символ, позначка	Пояснення
	Не торкайтеся до деталей електроінструменту, що обертаються.
	Обов'язково прочитайте додані документи, напр., інструкцію з експлуатації та загальні вказівки з техніки безпеки.
	Перед виконанням цієї робочої операції витягніть штепсель з розетки. Інакше виникне небезпека поранення внаслідок ненавмисного запуску електроінструменту.
	Під час роботи одягайте захисні окуляри.
	Дотримуйтеся вказівок, що зазначені поруч!
CE	Підтвердження відповідності електроінструменту положенням директив Європейського Співтовариства.
 ПОПЕРЕДЖЕННЯ	Ця вказівка повідомляє про можливість виникнення небезпечної ситуації, яка може привести до серйозних травм або смерті.
	Відпрацьовані електроінструменти та інші електротехнічні і електронні вироби повинні здаватися окремо і утилізуватися екологічно чистим способом.
	Виріб з подвійною або посиленою ізоляцією
	Мала кількість обертів
	Велика кількість обертів
	Зменшення кількості обертів
	Збільшення кількості обертів

Позначка	Міжнародна одиниця	Національна одиниця	Пояснення
P_1	W	Вт	Споживча потужність
P_2	W	Вт	Корисна потужність
U	V	В	Розрахункова напруга
f	Hz	Гц	Частота
n_0	/min	/хвил.	Кількість обертів холостого ходу
n_1	/min	/хвил.	Кількість обертів під навантаженням
$M...$	Nm	Нм	Обертальний момент
	mm	мм	Шестигранний патрон
	mm	мм	Діаметр шурупа
	kg	кг	Вага відповідно до EPTA-Procedure 01/2003
L_{pA}	dB	дБ	Рівень звукового тиску
L_{wA}	dB	дБ	Рівень звукової потужності
L_{pCpeak}	dB	дБ	Піковий рівень звукового тиску
$K...$			Похибка
a	m/s^2	m/c^2	Вібрація у відповідності до EN 60745 (сума векторів трьох напрямків)
a_h	m/s^2	m/c^2	Вібрація (закручування/відкручування)
	m, s, kg, A, mm, V, W, Hz, N, °C, dB, min, m/s^2	м, с, кг, А, мм, В, Вт, Гц, Н, °С, дБ, хвил., $м/с^2$	Основні та похідні одиниці Міжнародної системи одиниць SI.

Для Вашої безпеки.

⚠ ПОПЕРЕДЖЕННЯ Прочитайте всі правила з техніки безпеки і вказівки.

Невиконання правил з техніки безпеки і вказівок може призводити до удару електричним струмом, пожежі та/або важких травм.

Зберігайте всі правила з техніки безпеки і вказівки на майбутнє.

 Не застосовуйте цей електроінструмент, не прочитавши уважно та не зрозумівши дану інструкцію з експлуатації та додані «Загальні вказівки з техніки безпеки» (номер документа 3 41 30 054 06 1). Зберігайте названі документи для подальшого використання та додавайте їх до електроінструменту при його передачі в користування або при продажу.

Зважайте також на чинні національні приписи з охорони праці.

Призначення електроінструменту:

ручний шуруповерт для закручування та відкручування шурупів, особливо для закручування/відкручування саморізів в гіпсокартонних плитах, для роботи в закритих приміщеннях з допущеннями фірмою FEIN робочими інструментами та приладдям.

Цей електроприлад придатний для експлуатації від генераторів змінного струму із достатньою потужністю, що відповідають нормі ISO 8528, клас виконання G2. Ця норма не виконується, зокрема, якщо так званий коефіцієнт гармонік перевищує 10 %. У разі сумнівів поцікавтеся інформацією про генератор, який Ви застосовуєте.

Специфічні вказівки з техніки безпеки.

При роботах, коли гвинт може зачепити заховану електропроводку або власний шнур живлення, тримайте електроінструмент за ізольовані рукоятки. Зачеплення гвинтом проводки, що знаходиться під напругою, може заряджувати також і металеві частини електроінструмента та призводити до удару електричним струмом.

Звертайте увагу на приховану електропроводку, газопроводи та водопроводи. Перед початком роботи перевірте зону роботи, напр., за допомогою металолукача.

Фіксуйте оброблювану деталь. Закріплена в затиску пристрої деталь утримується надійніше, ніж у Вашій руці.

Добре тримайте електроінструмент. Можливі короткі, але сильні реакційні моменти.

Не обробляйте матеріали, що містять азбест. Азбест вважається канцерогенним.

Забороняється закріплювати на електроінструменті таблички та позначки за допомогою гвинтів або заклепок. Пошкоджена ізоляція не захищає від ураження електричним струмом. Таблички треба приклеювати.

Не використовуйте приладдя, яке не було сконструйоване виробником електроінструменту саме для даного електроінструменту або на застосування якого немає дозволу виробника. Сама лише можливість закріплення приладдя на Вашому електроінструменті не є гарантією його безпечної експлуатації.

Регулярно очищайте вентиляційні щілини електроінструменту неметалевими інструментами. Вентилятор двигуна затьмає пил в корпус. Сильне накопичення металевого пилю може призвести до електричної небезпеки.

Перед увімкненням інструменту перевірте шнур живлення та штепсель на предмет пошкоджень.

Рекомендація: Завжди підключайте електроприлад до пристрою захисного вимкнення із номінальним струмом спрацювання 30 мА або менше.

Вібрація руки

Зазначений в цих вказівках рівень вібрації вимірювався за процедурою, визначеною в EN 60745; нею можна користуватися для порівняння приладів. Цією цифрою можна користуватися також і для попередньої оцінки вібраційного навантаження.

Зазначений рівень вібрації стосується головних робіт, на які розрахований електроінструмент. Однак при застосуванні електроінструменту для інших робіт, роботі з іншими робочими інструментами або при недостатньому технічному обслуговуванні рівень вібрації може бути іншим. Це може значно збільшити вібраційне навантаження протягом всього часу роботи.

Для точної оцінки вібраційного навантаження треба урахувати також і інтервали, коли прилад вимкнений або коли він хоч і увімкнений, але не використовується. Це може значно зменшити вібраційне навантаження протягом всього часу роботи.

Визначте додаткові заходи безпеки для захисту від вібрації працюючого з інструментом, як напр.: технічне обслуговування електроінструменту і робочих інструментів, тримання рук у теплі, організація робочих процесів.

Вказівки з експлуатації.

Приводьте в дію перемикач напрямку обертання лише при зупиненому двигуні.

SCT5-40X/SCT5-40M/SCT6-25: При закручуванні шурупів має бути монтований обмежувач глибини.
SCT5-40M/SCT5-40UM: Застосовуйте магазин для шурупів лише при «правому напрямку обертання».

Регулювання обертального моменту (SCT5-40UX/SCT5-40UM) (див. стор. 5)

Заводські настройки розраховані на шурупи невеликого та середнього розміру.

Момент затягування залежить також і від сили, з якою електроприлад притискується до шурупа.

Ремонт та сервісні послуги.



В екстремальних умовах застосування для обробки металів усередині електроінструменту може осідати

електропровідний пил. Захисна ізоляція електроінструменту може пошкодитися.

Продувайте часто внутрішні частини інструменту через вентиляційні щілини сухим та нежирним стисненим повітрям та під'єднуйте пристрій захисного вимкнення.

У разі пошкодження мережного шнура електроінструменту його треба міняти на спеціальний шнур, який можна придбати в сервісній майстерні FEIN.

За необхідністю Ви можете самостійно замінити наступні деталі:

робочі інструменти, обмежувач глибини, петлю для руки, магазин.

Гарантія.

Гарантія на виріб надається відповідно до законодавчих правил країни збуту. Крім цього, фірма FEIN надає заводську гарантію відповідно до гарантійного талона виробника.

Можливо, що в обсяг поставки Вашого електроінструменту входить не все описане або зображене в даній інструкції з експлуатації приладдя.

Заява про відповідність.













Фірма FEIN заявляє під свою особисту відповідальність, що цей виріб відповідає чинним приписам, викладеним на останній сторінці цієї інструкції з експлуатації.



Захист навколишнього середовища, утилізація.

Упаковку, відпрацьовані електроінструменти та приладдя потрібно утилізувати екологічно чистим способом.

Оригинално ръководство за експлоатация на винтоверт.

Използвани символи, съкращения и термини.

Символ, означение	Пояснение
	Не допирайте въртящите се детайли на електроинструмента.
	Непременно прочетете всички включени в окомплектовката на електроинструмента документи, като ръководство за експлоатация и общи указания за безопасна работа.
	Преди да извършите тази стъпка извадете щепсела от контакта. В противен случай съществува опасност от нараняване при неволно включване на електроинструмента.
	Работете с предпазни очила.
	Спазвайте стриктно указанията в съседния текст!
	Удостоверява съответствието на електроинструмента на директиви на Европейския съюз.
	Този знак указва възможна опасна ситуация, която може да предизвика тежки травми или смърт.
	Амортизирани електроинструменти и други електронни и електрически продукти трябва да бъдат събирани отделно от битовите отпадъци и да бъдат предавани за вторична преработка на съдържащите се в тях суровини.
	Продукт с двойна или усилена изолация
	Ниска скорост на въртене
	Висока скорост на въртене
	Намаляване на въртящия момент
	Увеличаване на въртящия момент

Символ	Международно означение	Национално означение	Пояснение
P_1	W	W	Консумирана мощност
P_2	W	W	Полезна мощност
U	V	V	Номинално напрежение
f	Hz	Hz	Честота
n_0	/min	/min	Скорост на въртене на празен ход
n_1	/min	/min	Скорост на въртене под натоварване
$M...$	Nm	Nm	Въртящ момент
	mm	mm	Гнездо за работни инструменти вътрешен шестостен
	mm	mm	Диаметър на винт
	kg	kg	Маса съгласно EPTA-Procedure 01/2003
L_{pA}	dB	dB	Равнище на звуковото налягане
L_{wA}	dB	dB	Равнище на мощността на звука
L_{pCpeak}	dB	dB	Пиково равнище на звуковото налягане
$K...$			Неопределеност
a	m/s^2	m/s^2	Генерирани вибрации съгласно EN 60745 (векторна сума по трите направления)
a_h	m/s^2	m/s^2	Генерирани вибрации (завиване/развиване)
	m, s, kg, A, mm, V, W, Hz, N, °C, dB, min, m/s^2	m, s, kg, A, mm, V, W, Hz, N, °C, dB, min, m/s^2	Основни и производни единици от Международната система за мерни единици SI .

За Вашата сигурност.

⚠ ВНИМАНИЕ Прочетете всички указания за безопасна работа и за работа с електроинструмента. Пропуски при спазването на указанията за безопасна работа и за работа с електроинструмента могат да предизвикат токов удар, пожар и/или тежки травми. **Съхранявайте всички указания за безопасна работа и за работа с електроинструмента за ползване в бъдеще.**

 Не използвайте този електроинструмент, преди внимателно да прочетете и напълно да разберете това ръководство за експлоатация, както и приложените «Общи указания за безопасна работа» (Номер на публикация 3 41 30 054 06 1). Съхранявайте посочените материали за ползване по-късно и при продажба на електроинструмента или когато го давате за ползване от други лица ги предавайте заедно с него.

Съблюдавайте също валидните национални разпоредби по охрана на труда.

Предназначение на електроинструмента:

ръчен винтоверт за завиване и развиване на винтове, специално предназначен за използване при сухо строителство с рапидни винтове, с допуснати от FEIN работни инструменти и допълнителни приспособления и в закрити помещения.

Този електроинструмент е проектиран също и да бъде захранван от генератори на променлив ток с достатъчна мощност, които съответстват на стандарта ISO 8528, клас на изпълнение G2. Един от съществените признаци за непокриване на изискванията на този стандарт е превишаване на т.нар. клир-фактор 10 %. В случай на съмнение потърсете подробна информация за използвания от Вас генератор.

Специални указания за безопасна работа.

Когато изпълнявате дейности, при които съществува опасност винтът да попадне на скрити проводници под напрежение или да засегне захранващия кабел, допирайте електроинструмента само до изолираните повърхности на ръкохватките. При контакт на винта с проводник под напрежение то може да се предаде по металните части на електроинструмента и това да предизвика токов удар.

Внимавайте за скрити под повърхността електрически проводници, газопроводни и водопроводни тръби.

Преди да започнете работа проверявайте работната зона, напр. с металотърсач.

Осигурявайте добре обработвания детайл. Детайл, захванат с подходящо приспособление, се държи по-сигурно и безопасно, отколкото, ако го държите с ръка.

Дръжте електроинструмента здраво. Съществува опасност от внезапното възникване на силни краткотрайни реакционни моменти.

Не обработвайте съдържащ азбест материал. Азбестът се счита за канцерогенен.

Забранява се захващането към корпуса на електроинструмента на табелки или знаци с винтове или нитове. Повредена изолация не осигурява защита от токов удар. Използвайте самозалепващи се табелки.

Не използвайте допълнителни приспособления, които не са изрично проектирани или допуснати за употреба от производителя на електроинструмента. Фактът, че дадено приспособление може да бъде монтирано към електроинструмента, не означава, че ползването му е безопасно.

Редовно почиствайте вентилационните отвори на електроинструмента с неметални инструменти.

Турбинката на електродвигателя засмуква прах в корпуса. При прекомерна запрашеност с метален прах това може да увреди електроизолацията на електроинструмента.

Преди работа проверявайте дали захранващият кабел и щепселът са изрядни.

Препоръка: винаги включвайте електроинструмента през предпазен дефектнотоков прекъсвач (RCD) с праг на задействане 30 mA или по-малък.

Предавани на ръцете вибрации

Посоченото в това ръководство за експлоатация равнище на вибрациите е определено съгласно процедура, посочена в стандарта EN 60745, и може да бъде използвана за сравняване на различни електроинструменти. То е подходящо също и за груба предварителна оценка на натоварването от вибрации.

Посоченото равнище на вибрациите е представително за най-често срещаните приложения на електроинструмента. Ако обаче електроинструментът се използва при други работни условия и за други приложения, с различни работни инструменти или ако не бъде поддържан в изрядно състояние, равнището на вибрациите може да се отличава съществено от посоченото. Това би могло значително да увеличи натоварването от вибрации за целия производствен цикъл.

За точната преценка на натоварването от вибрации трябва да се отчитат и интервалите от време, през които електроинструментът е изключен или работи, но не се използва. Това може значително да намали натоварването от вибрации за целия производствен цикъл.

Взимайте допълнителни мерки за предпазване на работещия с електроинструмента от влиянието на вибрациите, напр.: поддържане на електроинструмента и работните инструменти в изрядно състояние, подгриване и поддържане на ръцете топли, подходяща организация на последователността на работните цикли.

Указания за ползване.

Задействайте превключвателя за посоката на въртене само когато електродвигателят е спрял.

SCT5-40X/SCT5-40M/SCT6-25: Завиването трябва да се извършва с дълбочинен ограничител.

SCT5-40M/SCT5-40UM: Магазинът за винтове може да се използва само когато превключвателят за посоката на въртене е в позиция «въртене надясно».

Регулиране на въртящия момент (SCT5-40UX/SCT5-40UM) (вижте страница 5)

Настройката в завода-производител съответства на диапазона за малки до средно големи винтове. Въртящият момент на затягане зависи също и от силата, с която електроинструментът се притиска към винта.

Поддържане и сервиз.

При екстремни работни условия при обработване на метали по вътрешността на електроинструмента може да се отложи голямо количество токопроводещ прах. Това може да наруши защитната електроизолация на електроинструмента. Редовно продухвайте вътрешността на корпуса през вентилационните отвори със сух и обезмаслен въздух под налягане и включвайте електроинструмента през дефектнотоков прекъсвач за утечни токове (FI). Ако захранващият кабел на електроинструмента се повреди, трябва да бъде заменен с предназначен за този електроинструмент захранващ кабел, който може да бъде получен от сервиз за електроинструменти на FEIN.

При необходимост можете сами да замените следните елементи:

работни инструменти, дълбочинен ограничител, каишка за ръка, магазин

Гаранция и гаранционно обслужване.

Гаранционното обслужване на електроинструмента е съгласно законовите разпоредби в страната-вносител. Освен това фирма FEIN осигурява гаранционно обслужване съгласно Гаранционната декларация на производителя на FEIN.

В окомплектовката на Вашия електроинструмент може да са включени само част от описаните в това ръководство и изобразени на фигурите допълнителни приспособления.

Декларация за съответствие.













Фирма FEIN гарантира с пълна отговорност, че този продукт съответства на валидните нормативни документи, посочени на последната страница на това ръководство за експлоатация.



Опазване на околната среда, бракуване.

Опаковките, излезлите от употреба електроинструменти и допълнителни приспособления трябва да се предават за оползотворяване на съдържащите се в тях суровини.

Algpärane kasutusjuhend: kruvikeeraja.

Kasutatud sümbolid, lühendid ja mõisted.

Sümbol, tähis	Selgitus
	Ärge puudutage elektrilise tööriista pöörlevaid osi.
	Lugege tingimata läbi seadmele lisatud kasutusjuhend ja üldised ohutusnõuded.
	Enne seda tööoperatsiooni tõmmake toitepistik pistikupesast välja. Vastasel korral võib elektriline tööriist soovimatult käivituda ja kasutajat vigastada.
	Töötades kandke kaitseprille.
	Järgige kõrvaltoodud tekstis sisalduvaid juhiseid!
	Kinnitab elektrilise tööriista vastavust Euroopa Liidu direktiividele.
	Märkus viitab võimalikule ohuolukorrale, mis võib kaasa tuua tõsised vigastused või surma.
	Kasutusressursi ammendanud elektrilised tööriistad ja teised elektrotehnilised ja elektrilised seadmed tuleb sorteeritult kokku koguda ja keskkonnahoidlikult ringlusse võtta.
	Topelt- või tugevdatud isolatsiooniga toode
	Madalad pöörded
	Kõrged pöörded
	Pöördemomendi vähendamine
	Pöördemomendi suurendamine

Tähis	Rahvusvaheline ühik	Riiklik ühik	Selgitus
P_1	W	W	Sisendvõimsus
P_2	W	W	Väljundvõimsus
U	V	V	Nimipinge
f	Hz	Hz	Sagedus
n_0	/min	/min	Tühikäigupöörded
n_1	/min	/min	Pöörete arv koormusel
$M...$	Nm	Nm	Pöördemoment
	mm	mm	Tarvikukinnitus: sisekuuskant
	mm	mm	Kruvi läbimõõt
	kg	kg	Kaal EPTA-Procedure 01/2003 järgi
L_{pA}	dB	dB	Helirõhu tase
L_{wA}	dB	dB	Helivõimsuse tase
L_{pCpeak}	dB	dB	Helirõhu maksimaalne tase
$K...$			Mõõtemääramatus
a	m/s^2	m/s^2	Vibratsioonitase EN 60745 järgi (kolme suuna vektorsumma)
a_h	m/s^2	m/s^2	Vibratsioonitase (kruvikeeramine)
	m, s, kg, A, mm, V, W, Hz, N, °C, dB, min, m/s^2	m, s, kg, A, mm, V, W, Hz, N, °C, dB, min, m/s^2	Rahvusvahelise mõõtühikute süsteemi SI põhiühikud ja tuletatud ühikud.

Tööohutus.

TÄHELEPANU Lugege läbi kõik ohutusnõuded ja juhised. Ohutusnõuete ja juhiste eiramine võib tuua kaasa elektrilöögi, tulekahju ja/või rasked vigastused.

Hoidke kõik ohutusnõuded ja juhised edaspidiseks kasutamiseks alles.

Enne elektrilise tööriista kasutuselevõttu lugege põhjalikult läbi kasutusjuhend ja juurdekuuluvad üldised ohutusnõuded (dokumendi nr 3 41 30 054 06 1). Hoidke kõik juhised edaspidiseks kasutamiseks alles ja elektrilise tööriista edastamisel kolmandatele isikutele pange kaasa ka nimetatud dokumendid.

Pidage kinni ka asjaomastest siseriiklikest töökaitsenõuetest.

Elektrilise tööriista otstarve: käsitsi juhitud kruvikeeraja kruvide sisse- ja väljakeeramiseks, sobib eeskätt sisetingimustes kiirkinnituskruvide keeramiseks kergmaterjalidesse, nõutav FEIN heakskiidetud tarvikute ja lisavarustuse kasutamine.

Elektrilist tööriista saab ühendada ka piisava võimsusega vahelduvvoolugeneraatoriga, mis vastab standardile ISO 8528, klassile G2. Standardiga vastavus puudub eeskätt siis, kui nn moonutustegur ületab 10 %. Vajaduse korral hankige kasutatud generaatori kohta teavet.

Ohutusalased erinõuded. Kui teostate töid, mille puhul võib kruvi tabada varjatud elektrijuhtmeid või seadme enda toitejuhet, hoidke seadet ainult isoleeritud käepidemest. Kruvi kokkupuude pingele all oleva elektrijuhtmega võib pingestada seadme metallosad ja põhjustada elektrilöögi.

Pöörake tähelepanu varjatult paiknevatele elektrijuhtmetele, gaasi- ja veetorudele. Enne töö algust kontrollige tööpiirkond üle nt metalliotsijaga.

Kinnitage töödeldav toorik. Kinnitusvahendite abil kinnitatud toorik püsib paremini paigal kui käega hoides.

Hoidke elektrilist tööriista kindlalt käes. Lühiajaliselt võib tekkida suuri reaktsioonimomente.

Asbesti sisaldava materjali töötlemine on keelatud. Asbest võib tekitada vähki.

Elektrilisele tööriistale ei tohi kruvide või neetidega kinnitada silte ja märgiseid. Kahjustatud isolatsioon ei taga kaitsset elektrilöögi eest. Kasutage kleebiseid.

Ärge kasutage teiste tootjate tarvikuid, mida elektrilise tööriista tootja ei ole heaks kiitnud. Asjaolu, et tarvikut saab tööriista külge kinnitada, ei taga veel tööriista ohutut tööd.

Puhastage seadme ventilatsiooniasiad regulaarselt mittemetalliliste tööriistadega. Mootori ventilaator tõmbab tolmu korpusesse. Metallitolmu liigne kogunemine võib olla ohtlik.

Enne tööriista tööerakendamist kontrollige toitejuhet ja toitepistikut kahjustuste suhtes.

Soovitus: Kasutage elektrilist tööriista alati koos rikkevoolukaitselülitiga (RCD), mille rakendusvool on 30 mA või väiksem.

Käe-randme-vibratsioon

Käesolevas juhendis toodud vibratsioon on mõõdetud standardi EN 60745 kohase mõõtemetodi järgi ja seda

saab kasutada elektriliste tööriistade omavaheliseks võrdlemiseks. See sobib ka vibratsiooni esialgseks hindamiseks.

Toodud vibratsioonitase kehtib tööriista kasutamisel ettenähtud otstarbel. Kui aga elektrilist tööriista kasutatakse muudeks töödeks, rakendatakse teisi tarvikuid või kui tööriista hooldus pole piisav, võib vibratsioonitase kõikuda. See võib vibratsiooni töö koguperioodi jooksul tunduvalt suurendada.

Vibratsiooni täpseks hindamiseks tuleks arvesse võtta ka aega, mil seade oli välja lülitatud või küll sisse lülitatud, kuid tegelikult tööle rakendamata. See võib vibratsiooni töö koguperioodi jooksul tunduvalt vähendada. Kasutaja kaitsmiseks vibratsiooni eest võtke tarvitusele täiendavad ohutusabinõud, näiteks: hooldage tööriista ja tarvikuid piisavalt, hoidke käed soojas, tagage sujuv töökorraldus.

Tööjuhised.

Reverslülitit käsitsege ainult siis, kui mootor ei tööta.

SCT5-40X/SCT5-40M/SCT6-25: Kruvide keeramisel peab olema seadme külge kinnitatud sügavuspiirik.

SCT5-40M/SCT5-40UM: Kruvimagasiini võib kasutada üksnes siis, kui välja on reguleeritud „parem käik“.

Pöördemomendi seadistamine (SCT5-40UX/SCT5-40UM) (vt lk 5)

Vaikimisi on seadistatud väikestele kuni keskmise suurusega kruvidele sobiv pöördemoment.

Pöördemoment sõltub ka jõust, millega seade vastu kruvi surutakse.

Korrashoid ja hooldus.

 Äärmuslike töötingimuste korral võib metallide töötlemisel koguneda seadmesse elektrijuhtivat tolmu. Seadme

kaitsesisolatsioon võib kahjustuda. Ventilatsiooniasjade kaudu puhastage elektrilise tööriista sisemust sageli kuiva ja õlivaba suruõhuga ning kasutage rikkevoolukaitselülitit (FI).

Kui elektrilise tööriista toitejuhe on vigastatud, tuleb see asendada FEIN esinduses saada oleva toitejuhtmega.

Vajaduse korral võite ise välja vahetada järgmisi detaile: otsakud, sügavuspiirik, randmerihm, magasin

Garantii.

Tootele antakse garantii vastavalt maaletooja riigis kehtivatele nõuetele. Lisaks sellele annab FEIN garantii vastavalt FEIN tootjavastutuse deklaratsioonile.

Elektrilise tööriista tarnekomplekt ei pruugi sisaldada kõiki käesolevas kasutusjuhendis kirjeldatud või kujutatud tarvikuid.

Vastavusdeklaratsioon.













Firma FEIN kinnitab ainuvastutusel, et käesolev toode vastab kasutusjuhendi viimasel leheküljel toodud asjaomastele nõuetele.



Keskonnakaitse, utiliseerimine.

Pakendid, kasutusressursi ammendanud elektrilised tööriistad ja tarvikud tuleb keskkonnahoidlikult ümber töödelda ja ringlusse võtta.

Originali suktuvo naudojimo instrukcija.

Naudojami simboliai, trumpiniai ir terminai.

Simbolis, ženklas	Paaiškinimas
	Nelieskite besisukančių elektrinio įrankio dalių.
	Būtinai perskaitykite pridėtus dokumentus, pvz., naudojimo instrukciją ir bendrąsias saugos nuorodas.
	Prieš atlikdami šį darbo žingsnį, iš kištukinio lizdo ištraukite kištuką. Priešingu atveju, elektriniam įrankiui netikėtai įsijungus iškyla sužalojimo pavojus.
	Dirbkite su akių apsaugos priemonėmis.
	Laikykites šalia esančiame tekste pateiktų reikalavimų!
CE	Patvirtina elektrinio įrankio atitikimą Europos Bendrijos direktyvoms.
 ĮSPĖJIMAS	Ši nuoroda įspėja apie galimą pavojingą situaciją, kuriai susidarius galima sunkiai ar mirtinai susižaloti.
	Nebetinkamus naudoti elektrinius įrankius bei kitus elektrinius ir elektroninius gaminius surinkite atskirai ir nugabenkite į antrinių žaliavų tvarkymo vietas perdirbti aplinkai nekenksmingu būdu.
	Gaminys su dviguba arba sustiprinta izoliacija.
	Mažas sukčių skaičius
	Didelis sukčių skaičius
	Sukimo momentą mažinti
	Sukimo momentą didinti

Ženklas	Tarptautinis vienetas	Nacionalinis vienetas	Paaiškinimas
P_1	W	W	Naudojamoji galia
P_2	W	W	Atiduodamoji galia
U	V	V	Nustatyta įtampa
f	Hz	Hz	Dažnis
n_0	/min	/min	Tuščiosios eigos sukčių skaičius
n_1	/min	/min	Sukčių skaičius esant apkrovai
$M...$	Nm	Nm	Sukimo momentas
	mm	mm	Įrankių įtvartas su vidiniu šešiabriauniu
	mm	mm	Varžtų skersmuo
	kg	kg	Masė pagal „EPTA-Procedure 01/2003“
L_{pA}	dB	dB	Garso slėgio lygis
L_{wA}	dB	dB	Garso galios lygis
L_{pCpeak}	dB	dB	Aukščiausias garso slėgio lygis
$K...$			Paklaida
a	m/s^2	m/s^2	Vibracijos emisijos vertė pagal EN 60745 (trijų krypčių atstojamasis vektorius)
a_h	m/s^2	m/s^2	Vibracijos emisijos vertė (sukimas)
	m, s, kg, A, mm, V, W, Hz, N, °C, dB, min, m/s^2	m, s, kg, A, mm, V, W, Hz, N, °C, dB, min, m/s^2	Tarptautinės matavimo vienetų sistemos SI baziniai ir išvestiniai vienetai.

Jūsų saugumui.

⚠️ ĮSPĖJIMAS Perskaitykite visas saugos nuorodas ir reikalavimus. Nesilaikant saugos nuorodų ir reikalavimų gali trenkti elektros smūgis, kilti gaisras, galima susižaloti ar sužaloti kitus asmenis. **Išsaugokite šią instrukciją, kad ir ateityje galėtumėte ją pasinaudoti.**

 Nepradėkite naudoti šio elektrinio įrankio, kol atidžiai neperskaitėte ir gerai nesupratote šios naudojimo instrukcijos bei pridėtų „Bendrųjų saugos nuorodų“ (leidinio numeris 3 41 30 054 06 1). Išsaugokite išvardytus dokumentus, kad ir ateityje galėtumėte jais pasinaudoti, ir atiduokite juos kartu su elektriniu įrankiu, jei perduodate ar parduodate jį kitam savininkui. Taip pat laikykitės specialiųjų nacionalinių darbo saugos reikalavimų.

Elektrinio įrankio paskirtis:

Rankomis valdomas suktyvas varžtams įsukti ir išsukti, specialiai skirtas naudoti su FEIN aprobuotais darbo įrankiais ir papildoma įranga sausosios statybos darbams su greitosios statybos varžtais nuo atmosferos poveikio apsaugotoje aplinkoje.

Šį elektrinį įrankį taip pat galima naudoti su pakankamos galios kintamosios srovės generatoriais, atitinkančiais ISO 8528 standartą, gaminio kokybės G2. Įrankis šio standarto neatitinka, jei vadinamasis netiesinių iškraipymų koeficientas viršijamas 10 %. Jei abejojate, išsiaiškinkite apie naudojamą generatorių.

Specialiosios saugos nuorodos.

Jei atliekate darbus, kurių metu varžtas gali kliudyti paslėptus elektros laidus arba paties elektrinio įrankio maitinimo laidą, tai elektrinį įrankį laikykite už izoliuotų rankenų. Varžtui prisilietus prie laido, kuriuo teka elektros srovė, metalinėse elektrinio įrankio dalyse gali atsirasti įtampa ir trenkti elektros smūgis.

Atkreipkite dėmesį į paslėptus elektros laidus, dujų vamzdynus ir vandentiekio vamzdžius. Prieš pradėdami dirbti, darbo sritį patikrinkite, pvz., metalo ieškikliu.

Įtvirtinkite ruošinį. Saugiau dirbti, kai ruošinys įtvirtintas veržimo įrangoje nei laikomas rankoje.

Tvirtai laikykite elektrinį įrankį. Galimas trumpalaikis didelis reakcijos jėgų momentas.

Neapdorokite medžiagų, kurių sudėtyje yra asbesto. Asbestas yra vėžį sukelianti medžiaga.

Draudžiama prie elektrinio įrankio prisukti ar prikiedyti lenteles ar ženklus. Pažeista izoliacija neapsaugo nuo elektros smūgio. Naudokite klijuojamuosius ženklus.

Nenaudokite jokios papildomos įrangos, kurios specialiai nesukūrė arba neaprobavo elektrinio įrankio gamintojas. Tai, kad papildomą įrangą galima pritvirtinti prie įrankio, nereiškia, kad bus saugu naudoti.

Nemetaliniais įrankiais reguliariai valykite elektrinio įrankio ventiliacines angas. Variklio ventiliatorius į korpusą traukia dulkes. Jei metalo dulkių prisirenka per daug, išskyla elektros smūgio pavojus.

Prieš pradėdami eksploatuoti, patikrinkite, ar nepažeistas maitinimo laidas ir tinklo kištukas.

Patarimas: elektrinį įrankį visada naudokite su nuotėkio srovės apsauginiu jungikliu (RCD), kurio išmatuota nuotėkio srovė 30 mA arba mažesnė.

Plaštakas ir rankas veikianti vibracija

Šioje instrukcijoje pateiktas vibracijos lygis buvo išmatuotas pagal EN 60745 normoje standartizuotą matavimo metodą, ir lyginant elektrinius įrankius jį galima naudoti. Jis skirtas vibracijos poveikiui laikinai įvertinti. Nurodytas vibracijos lygis atspindi pagrindinius elektrinio įrankio naudojimo atvejus. Tačiau jeigu elektrinis įrankis naudojamas kitokiai paskirčiai, su kitokiais darbo įrankiais arba jeigu jis nepakankamai techniškai prižiūrimas, vibracijos lygis gali kisti. Tokiu atveju vibracijos poveikis per visą darbo laikotarpį gali žymiai padidėti. Norint tiksliai įvertinti vibracijos poveikį, reikia atsižvelgti ir į laiką, per kurį prietaisas buvo išjungtas arba, nors ir veikė, bet nebuvo naudojamas. Tai įvertinus, vibracijos poveikis per visą darbo laiką žymiai sumažės. Dirbančiam nuo vibracijos poveikio apsaugoti paskirkite papildomas apsaugos priemones, pvz.: elektrinių ir darbo įrankių techninę priežiūrą, rankų šildymą, darbo eigos organizavimą.

Valdymo nuorodos.

Sukimosi krypties perjungiklį junkite tik tada, kai variklis nesisuka.

SCT5-40X/SCT5-40M/SCT6-25: sukti reikia tik pritvirtintus gylis ribotuvą.



SCT5-40M/SCT5-40UM: varžtų apkabą leidžiama naudoti tik padėtyje „Sukimosi kryptis į dešinę“.

Sukimo momento nustatymas (SCT5-40UX/SCT5-40UM) (žr. 5 psl.)

Gamykloje nustatytas sukimo momentas skirtas mažiems ir vidutinio dydžio varžtams sukti.

Užveržimo momentas taip pat priklauso nuo jėgos, kuria elektrinis įrankis spaudžiamas į varžtą.

Techninė priežiūra ir remonto dirbtuvės.

  Esant ekstremalioms eksploatavimo sąlygoms, apdorojant metalus elektrinio įrankio viduje gali susikaupti laidžių dulkių. Gali būti pažeidžiama elektrinio įrankio apsauginė izoliacija.

Elektrinio įrankio vidų per ventiliacines angas dažnai prapūskite sausu suslėgtu oru, kuriame nėra alyvos, ir prijunkite nuotėkio srovės apsauginį išjungiklį (FI).

Jei pažeistas elektrinio įrankio jungiamasis laidas, jį reikia pakeisti specialiu jungiamuoju laidu, kurį galima įsigyti FEIN remonto dirbtuvėse.

Šias dalis, jei reikia, galite pakeisti patys:

darbo įrankius, gylis ribotuvą, kilpą įrankiui nešti, apkabą.

Įstatyminė garantija ir savanoriška gamintojo garantija.

Gaminiui įstatyminė garantija suteikiama pagal šalyje, kurioje buvo pateiktas rinkai, galiojančius įstatyminius aktus. Be to, FEIN suteikia garantiją pagal FEIN gamintojo garantinį raštą.

Jūsų elektrinio įrankio tiekiamame komplekte gali būti tik dalis šioje naudojimo instrukcijoje aprašytos ar pavaizduotos papildomos įrangos.



Atitikties deklaracija.

Firma FEIN savo atsakomybės ribose patvirtina, kad šis produktas atitinka šios instrukcijos paskutiniame puslapyje nurodytus specialiuosius reikalavimus.





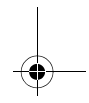
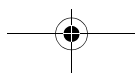
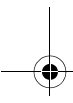
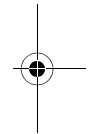
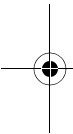





Aplinkosauga, šalinimas.



Pakuotės, nebetinkami naudoti elektriniai įrankiai ir papildoma įranga turi būti perdirbami aplinkai nekenksmingu būdu.



Originālā lietošanas pamācība skrūvgriežiem.

Lietotie simboli, saīsinājumi un jēdzieni.

Simbols, apzīmējums	Izskaidrojums
	Nepieskarieties elektroinstrumenta rotējošajām daļām.
	Noteikti izlasiet izstrādājumam pievienotos dokumentus, tai skaitā lietošanas pamācību un vispārējos drošības noteikumus.
	Pirms šīs darba operācijas atvienojiet izstrādājuma kontaktdakšu no elektrotīkla kontaktligzdas. Pretējā gadījumā elektroinstrumenti var pēkšņi sākt darboties, radot savainojumus.
	Darba laikā izmantojiet ierīces acu aizsardzībai.
	Ievērojiet blakusesošajā tekstā sniegtos norādījumus!
CE	Šis apzīmējums norāda uz elektroinstrumenta atbilstību Eiropas Kopienas direktīvām.
⚠ BRĪDINĀJUMS	Šis norādījums ir saistīts ar iespējamu bīstamu situāciju, kas var izraisīt smagu savainojumu vai pat nāvi.
	Nolietotie elektroinstrumenti, kā arī citi elektrotehniskie un elektriskie izstrādājumi jāsavāc atsevišķi un jānogādā otrreizējai pārstrādei apkārtējai videi nekaitīgā veidā.
	Izstrādājums ar divkāršu vai pastiprinātu aizsardzību
	Neliels griešanās ātrums
	Liels griešanās ātrums
	Griezes momenta samazināšana
	Griezes momenta palielināšana

Apzīmējums	Starptautiskā mērvienība	Nacionālā mērvienība	Izskaidrojums
P_1	W	W	Patērējamā jauda
P_2	W	W	Piegādātā jauda
U	V	V	Izmērītais spriegums
f	Hz	Hz	Frekvence
n_0	/min	/min.	Griešanās ātrums brīvgaitā
n_1	/min	/min.	Griešanās ātrums pie slodzes
$M_{...}$	Nm	Nm	Griezes moments
	mm	mm	Darbinstrumenta turētājs: sešstūra ligzda
	mm	mm	Skrūvju diametrs
	kg	kg	Svars atbilstoši EPTA-Procedure 01/2003
L_{pA}	dB	dB	Trokšņa spiediena līmenis
L_{wA}	dB	dB	Trokšņa jaudas līmenis
L_{pCpeak}	dB	dB	Trokšņa spiediena pīķa vērtību līmenis
$K_{...}$			Izkliede
a	m/s^2	m/s^2	Vibrācijas paātrinājuma vērtība atbilstoši standartam EN 60745 (vektoru summa trim virzieniem)
a_h	m/s^2	m/s^2	Svārstību paātrinājuma vērtība (veicot skrūvēšanu)
	m, s, kg, A, mm, V, W, Hz, N, °C, dB, min, m/s^2	m, s, kg, A, mm, V, W, Hz, N, °C, dB, min., m/s^2	Pamata un atvasinātās mērvienības atbilst starptautiskajai mērvienību sistēmai SI .

Jūsu drošībai.

⚠ BRĪDINĀJUMS Uzmanīgi izlasiet visus drošības noteikumus un norādījumus. Drošības noteikumu un norādījumu neievērošana var radīt priekšnoteikumus elektriskajam triecienam, izraisīt aizdegšanos un/vai būt par cēloni smagam savainojumam.

Uzglabājiet drošības noteikumus un norādījumus turpmākai izmantošanai.

 Nelietojiet šo elektroinstrumentu, pirms uzmanīgi un ar pilnīgu izpratni nav izlasīta šī lietošanas pamācība, kā arī tai pievienotie „Vispārējie drošības noteikumi“ (izdevuma numurs 3 41 30 054 06 1). Uzglabājiet minētos pavaddokumentus turpmākai izmantošanai un elektroinstrumenta tālāknodošanas vai pārdošanas gadījumā nododiet tos jaunajam īpašniekam. Ievērojiet arī spēkā esošos nacionālos darba aizsardzības likumdošanas aktus.

Elektroinstrumenta pielietojums:

ar roku vadāms skrūvgriezis, kas paredzēts skrūvju ieskrūvēšanai un izskrūvēšanai no nelabvēlīgiem laika apstākļiem pasargātās vietās, izmantojot darbinstrumentus, kuru lietošanu atļāvusi firma FEIN; instruments ir īpaši piemērots lietošanai sausbūvēs skrūvju ātrai ieskrūvēšanai.

Šis elektroinstruments ir paredzēts darbināšanai arī no maiņstrāvas ģeneratoriem, kas spēj nodrošināt pietiekamu jaudu un atbilst standartam ISO 8528, kā arī izpildījuma klasei G2. Šis standarts nav piemērojams, ja tā saucamais nelineāro kropļojumu koeficients pārsniedz 10 %. Šaubu gadījumā ievāciet sīkāku informāciju par izmantojamo ģeneratoru.

Īpašie drošības noteikumi.

Veicot darbu, kura laikā ieskrūvējamā skrūve var skart slēptus elektriskos vadus vai paša instrumenta elektrokabeļi, turiet instrumentu tikai aiz izolētajām virsmām. Skrūvei skarot spriegumnesošus vadus, spriegums nonāk arī uz instrumenta metāla daļām un var būt par cēloni elektriskajam triecienam.

Ievērojiet piesardzību, strādājot vietās, kuru tuvumā var būt slēpti elektriskie vadi, kā arī gāzes vai ūdens cauruļvadi. Pirms darba pārbaudiet šādas vietas, izmantojot, piemēram, metālmeklētāju.

Nostipriniet apstrādājamo priekšmetu. Spīļierīcē iestiprināts priekšmets ir apstrādājams daudz drošāk, nekā tad, ja tas tiek turēts ar roku.

Stingri turiet elektroinstrumentu. Darba gaitā uz strādājošās personas rokām var īslaicīgi iedarboties ievērojams griezes moments.

Neapstrādājiet materiālus, kas satur azbestu. Tiek uzskatīts, ka azbests izraisa vēzi.

Nav atļauts pie elektroinstrumenta pieskrūvēt vai piekniedēt marķējuma plāksnītes un apzīmējumus. Bojātā izolācija nenodrošina pietiekošu aizsardzību pret elektrisko triecienu. Lietojiet uzlīmes.

Neizmantojiet piederumus, kas nav īpaši izstrādāti šim elektroinstrumentam vai ieteikti lietošanai kopā ar to. Piederuma drošu lietošanu vēl nenosaka apstākļi, ka to var iestiprināt elektroinstrumentā.

Regulāri tīriet elektroinstrumenta ventilācijas atveres, izmantojot nemetāla rīkus. Dzinēja dzesēšanas ventilators ievēl putekļus elektroinstrumenta korpusā. Metāla putekļu uzkrāšanās korpusā var būt par cēloni paaugstinātai elektrobīstamībai.

Pirms elektroinstrumenta lietošanas pārbaudiet, vai nav bojāts tā elektrokabeļis un elektrotīkla kontaktdakša.

Ieteikums: vienmēr pievienojiet elektroinstrumentu caur noplūdes strāvas aizsargreleju (RCD) ar aizsargstrāvu 30 mA vai mazāku.

Vibrācijas iedarbība uz rokām un delnām

Šajā pamācībā norādītais vibrācijas līmenis ir izmērīts atbilstoši standartā EN 60745 noteiktajai procedūrai un var tikt lietots elektroinstrumentu salīdzināšanai. To var izmantot arī vibrācijas radītās papildu slodzes iepriekšējai novērtēšanai.

Norādītais vibrācijas līmenis ir attiecināms uz elektroinstrumenta galvenajiem pielietojuma veidiem. Ja elektroinstruments tiek lietots netipiskiem mērķiem, kopā ar netipiskiem darbinstrumentiem vai nav vajadzīgajā veidā apkalpots, tā vibrācijas līmenis var atšķirties no šeit norādītajām vērtībām. Tas var ievērojami palielināt vibrācijas radīto papildu slodzi zināmā darba laika posmam.

Lai precīzi izvērtētu vibrācijas radīto papildu slodzi zināmā darba laika posmam, jāņem vērā arī laiks, kad elektroinstruments ir izslēgts vai arī darbojas, taču faktiski netiek izmantots paredzētā darba veikšanai. Tas var ievērojami samazināt vibrācijas radīto papildu slodzi zināmā darba laika posmam.

Veiciet papildu pasākumus, lai pasargātu strādājošo personu no vibrācijas kaitīgās iedarbības, piemēram, šāds: savlaicīgi veiciet elektroinstrumenta un darbinstrumentu apkalpošanu, novērsiet roku atdzišanu un pareizi plānojiet darbu.

Norādījumi lietošanai.

Pārvietojiet griešanās virziena pārslēdzēju tikai laikā, kad nedarbojas dzinējs.

SCT5-40X/SCT5-40M/SCT6-25: skrūvēšana jāveic ar uz instrumenta nostiprinātu dziļuma ierobežotāju.



SCT5-40M/SCT5-40UM: skrūvju magazīnu drīkst izmantot tikai tad, ja ir izvēlēts griešanās virziens „Pa labi“.

Griezes momenta iestatīšana (SCT5-40UX/SCT5-40UM) (skatīt lappusi 5)

Ražotāj rūpnīcā tiek iestatīts elektroinstrumenta griezes moments, kas piemērots nelielu un vidēja izmēra skrūvju ieskrūvēšanai.

Skrūvju pievilksanas moments ir atkarīgs arī no spēka, ar kādu elektroinstruments tiek piespiests skrūvei.

Uzturēšana darba kārtībā un klientu apkalpošanas dienests.

  Izmantojot elektroinstrumentu ekstremālos apstākļos metāla apstrādei, tā korpusa iekšpusē var uzkrāties strāvu vadoši putekļi. Tas var nelabvēlīgi ietekmēt elektroinstrumenta aizsargizolācijas sistēmu. Regulāri caur ventilācijas atverēm izpūst elektroinstrumenta iekšpusi ar saspīstā gaisa strūklu, kas nesatur mitrumu un eļļas piemaisījumus, un pievienojiet to elektrotīklam caur noplūdes strāvas aizsargreleju (FI).



Ja elektroinstrumenta kabelis ir bojāts, tas jānomaina ar īpašu, šim nolūkam paredzētu elektrokabeli, ko var iegādāties firmas FEIN klientu apkalpošanas vietās.

Vajadzības gadījumā lietotājs var saviem spēkiem nomainīt šādas daļas:

iestiprināmo darbinstrumentu, dziļuma ierobežotāju, rokas siksnīņu, magazīnu

Garantija.

Garantija izstrādājumam tiek noteikta atbilstoši spēkā esošajai tās valsts likumdošanai, kurā izstrādājums ir ticis laists pārdošanā. Bez tam firma FEIN nosaka izstrādājumam garantiju atbilstoši FEIN garantijas deklarācijai.

Elektroinstrumenta piegādes komplektā var netikt iekļautas visas šajā lietošanas pamācībā aprakstītās un attēlotās daļas.

Atbilstības deklarācija.

Firma FEIN ar pilnu atbildību deklarē, ka šis izstrādājums atbilst šīs lietošanas pamācības pēdējā lappusē minētajām spēkā esošajām direktīvām.





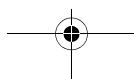







Vides aizsardzība, atbrīvošanās no nolietotajiem izstrādājumiem.



Nolietotie elektroinstrumenti, to iesaiņojums un piederumi jānogādā otrreizējai pārstrādei apkārtējai videi nekaitīgā veidā.



电动起子使用说明书。

使用的符号，缩写和代名词。

符号，图例	解说
	不可以触摸电动工具的转动部件。
	务必阅读附带的文件，例如使用说明书以及一般性的安全提示。
	进行这个步骤前，先从电源插座上拔出插头。否则可能因为不小心开动电动工具而造成伤害。
	工作时必须戴上护目镜。
	请留意注文上的提示！
	证明此电动工具符合欧洲共同体的规定标准。
	本提示指出潜伏的危险状况。它们可能导致严重的伤害甚至造成死亡。
	分开收集损坏的电动工具，电子和电动产品，并且以符合环保要求的方式回收可利用的资源。
	本产品为双重绝缘或加强绝缘
	小转速
	大转速
	缩小扭力
	加大扭力

图例	国际通用单位	本国使用单位	解说
P_1	W	瓦	输入功率
P_2	W	瓦	输出功率
U	V	伏	额定电压
f	Hz	赫兹	频率
n_0	/min	/分钟	无负载转速
n_1	/min	/分钟	负载转速
$M...$	Nm	牛顿米	扭力
	mm	毫米	内六角工具接头
	mm	毫米	螺丝直径
	kg	公斤	重量符合 EPTA-Procedure 01/2003 的规定
L_{pA}	dB	分贝	声压水平
L_{WA}	dB	分贝	声功率水平
L_{pCpeak}	dB	分贝	最高声压水平
$K...$			不确定性系数
a	m/s^2	米 / 秒 ²	震荡发射值根据 EN 60745 (三向矢量和)
a_h	m/s^2	米 / 秒 ²	震荡发射值 (扭转)
	m, s, kg, A, mm, V, W, Hz, N, °C, dB, min, m/s^2	米, 秒, 公斤, 安培, 毫米, 伏特, 瓦, 赫兹, 牛顿, 摄氏, 分贝, 分, 米 / 秒 ²	国际性单位系统 SI 中的标准单位和引用单位。

有关您的安全。

警告 阅读所有的安全规章和指示。如未遵循安全规章和指示，可能遭受电击，产生火灾和/或造成严重伤害。

妥善保存所有的安全规章和指示以便日后查阅。

 详细阅读并彻底了解本使用说明书和附带的“一般性安全规章”（书目码 3 41 30 054 06 1）后，才可以使用本电动工具。妥善保存上述文件以方便日后查阅。赠送或贩卖本电动工具时，务必把这些文件转交给受赠者或买主。

同时也要注意各国有关的工作安全规定。

电动工具的用途：

本手提式电钻/起子是用来收紧及拆除螺丝，特别适用于清水墙，FEIN 建议在遮蔽风雨的工作场所，配上合适的配件一起使用。

本电动工具也可以连接在足够功率的交流电发电机上使用。该发电机必须符合 ISO 8528 的标准并且是 G2 装备等级。但是如果逾越了 10 % 的所谓畸变因素，便不算符合上述的标准。如有疑问必须询问有关发电机的细节。

特殊的安全指示。

工作时电动起子如果可能割断隐藏着的电线或工具本身的电线，一定要握着绝缘手柄操作机器。 如果割断了带电的电线，机器上的金属部件会导电，并可能导致操作者触电。

注意隐藏的电线，瓦斯管和水管。 工作前必须先检查工作范围，例如使用金属探测仪。

固定好工件。 使用固定装置比用手更能够夹紧工件。

好好地握牢电动工具。 可能会出现短暂的高反应力矩。

不可以加工含石棉的物料。 石棉是致癌物质。

切勿使用螺丝或钉子在本电动工具上固定铭牌和标签。 如果破坏了机器的绝缘功能便无法防止电击。请使用自粘铭牌或标签。

只能使用电动工具制造商特别设计和许可的附件。 即使能够将其它的工具体安装到本电动工具上，并不代表能够确保操作安全。

定期使用非金属工具清洁电动工具的通风孔。 马达的风扇会把灰尘吸入机壳中。机器内部如果堆积了大量的金属尘容易造成触电。

操作前必须检查电线和插头是否有任何损坏。

我们的建议：操作本电动工具时，务必要连接最多 30 mA 额定剩余电流的漏电断路器 (RCD)。

手掌 - 手臂 - 震动

本说明书中引用的震动水平，是采用 EN 60745 中规定的测量方式所测得。这个震动水平值可以作为电动工具之间的比较标准。您也可以用它来推测机器目前的震动受荷状况。

此震动水平只适用于在以电动工具进行规定的用途时。如果未按照规定使用电动工具，在机器上安装了不合适的工具，或者未确实执行机器的维修工作，实际的震动水平会异于提供的震动水平。因此在操作过程结束后，机器的震动受荷状况会明显提高。

为了准确地评估机器的震动受荷状况，还必须考虑以下的时间因素：例如关机的时间或机器空转待命的时间等。如果把整个工作过程中累加的关机或待命时间列入考虑，则可以明显地降低机器的震动受荷状况。

为了保护操作者免受机器震动危害，必须另外采取防护措施，例如：做好电动工具和安装工具的维修工作，手掌要保持温暖，安排好工作的流程。

操作指示。

等待马达完全静止后才可以 使用转向变换开关。



SCT5-40X/SCT5-40M/SCT6-25: 拧转螺丝时要在机器上安装深度挡块。

SCT5-40M/SCT5-40UM: 螺丝进给器只能在转向设定为“右转”时使用。

设定扭力 (SCT5-40UX/SCT5-40UM) (参考页数 5) 机器出厂时设定的范围相当于小螺丝到中型的大螺丝。

拧紧扭力也会受电动工具施加在螺丝上的力量影响。

维修和顾客服务。

  在某些极端的使用情况下（例如加工金属材料），可能在机器内部囤积大量的导电废尘，因而影响了机器的绝缘功能。因此要经常使用干燥，无油的压缩空气从通气孔清洁电动工具的内室，并且要连接电流保护开关 (FI)。

如果电动工具的电线损坏了，只能更换由 FEIN 顾客服务中心提供的特殊电线。

以下零件您可以根据需要自行更换：
安装工具，深度尺，手铃环，螺丝刀

保修。

有关本产品的保修条件，请参考购买国的相关法律规定。此外 FEIN 还提供制造厂商的保修服务。有关保修的细节，请向您的专业经销商，FEIN 在贵国的代理或您的 FEIN 顾客服务中心询问。

在本使用说明书上提到的和标示的附件，并非全部包含在电动工具的供货范围中。

合格说明。













FEIN 公司单独保证，本产品符合说明书末页上所列出的各有关规定的标准。



环境保护和废物处理。

必须以符合环保要求的方式处理包装材料和废弃的电动工具与附件。

電動起子使用說明書。

使用的符號，縮寫和代名詞。

符號，圖例	解說
	不可以觸摸電動工具的轉動部件。
	必須閱讀附帶的文件，例如使用說明書以及一般性的安全提示。
	進行這個步驟前，先從電源插座上拔出插頭。否則可能因為不小心開啟電動工具而造成傷害。
	工作時必須戴上護目鏡。
	請遵循注文上的指示！
	證明此電動工具符合歐洲共同體的規定標準。
	本標示提示潛伏的危險狀況。它們可能導致嚴重的傷害甚至造成死亡。
	分類收集已損壞的電動工具，電子和電動產品，並且以符合環保要求的方式回收，可使有用物料循環再用。
	本產品為雙重絕緣或加強絕緣
	慢速
	快速
	縮小扭力
	加大扭力

圖例	國際通用單位	本國使用單位	解說
P_1	W	瓦	輸入功率
P_2	W	瓦	輸出功率
U	V	伏	測量震蕩值
f	Hz	赫茲	頻率
n_0	/min	/分鐘	空載轉速
n_1	/min	/分鐘	負載轉速
$M...$	Nm	牛頓米	扭力
	mm	毫米	內六角工具接頭
	mm	毫米	螺絲直徑
	kg	公斤	重量符合 EPTA-Procedure 01/2003 的規定
L_{pA}	dB	分貝	聲壓水平
L_{WA}	dB	分貝	聲壓功率水平
L_{pCpeak}	dB	分貝	最高聲壓水平
$K...$			不確定系數
a	m/s^2	米 / 秒 ²	震盪發射值根據 EN 60745 (三向矢量和)
a_h	m/s^2	米 / 秒 ²	震盪發射值 (擰轉)
	m, s, kg, A, mm, V, W, Hz, N, °C, dB, min, m/s^2	米, 秒, 公斤, 安培, 毫米, 伏特, 瓦, 赫茲, 牛頓, 攝氏, 分貝, 分, 米 / 秒 ²	國際性單位系統 SI 中的標準單位和引用單位。

有關您的安全。

警告 閱讀所有的安全規章和指示。如未遵循安全規章和指示，可能遭受電擊，產生火災和/或造成嚴重傷害。

妥善保存所有的安全規章和指示以便日後查閱。

 詳細閱讀並徹底了解本使用說明書和附帶的“一般性安全規章”(文件編號 3 41 30 054 06 1)後，才可以使用本電動工具。妥善保存上述文件以方便日後查閱。贈送或售賣本電動工具時，務必把這些文件轉交給受贈者或用戶。

同時也要注意各國有關的工作安全規定。

電動工具的用途：

本手提式電鑽/起子是用來收緊及拆除螺絲，特別適合用於清水牆，FEIN 建議在遮蔽風雨的工作場所，配上合適的配件一起使用。

本電動工具也可以連接在足夠功率的交流電發電機上使用。該發電機必須符合 ISO 8528 的標準並且是 G2 裝備等級。但是如果逾越了 10 % 的所謂畸變因素，便不算符合上述的標準。如有疑問必須詢問有關發電機的細節。

特別安全說明。

工作時電動起子如果可能割斷隱藏著的電線或工具本身的電線，一定要握著絕緣手柄操作機器。 如果割斷了帶電的電線，機器上的金屬部件會導電，並可能導致操作者觸電。

注意隱藏的電線，瓦斯管和水管。 工作前必須先檢查工作範圍，例如使用金屬探測儀。

固定好工件。 使用固定夾具或鉗台比用手持更能夠夾緊工件。

穩固地握牢電動工具。 可能會出現短速的高反應力矩。

不可以加工含石棉的物料。 石棉是致癌物質。

切勿使用螺絲或鉚釘在電動工具上固定名牌和標籤。 如果破壞了機器的絕緣功能便無法防止電擊。請使用自粘名牌或標籤。

只能使用電動工具制造商特定設計和認可的附件。 即使能夠將其它的工具安裝到本電動工具上，並不代表能夠確保操作安全。

定期使用非金屬工具清潔電動工具的通風孔。 馬達的風扇會把灰塵吸入機殼中。機器內部如果堆積了大量的金屬塵容易造成觸電。

操作前必須檢查電線和插頭是否有任何損壞。

我們的建議：操作本電動工具時，務必要連接最多 30 mA 額定剩餘電流的漏電斷路器 (RCD)。

手掌 - 手臂 - 震動

本說明書中引用的震動水平，是采用 EN 60745 中規定的測量方式所測得。這個震動水平值可以作為電動工具之間的比較標準。您也可以拿它來推測機器目前的震動受荷狀況。

此震動水平只適用於電動工具規定的用途。如果未按照規定使用電動工具，在機器上安裝了不合適的工具，或者未確實執行機器的維修工作，實際的震動水平會異於提供的震動水平。因此在操作過程結束後，機器的震動受荷狀況會明顯提高。

為了準確地評估機器的震動受荷狀況，還必須考慮以下的時間因素：例如關機的時間或機器空轉待命的時間等。如果把整個工作過程中累加的關機或待命時間列入考慮，則可以明顯地降低機器的震動受荷狀況。

為了保護操作者免受機器震動危害，必須另外採用防護措施，例如：做好電動工具和安裝工具的維修工作，手掌要保持溫暖，安排好工作的流程。

操作指示。

等待馬達完全靜止後才可以 使用轉向變換開關。



SCT5-40X/SCT5-40M/SCT6-25: 擰轉螺絲時要在機器上安裝深度擋塊。

SCT5-40M/SCT5-40UM: 螺絲進給器只能在轉向設定為“右轉”時使用。

設定扭力 (SCT5-40UX/SCT5-40UM) (參考頁數 5) 機器出廠時設定的範圍相當於小螺絲到中型的螺絲。

擰緊扭力也會受電動工具施加在螺絲上的力量影響。

維修和顧客服務。

  在某些極端的使用情況下 (例如加工金屬材料)，可能在機器內部囤積大量的導電廢塵，因而影響了機器的絕緣功能。因此要經常使用干燥，無油的壓縮空氣從通氣孔清潔電動工具的內室，並且要連接電流保護開關 (FI)。

如果電動工具的電線損壞了，只能更換由 FEIN 顧客服務中心提供的特定電線。

以下零件您可以根據需要自行更換：

安裝工具，深度尺，手鈴環，螺絲匣

保修。

有關本產品的保修條件，請參考購買國的相關法律規定。此外 FEIN 還提供製造廠商的保修服務。有關保修的細節，請向您的專業經銷商，FEIN 在貴國的代理或您的 FEIN 顧客服務中心詢問。

在本使用說明書上提到的和標示的附件，並非全部包含在電動工具的供貨範圍中。

合格說明。

FEIN 公司單獨保證，本產品符合說明書末頁上所列出的各有關規定的標準。

環境保護和廢物處理。

必須以符合環保要求的方式處理包裝材料和廢棄的電動工具與附件。

드라이버 사용 설명서 원본.

사용 기호, 약어와 의미.

기호, 부호	설명
	전동공구의 회전하는 부위를 만지지 마십시오.
	반드시 첨부되어 있는 사용 설명서와 일반 안전수칙을 읽으십시오.
	이 작업을 실시하기 전에 전원 콘센트에서 플러그를 빼십시오. 그렇지 않으면 전동공구가 실수로 작동하여 상해를 입을 수 있습니다.
	작업할 때 보안경을 착용하십시오.
	옆에 나와있는 사항을 준수해야 합니다!
	전동공구가 EU (유럽연합) 해당 지침에 적합하다는 것을 증명합니다.
	이 표시는 중상이나 사망을 유발할 수 있는 위험한 상황이 될 수 있다는 것을 나타냅니다.
	폐기용 전동공구와 기타 전기 및 전동 제품은 별도로 수거하여 환경 친화적인 방법으로 재생할 수 있도록 해야 합니다.
	이중 또는 보강된 절연 제품
	저속
	고속
	토크 하향
	토크 상향

부호	국제 단위	국내 단위	설명
P_1	W	W	입력
P_2	W	W	출력
U	V	V	정격 전압
f	Hz	Hz	주파수
n_0	/min	/min	무부하 속도
n_1	/min	/min	부하 속도
$M...$	Nm	Nm	토크
	mm	mm	육각비트소켓 톨 홀더
	mm	mm	스크류 직경
	kg	kg	EPTA-Procedure 01/2003 에 따른 중량
L_{pA}	dB	dB	음압 레벨
L_{WA}	dB	dB	음향 레벨
L_{pCpeak}	dB	dB	최고 음압 레벨
$K...$			불확정성
a	m/s^2	m/s^2	EN 60745 에 따른 진동 방출치 (3 방향의 벡터값)
a_h	m/s^2	m/s^2	진동 방출치 (스크류작업시)
	m, s, kg, A, mm, V, W, Hz, N, °C, dB, min, m/s^2	m, s, kg, A, mm, V, W, Hz, N, °C, dB, min, m/s^2	국제 단위 시스템 SI 의 기본 및 유도 단위

안전 수칙.

경고 모든 안전 수칙과 지시 사항을 상세히 읽고 숙
수해야 합니다. 안전 수칙과 지시 사항을 지키
지 않으면 화재 위험이 있으며 감전 혹은 중상을 입을 수 있
습니다.

**추후 참고용으로 모든 안전 수칙과 지시 사항을 잘 보관하
십시오.**

이 전동공구의 사용 설명서와 첨부된 “일반 안전 수
칙” (문서 번호 3 41 30 054 06 1) 을 자세히 읽고 완
전히 이해한 후에 기기를 사용하십시오. 나중에 사용할 경
우를 위해 위의 자료를 잘 보관하고 전동공구를 인도하거나
매각할 경우 설명서도 함께 전달하십시오.

또한 국내의 해당 작업 안전 규정을 준수하십시오.

전동공구의 사용 분야:

휴대용 충전 드릴 / 드라이버는 날씨와 관계 없는 환경에서
FEIN 사가 허용하는 비트와 액세서리를 사용하여 특히 건
식벽체 내장 시 스크류를 조이거나 푸는 작업을 하는데 사
용해야 합니다.

본 전동공구는 ISO 8528 기준과 기기 등급 G2 에 해당하
는 성능이 충분한 AC 발전기에 연결하여 사용할 수도 있습니
다. 소위 왜곡율이 10 % 를 초과할 경우에는 특히 이 기준
에 상응하지 않습니다. 확실치 않으면 사용하지는 발전기
에 관해 확인해 보십시오.

특별 안전 수칙.

작업할 때 스크류로 보이지 않는 전선이나 기기 자체의 코
드에 접촉할 위험이 있는 경우 기기의 절연된 손잡이 부위
를 잡으십시오. 스크류로 전류가 흐르는 전선에 닿게 되면
기기의 금속 부위에도 전기가 통해 감전될 수 있습니다.

보이지 않는 부위에 있는 배선 및 배관 여부를 확인하십시오.
작업을 시작하기 전에 금속 탐지기 등을 사용하여 작업
분야를 점검하십시오.

작업물을 잘 고정하십시오. 고정장치에 장착하여 작업하면
손으로 잡는 것보다 더 안전합니다.

전동공구를 꼭 잡으십시오. 갑자기 강한 반동력이 생길 수
있습니다.

석면이 함유된 소재에 작업하지 마십시오. 석면은 발암성
으로 간주됩니다.

레벨이나 표지를 전동공구에 스크류로 고정하거나 리벳으
로 접합하는 것은 금지되어 있습니다. 절연장치가 파손되
면 감전될 위험이 있습니다. 접착 레벨을 사용하십시오.

전동공구 제조사가 특별히 개발하거나 허용하지 않은 액세
서리를 사용하지 마십시오. 액세서리가 귀하의 전동공구에
맞는다고 해서 안전한 작동을 보장하는 것이 아닙니다.

정기적으로 전동공구의 환기구를 비금속 공구를 사용하여
닦아 주십시오. 전동 블로어로 인해 하우징 안으로 먼지가
모입니다. 금속성 분진이 지나치게 쌓이면 감전될 위험이
있습니다.

기기를 작동하기 전에 전원 코드와 플러그가 손상되지 않았
는지 확인해 보십시오.

추천: 전동공구를 항상 정격 전류가 30 mA 혹은 그 이하인
누전 차단기 (RCD) 를 연결하여 사용하십시오.

손과 팔에 가해지는 진동

이 사용 설명서에 나와있는 진동 측정치는 EN 60745 의 규
정에 따라 측정된 것이므로 전동공구를 서로 비교하는데 사
용할 수 있습니다. 또한 진동 부하를 측정하는데도 적합합
니다.

기재된 진동 측정치는 전동공구의 주요 사용 분야의 경우입
니다. 전동공구를 적당하지 않은 액세서리를 장착하여 사
용하거나 제대로 정비하지 않은 상태에서 비정상적으로 사
용하면 진동 측정치가 달라질 수 있습니다. 이로 인해 전체
작업 시간의 진동 부하가 훨씬 높아질 수 있습니다.

진동 부하를 정확히 측정하려면 기기의 스위치가 꺼져있는
시간과 무부하 상태로 가동하는 시간까지 고려해야 합니다.
그렇게 하면 전체 작업 시간의 진동 부하가 훨씬 낮아집니
다.

더불어 작업자의 안전을 위해 진동 효과가 생기기 전에 추
가 안전 수칙을 세우십시오. 예를 들면 전동공구와 액세서
리를 정비하고, 손을 따뜻하게 하며 작업 순서를 정하십시오.

사용 방법.

회전방향 선택 스위치는 기기의 모터가 정지된 상태에서서만
작동하십시오.

SCT5-40X/SCT5-40M/SCT6-25: 깊이 조절기를 장착하여
스크류작업을 실시하십시오.

SCT5-40M/SCT5-40UM: 스크류 매거진은 “우회전 방향”
상태에서만 사용할 수 있습니다.

토크 설정하기 (SCT5-40UX/SCT5-40UM) (5면 참조)

제품 출시 초기값은 소형 및 중형 사이즈의 스크류에 맞게
설정되어 있습니다.

조이는 토크는 전동공구로 스크류를 누르는 힘에 좌우됩니
다.

보수 정비 및 고객 서비스.

극심한 작업 조건에서 금속에 작업할 경우 금속
성 전도성 분진이 전동공구 내부에 쌓일 수 있
습니다. 이로 인해 전동공구의 안전 절연장치가 손상될 수
있습니다. 그러므로 자주 환기구를 통해 전동공구의 내부로
건조하고 오일 성분이 없는 압축 공기를 불어 넣고 누전 차
단기 (RCD) 를 직접 접속하십시오.

전동공구의 전원 코드가 손상된 경우 FEIN 의 서비스 센터
에서 공급하는 정품 전원 코드로 교환해 주어야 합니다.

다음 부속품은 필요에 따라 직접 교환하실 수 있습니다:
액세서리, 깊이 조절기, 손잡이 줄, 매거진

품질 보증 및 법적 책임.

제품에 대한 품질 보증은 유통하는 국가의 법적 규정에 따
라 유효합니다. 더불어 FEIN 사는 FEIN 제조사 보증서에
부응하는 품질 보증을 합니다.

귀하의 전동공구 공급 내역에는 이 사용 설명서와 그림에
나와있는 액세서리 중 일부만 들어있을 수도 있습니다.



적합성에 관한 선언.

FEIN 사는 단독 책임 하에 본 제품이 이 사용 설명서 후면에 나와있는 관련된 규정과 일치함을 자체 선언합니다.





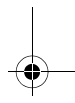
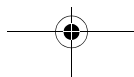
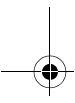
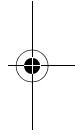
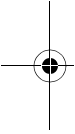







환경 보호, 처리.



포장재, 폐기용 전동공구 및 액세서리는 환경 친화적인 방법으로 재생할 수 있도록 분류해야 합니다.



หนังสือคู่มือการใช้งานฉบับต้นแบบสำหรับป็นยิงสกรูไคววอลล์

สัญลักษณ์ อักษรย่อ และคำศัพท์ที่ใช้

สัญลักษณ์ ตัวอักษร	คำอธิบาย
	อย่าสัมผัสส่วนที่หมุนของเครื่องมือไฟฟ้า
	ต้องอ่านเอกสารที่แนบมา เช่น หนังสือคู่มือการใช้งาน และคำเตือนทั่วไปเพื่อความปลอดภัย
	ก่อนเริ่มขั้นตอนการทำงานนี้ ต้องดึงปลั๊กไฟฟ้าออกจากเต้าเสียบ มิฉะนั้นจะได้รับอันตรายจากการบาดเจ็บหากเครื่องมือไฟฟ้าติดขึ้นโดยไม่ตั้งใจ
	สวมอุปกรณ์ป้องกันตาขณะปฏิบัติงาน
	ปฏิบัติตามข้อสังเกตตามเนื้อหาที่อยู่ข้างเคียง!
	ยืนยันว่าเครื่องมือไฟฟ้าสอดคล้องกับระเบียบของสหภาพยุโรป
	คำเตือน เครื่องหมายนี้แจ้งถึงสถานการณ์ที่อาจเป็นอันตราย ที่อาจทำให้บาดเจ็บอย่างร้ายแรงหรือถึงตายได้
	ต้องคัดแยกเครื่องมือไฟฟ้าและผลิตภัณฑ์ไฟฟ้าและอิเล็กทรอนิกส์อื่นๆ ที่เสื่อมสภาพ เพื่อส่งเข้าสู่กระบวนการนำกลับมาใช้ใหม่โดยไม่ทำลายสภาพแวดล้อม
	ผลิตภัณฑ์ที่มีฉนวนสองชั้นหรือฉนวนเสริม
	ความเร็วต่ำ
	ความเร็วสูง
	ลดแรงบิด
	เพิ่มแรงบิด

ตัวอักษร	หน่วยการวัดสากล	หน่วยการวัดแห่งชาติ	คำอธิบาย
P_1	W	W	กำลังไฟฟ้าเข้า
P_2	W	W	กำลังไฟฟ้าออก
U	V	V	แรงดันไฟฟ้ากำหนด
f	Hz	Hz	ความถี่
n_0	/min	rpm	ความเร็วเดินตัวเปล่า
n_1	/min	rpm	ความเร็ว ภาระเต็มที่
$M...$	Nm	Nm	แรงบิด
	mm	mm	อุปกรณ์จับยึดเครื่องมือหัวจมทกเหลี่ยม
	mm	mm	เส้นผ่าศูนย์กลางสกรู
	kg	kg	น้ำหนักตามระเบียบการ EPTA-Procedure 01/2003
L_{pA}	dB	dB	ระดับความดันเสียง
L_{wA}	dB	dB	ระดับความดังเสียง
L_{pCpeak}	dB	dB	ระดับความดันเสียงสูงสุด
$K...$			ความคลาดเคลื่อน
a	m/s^2	m/s^2	ค่าความสั่นสะเทือนตามมาตรฐาน EN 60745 (ผลรวมเชิงเวกเตอร์ของสามทิศทาง)
a_h	m/s^2	m/s^2	ค่าความสั่นสะเทือน (การขึ้นสกรู)
	m, s, kg, A, mm, V, W, Hz, N, °C, dB, min, m/s^2	m, s, kg, A, mm, V, W, Hz, N, °C, dB, min, m/s^2	หน่วยฐาน และ หน่วยอนุพันธ์ จากระบบหน่วยระหว่างประเทศ SI

เพื่อความปลอดภัยของท่าน

คำเตือน ต้องอ่านคำเตือนเพื่อความปลอดภัยและคำสั่งทั้งหมด การไม่ปฏิบัติตามคำเตือนและคำสั่งอาจเป็นสาเหตุให้ถูกไฟฟ้าดูด เกิดไฟไหม้ และ/หรือได้รับบาดเจ็บอย่างร้ายแรง

เก็บรักษาคำเตือนและคำสั่งทั้งหมดสำหรับใช้อ้างอิงในภายหลัง

! อย่าใช้เครื่องมือไฟฟ้า ก่อนได้อ่านหนังสือคู่มือการใช้งานนี้ รวมทั้ง "คำเตือนทั่วไปเพื่อความปลอดภัย" ที่แนบมา (เอกสารเลขที่ 3 41 30 054 06 1) อย่างละเอียดและเข้าใจอย่างครบถ้วนแล้ว เก็บรักษาเอกสารดังกล่าวสำหรับใช้ในภายหลัง และให้นำไปเก็บเครื่องมือไฟฟ้าหากนำไปแจกจ่ายหรือขาย

กรุณาปฏิบัติตามกฎระเบียบเพื่อความปลอดภัยทางอุตสาหกรรมที่ใช้ในประเทศที่เกี่ยวข้องด้วยเช่นกัน

ประโยชน์การใช้งานของเครื่องมือไฟฟ้า:

ส่วน/ไขควง ใช้มีอนำทางสำหรับขันสกรูเข้าและคลายสกรูออกสำหรับสกรูไดร้อวลล์โดยเฉพาะ ให้ทำงานในบริเวณปลอดภัยจากสภาพอากาศ โดยใช้เครื่องมือและอุปกรณ์ประกอบที่ FEIN แนะนำ

เครื่องมือไฟฟ้านี้ยังเหมาะสำหรับใช้กับเครื่องกำเนิดไฟฟ้ากระแสสลับที่มีกระแสไฟฟ้าออกพอเพียงตรงตามมาตรฐาน ISO 8528 ประเภทการออกแบบ G2 หากเครื่องกำเนิดไฟฟ้ามีสิ่งๆที่เรียกกันว่าปัจจัยความผิดพลาดเกินกว่า 10 % เครื่องกำเนิดไฟฟ้าก็จะไม่ตรงตามมาตรฐานนี้เป็นอย่างยิ่ง หากมีข้อสงสัย กรุณาอ่านเกี่ยวกับเครื่องกำเนิดไฟฟ้าที่ท่านใช้

คำเตือนพิเศษเพื่อความปลอดภัย

จับเครื่องมือไฟฟ้าตรงพื้นผิวที่หุ้มฉนวนเมื่อทำงานในบริเวณที่สกรูอาจสัมผัสกับสายไฟฟ้าที่ซ่อนอยู่หรือสายไฟฟ้าของตัวเอง สกรูที่สัมผัสกับลวดไฟฟ้าที่มี "กระแสไฟฟ้าไหลผ่าน" จะทำให้ส่วนที่เป็นโลหะของเครื่องมือไฟฟ้าเกิดมี "กระแสไฟฟ้าไหลผ่าน" และอาจทำให้ผู้ใช้เครื่องมือถูกไฟฟ้าดูดได้

ระวังสายไฟฟ้า ท่อแก๊ซ หรือท่อน้ำที่ถูกปิดบังอยู่ ตรวจสอบบริเวณทำงานด้วยเครื่องตรวจหาโลหะ ตัวอย่าง เช่น ก่อนเริ่มต้นทำงาน

ยึดชิ้นงานให้มั่นคง ชิ้นงานที่ถูกจับด้วยอุปกรณ์ยึดหนีบหรือปากกาจับ จะมั่นคงกว่าการจับด้วยมือ

ถือเครื่องมือไฟฟ้าให้มั่นคง อาจเกิดแรงบิดด้านสูงในเวลาสั้นๆ

อย่าทำงานกับวัสดุที่มีแอสเบสตอส แอสเบสตอสสนับเป็นสารที่ก่อให้เกิดมะเร็ง

อย่าตอกหมุดหรือขันสกรูเพื่อติดป้ายชื่อและเครื่องหมายใดๆ เข้ากับเครื่องมือไฟฟ้า หากฉนวนหุ้มชำรุด จะป้องกันไฟฟ้าดูดไม่ได้ ขอแนะนำให้อ่านคู่มือ

อย่าใช้อุปกรณ์ประกอบที่บริษัทผู้ผลิตเครื่องมือไฟฟ้าไม่ได้ ออกแบบไว้โดยเฉพาะและไม่ได้แนะนำให้อ่านด้วยเหตุผลเพียงเพราะว่าอุปกรณ์ประกอบมีขนาดเข้าพอดีกับเครื่องมือไฟฟ้าของท่านก็ไม่ได้เป็นการรับรองความปลอดภัยการทำงานแต่อย่างใด

ทำความเข้าใจข้อระบายนโยบายความปลอดภัยที่เครื่องมือไฟฟ้าตามช่วงเวลาเป็นประจำโดยใช้เครื่องมือที่ไม่ใช้โลหะ เครื่องเป่าลมของมอเตอร์จะดูดฝุ่นเข้าในครอบเครื่อง หากฝุ่นที่ประกอบด้วยโลหะสะสมกันมากเกินไป อาจทำให้เกิดอันตรายจากไฟฟ้าได้ ก่อนเริ่มต้นทำงาน ให้ตรวจสอบสายไฟฟ้าและปลั๊กไฟฟ้าเพื่อหาจุดชำรุด

ขอแนะนำ: ใช้เครื่องมือไฟฟ้าทำงานผ่านอุปกรณ์ป้องกันไฟดูด (RCD) ที่มีขั้วนำกระแสไฟฟ้ากำหนด 30 mA หรือน้อยกว่าเสมอ

การสั้น มือ/แขน

ระดับการสั้นที่ให้อ่านในแผ่นข้อมูลนี้วัดตามการทดสอบที่ได้มาตรฐานที่ระบุใน EN 60745 และอาจใช้สำหรับเปรียบเทียบเครื่องมือไฟฟ้าหนึ่งกับเครื่องมืออื่นๆ ได้ ระดับการสั้นยังอาจใช้สำหรับประเมินการสั้นของเครื่องมือใช้งานในเบื้องต้นได้อีกด้วยระดับการสั้นที่ให้อ่านนี้แสดงการใช้งานส่วนใหญ่ของเครื่องมือไฟฟ้า อย่างไรก็ตาม หากเครื่องมือไฟฟ้าถูกใช้เพื่อทำงานประเภทอื่น ใช้ร่วมกับอุปกรณ์ประกอบที่คิดแปลกไป หรือได้รับการบำรุงรักษาไม่ดีพอ ระดับการสั้นอาจผิดแผกไป ปัจจัยเหล่านี้อาจเพิ่มระดับการสั้นอย่างชัดเจนตลอดระยะเวลาทำงานทั้งหมด

เพื่อประมาณระดับการสั้นให้ได้แน่นอน ควรนำเวลาขณะเครื่องมือไฟฟ้าปิดสวิตซ์ทำงานหรือขณะเครื่องกำลังวิ่งแต่ไม่ได้ทำงานจริงมาพิจารณาด้วย ปัจจัยเหล่านี้อาจลดระดับการสั้นอย่างชัดเจนตลอดระยะเวลาทำงานทั้งหมดความมาตรการเพื่อความปลอดภัยเพิ่มเติมเพื่อปกป้องผู้ใช้งานเครื่องจากผลกระทบของการสั้น เช่น: บำรุงรักษาเครื่องมือไฟฟ้าและอุปกรณ์ประกอบ ทำมือให้อุ่นไว้ จักระเบียบลำดับงาน

คำแนะนำในการปฏิบัติงาน

ปรับสวิตซ์เลือกการหมุนเมื่อเครื่องหยุดนิ่งอยู่กับที่แล้วเท่านั้น

SCT5-40X/SCT5-40M/SCT6-25: ขันสกรู โดยต้องมีก้านวัด ความลึกประกอบติด

SCT5-40M/SCT5-40UM: สามารถทำงานกับคัลลิบรียงสกรู เฉพาะในด้าน "ทิศทางการหมุนตามเข็มนาฬิกา" เท่านั้น

การตั้งแรงบิด (SCT5-40UX/SCT5-40UM) (ดูหน้า 5)

โรงงานผลิตตั้งแรงบิดไว้สำหรับใช้กับสกรูขนาดถึงขนาดกลาง

ค่าแรงบิดขึ้นอยู่กับกำลังที่ใช้กดเครื่องมือไฟฟ้าลงบนสกรูด้วย

การซ่อมบำรุงและการบริการลูกค้า

เมื่อทำงานกับโลหะในสภาวะการใช้งานหนัก ฝุ่นนำไฟฟ้าอาจเข้ามาอยู่ข้างในเครื่องมือไฟฟ้า ซึ่งจะส่งผลเสียต่อฉนวนป้องกันทั้งหมดของเครื่องมือไฟฟ้าได้ ให้ใช้อากาศอัดที่แห้งและปราศจากน้ำมันเป่าทำความสะอาดด้านในของเครื่องมือไฟฟ้าผ่านช่องระบายอากาศบ่อยๆ และต่ออุปกรณ์ป้องกันไฟดูด (RCD) เข้าบนสายไฟฟ้า

หากสายไฟฟ้าของเครื่องมือไฟฟ้านี้ชำรุด ต้องเปลี่ยนใหม่โดยใช้สายไฟฟ้าที่จัดเตรียมไว้เป็นพิเศษจากศูนย์บริการลูกค้า FEIN

หากต้องการ ท่านสามารถเปลี่ยนชิ้นส่วนดังต่อไปนี้เองได้: เครื่องมือ ก้านวัดความลึก สายหัว แมกกาซีน

การรับประกันและความรับผิดชอบ

การรับประกันสำหรับผลิตภัณฑ์ที่มีผลบังคับตามกฎระเบียบทางกฎหมายในประเทศที่จำหน่ายผลิตภัณฑ์ นอกจากนี้ บริษัท FEIN ยังให้การรับประกันตามคำประกาศรับประกันของ บริษัทผู้ผลิต FEIN อีกด้วย

อาจมีเพียงบางส่วนของอุปกรณ์ประกอบที่บรรยายหรือแสดงในหนังสือคู่มือการใช้งานนี้ รวมอยู่ในการจัดส่งเครื่องมือไฟฟ้าของท่าน

การรับรองการปฏิบัติตามมาตรฐาน













บริษัท FEIN ขอรับรองโดยรับผิดชอบแต่เพียงผู้เดียวว่า ผลิตภัณฑ์นี้สอดคล้องกับข้อกำหนดที่เกี่ยวข้องกันที่ระบุไว้ในหน้าสุดท้ายของหนังสือคู่มือการใช้งานนี้

การรักษาสภาพแวดล้อมและการกำจัดขยะ

ต้องคัดแยกหีบห่อ เครื่องมือไฟฟ้า และอุปกรณ์ประกอบที่เสื่อมสภาพ เพื่อส่งเข้าสู่กระบวนการนำกลับมาใช้ใหม่โดยไม่ทำลายสภาพแวดล้อม

スクリュードライバー 取扱説明書

本説明書で使用中のマーク、略号および用語

マーク、記号	説明
	電動工具の回転部に触らないでください。
	取扱説明書や安全上の一般注意事項などの付属文書を必ずお読みください。
	その作業ステップを始める前にコンセントから電源プラグを抜いてください。電動工具が不意に動き出して怪我をする恐れがあります。
	作業時には保護メガネを着用してください。
	ここに記載された注意事項に注意してください！
	本電動工具が CE に準拠していることを示しています。
	この表示は死傷事故の原因となりがねない危険な状況であることを示しています。
	使用できなくなった電動工具やその他の電子・電気機器は分別回収し、再利用させてください。
	製品の絶縁機構が二重または増強仕様となっていることを示しています。
	低速
	高速
	回転トルクを下げる
	回転トルクを上げる

記号	国際単位	国内単位	説明
P_1	W	W	電力消費量
P_2	W	W	出力電力
U	V	V	定格電圧
f	Hz	Hz	周波数
n_0	/min	回 / 分	無負荷回転数
n_1	/min	回 / 分	負荷速度
$M...$	Nm	Nm	締付けトルク
	mm	mm	六角穴付きツールホルダー
	mm	mm	ネジ径
	kg	kg	重量 (EPTA-Procedure 01/2003 に準拠して測定されています)
L_{pA}	dB	dB	音圧レベル
L_{wA}	dB	dB	音量レベル
L_{pCpeak}	dB	dB	ピーク音圧レベル
$K...$			不的確
a	m/s^2	m/s^2	EN 60745 準拠振動加速度 (3方向のベクトル和)
a_h	m/s^2	m/s^2	振動加速度 (ネジ締め時)
	m, s, kg, A, mm, V, W, Hz, N, °C, dB, min, m/s^2	m, s, kg, A, mm, V, W, Hz, N, C, dB, min, m/s^2	国際単位系 (SI) で使用されている基本単位および組立単位。

安全のために

警告 安全上の注意と使用方法をすべてよくお読みください。安全上の注意と使用方法を厳守しないと、感電、火災、怪我等の事故発生の恐れがあります。

お読みになった後は、お使いになる方がいつでも見られる所に必ず保管してください。

 この取扱説明書および付属の「安全上のご注意」（文書番号 3 41 30 054 06 1）をよくお読みになり、理解したうえで本電動工具をご使用ください。取扱説明書や安全上の注意に関する書類はいつでも読み返せるように保管し、電動工具を譲渡または売却する際には必ずこれらの書類も添えてください。

国内で適用されている一連の労働安全衛生規則にも留意してください。

電動工具について：

この電動工具は、特にドライウォールスクリーンの締付けおよび緩め作業用として、雨風から保護された場所でご使用ください。必ずファイン社純正の先端工具およびアクセサリをご使用ください。

この電動工具は、ISO 8528 規格の G2 タイプ AC 発電機でも使用することができます。しかし、この規定は 10% 以上の大きな能力変動がある場合は適応いたしません。ご不明な点がありましたら、ご使用の発電機についてご確認ください。

特殊な安全注意事項

ネジが埋設電線や電動工具の電源コードに触れる恐れのある場合には、電動工具上の絶縁された握り部を保持してください。ネジが電線に触れると、電動工具の金属部分を通じて感電する恐れがあります。

埋設された電線、ガス・水道管にご注意ください。作業開始前に、メタル探知器等を使用しながら作業領域を確認してください。

材料をしっかり固定してください。材料をクランプ等で固定すると、手で保持する場合よりも安全です。

電動工具をしっかり保持してください。急に高い反動トルクが発生する場合があります。

アスベストを含有する材料を使用して作業しないでください。アスベストはガンを誘発するとされています。

電動工具上に銘板やマークを固定する際には、ネジやリベットを使用しないでください。電気的な絶縁を破壊し、感電を防げなくなる恐れがあります。貼付方式の銘板を使用してください。

電動工具メーカーが認証していないアクセサリは使用しないでください。アクセサリが電動工具に取り付けられるだけでは、安全な作業がおこなえるとは限りません。

非金属製工具で電動工具の通気孔を定期的に掃除してください。モーターファンは粉じんを装置内へ吸引します。金属粉じんが多く蓄積されると、感電が発生する恐れがあります。

ご使用になる前に電源線およびプラグが破損していないかを確認してください。

推奨：この電動工具には検出電流が 30 mA またはそれ以下の漏電遮断器 (RCD) を常に使用ください。

手に伝わる振動

本説明書上に記載された振動レベルは EN 60745 の規格に準拠した測定方法で測定されているため、この情報は他の電動工具との比較時にご使用いただけます。また、振動負荷の事前調査にもご使用いただけます。

記載中の振動レベルは電動工具を主な用途にご使用になった場合の代表値を示しています。用途やご使用になる先端工具、保守状況によっては、記載中の振動レベルと異なることがあります。このような場合、作業中の振動負荷が大幅に高くなる場合があります。

振動負荷を正確に推測する場合には、電動工具のスイッチを切っている時間やスイッチは入っていても実際に使用していない時間も考慮に入れる必要があります。これにより、作業中の振動負荷は大幅に低下することがあります。

電動工具や先端工具の保守、手の保温、作業フローの計画などの追加的措置を定めることで、作業員を振動負荷から保護してください。

取り扱いにあたっての注意

正転・逆転切り替えスイッチの操作は必ずモーターが停止した状態でおこなってください。

SCT5-40X/SCT5-40M/SCT6-25: ネジ締め作業はデプスゲージを取り付けておこなってください。



SCT5-40M/SCT5-40UM: マカジンは『回転方向 右』に設定した場合のみ運転可能です。

トルクセッティング (SCT5-40UX/SCT5-40UM) (参照ページ 5)

工場出荷時、同工具は小～中サイズのネジ用として設定されています。

締付けトルクは電動工具がネジを押さえつける力によっても変化します。

メンテナンスおよび顧客サービス

  過度な環境条件下で金属材料を加工すると、電動工具内部に導通性を持つ粉じんが溜まり、本体の絶縁機構に悪影響をおよぼすことがあります。このため、電動工具の通気孔から乾燥したオイルフリー圧縮空気を吹き付けて内部の粉じんを除去するとともに、漏電遮断器 (RCD) を接続してください。

電動工具の電源線が破損している場合、特殊電源線と交換することが可能です。この特殊電源線は FEIN 顧客サービスでご入手いただけます。

以下の部品は、必要に応じてお客様ご自身で交換していただけます。

電動工具、デプスゲージ、手持ちストラップ、マカジン



保証

製品保証に関しては、本製品が販売される国で定められた法的規定が適用されます。さらに FEIN 社の保証内容に従い、保証が適用されます。

本電動工具の標準付属品には、本取扱説明書に記載または図示されたアクセサリーの一部のみが含まれることがあります。

準拠宣言

FEIN 社は、本製品が本取扱説明書の最終頁に記載された一連の基準に準拠していることを宣言します。

環境保護、処分



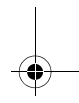
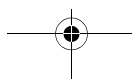
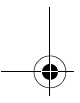
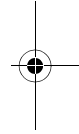
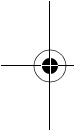









梱包資材、使用済みの電動工具およびアクセサリーは、環境にやさしい資源リサイクルのために分別してください。





100 **hi**

स्कू -ड्राइवर (पेचकस) का मूल निर्देश .

प्रयुक्त चिन्ह, संक्षेपण और शब्दावली.

चिन्ह, संकेत	स्पष्टीकरण
	औजार की घूर्णी को हाथ नहीं लगायें।
	ध्यान रहे, साथ के कागजात, निर्देश और सामान्य सूचनाएं अवश्य पढ़ें.
	यह काम करने से पहले प्लग को सोकेट में से जरूर निकाल लें. नहीं तो मशीन के अचानक चल जाने से चोट लगने का खतरा हो सकता है .
	काम करते समय आंखों पर सुरक्षा -चश्में पहन लें।
	साथ में लिखी सूचनाओं पर ध्यान दें !
	यूरोपियन संघ के नियमों अनुसार विद्युत उपकरण की अनुरूपता प्रमाणित की जाती है.
	इस संकेत का अर्थ है कि सम्भव खतरनाक स्थिति पैदा हो सकती है जिससे खतरनाक चोट लग सकती है या मृत्यु भी हो सकती है.
	खराब विद्युत मशीनों और अन्य इलेक्ट्रिक उपकरणों को अलग से इकठ्ठा कर लें तथा पर्यावरण के हित में उनके पुनःउपयोग के लिए उपयुक्त स्थान पर जमा करवा दें.
	दुगुने या मजबूत रोधक गुण का उत्पादन
	धीमी गति
	तेज गति
	टॉर्क कम करना
	टॉर्क बढ़ाना

संकेत	अंतर्राष्ट्रीय मानक	राष्ट्रीय मानक	स्पष्टीकरण
P ₁	W	W	इनपुट पावर
P ₂	W	W	आउटपुट पावर
U	V	V	रेटिड वोल्टेज
f	Hz	Hz	फ्रीक्वेन्सी
n ₀	/min	/min	बिना लोड पर स्पीड
n ₁	/min	/min	पूरे लोड पर स्पीड
M...	Nm	Nm	टॉर्क (हार्ड /साफ्ट पेचकस क्रिया)
	mm	mm	हेक्सगन सांकेट टूल होल्डर
	mm	mm	पेच का व्यास
	kg	kg	भार EPTA-Procedure-क्रियाविधि 01/2003 अनुसार
L _{pA}	dB	dB	साउंड प्रेशर लेवल
L _{wA}	dB	dB	साउंड पावर लेवल
L _{pCpeak}	dB	dB	साउंड प्रेशर का अधिकतम लेवल
K...			आशंका
a	m/s ²	m/s ²	EN 60745 अनुसार वाइब्रेशन ऐमिशन मान (तीनों दिशाओं का वेक्टर जोड़)
a _h	m/s ²	m/s ²	वाइब्रेशन ऐमिशन मान (पेचकस क्रिया)
	m, s, kg, A, mm, V, W, Hz, N, °C, dB, min, m/s ²	m, s, kg, A, mm, V, W, Hz, N, °C, dB, min, m/s ²	अंतर्राष्ट्रीय मानक प्रणाली SI के आधारिक और व्युत्पन्न मानक.

आपकी सुरक्षा के लिए.

चेतावनी समस्त सुरक्षा सूचनाएं और निर्देश पढ़ें. सुरक्षा सूचनाएं और निर्देशों का पालन नहीं करने से इलेक्ट्रिक करंट, आग और/ या खतरनाक चोट लगने की सम्भावना हो सकती है. समस्त सुरक्षा सूचनाएं और निर्देशों को भविष्य के लिए सम्भाल कर रखें.

इस निर्देश और सलंगन "सामान्य सुरक्षा सूचनाएं" (लेख-क्रम नंबर 3 41 30 054 06 1) को पढ़ने तथा उनको सही समझने से पहले इस विद्युत उपकरण का प्रयोग न करें. इन सूचनाओं को भविष्य में प्रयोग करने के लिए सम्भाल कर रखें और विद्युत उपकरण किसी और को देने या बेचने के समय यह कोशिश अवश्य साथ दें. संबंधित राष्ट्रीय औद्योगिक सुरक्षा नियमों पर भी ध्यान दें.

विद्युत उपकरण का लक्ष्य :

हाथ से चलाने वाला (पेचकस) स्कू-ड्राइवर जिसे पेच कसने और खोलने के लिए उपयोग किया जा सकता है, विशेषकर सूखे निर्माण में प्रयोग करने वाले पेचों के लिए. इसे FEIN से अनुमित उपयुक्त यंत्रों और सहायक उपकरणों के साथ सूखे स्थल पर मौसम-रक्षक वातावरण में प्रयोग किया जा सकता है.

इस पावर टूल को पर्याप्त पावर आउटपुट वाले AC जनरेटर के साथ प्रयोग किया जा सकता है जो ISO 8528 स्टैंडर्ड , डिजाइन टाइप G2 से अनुकूल है। यह स्टैंडर्ड विशेषकर तब नहीं अनुकूल होता अगर तथाकथित डिस्टोर्शन (खनकने का) फ्रेक्वेंसी 10% से अधिक हो। संदेह की अवस्था में उपयोग में किए जा रहे अपने जनरेटर के बारे में सूचना लें।

विशेष सुरक्षा सूचनाएं.

काम करते समय पावर टूल को उसके इन्सुलेटिड हैंडल से पकड़ें नहीं तो पेच छिपी तारों को छू सकते हैं. पेच के छू जाने से करंट वाली बिजली की तार से मशीन के धातुक हिस्से पर भी करंट आ सकता है और इस से मशीन ऑपरेटर को इलेक्ट्रिक करंट लग सकता है.

छिपी विद्युतीय लाइनों, गैस या पानी की पाइपों पर ध्यान दें। कार्य आरम्भ करने से पहले कार्य-क्षेत्र को धातु-डिटेक्टर से परीक्षण कर लें।

काम करने वाले टुकड़े को जकड़ के रखें। अपने हाथ में पकड़ने से बेहतर है कि काम करने वाला टुकड़ा किसी तानकर रखने वाले उपकरण में जकड़ कर रखा जाए।

मशीन को कस के पकड़ें। कुछ समय के लिए बहुत उच्च बल-आघूर्ण उत्पन्न हो सकते हैं।

ऐम्बेस्टॉस से मिले उत्पादनों के साथ काम न करें। ऐम्बेस्टॉस से कैसर हो सकता है।

मशीनों पर पेच या कील से नाम-प्लेट या संकेत लगाना मना है। इलेक्ट्रिक करंट लगने के समय टूट-फूटे रोधक से कोई सुरक्षा नहीं होती. चिपकाने वाली संकेत पट्टी का प्रयोग करें.

मशीन के साथ कोई ऐसे सहायक उपकरण प्रयोग न करें जो इस कंपनी के न बने हों या जिनका प्रयोग कंपनी द्वारा अनुमित न हों. मशीन पर फिट हो जाने से यह नहीं समझा जा सकता कि सहायक उपकरण सुरक्षित क्रिया में काम करेगा।

मशीन के वायु-छिद्रों को नियमित रूप से गैर-धातु यंत्र के साथ साफ़ करें. मोटर का पंखा चलने से मशीन के अंदर बूरा चला जाता है. अधिक बूरा जम जाने से बिजली द्वारा खतरा हो सकता है.

प्रयोग करने से पहले मशीन की भली भांति जांच कर लें कि तार और मेन प्लग ठीक हालत में हैं ।

सूझाव: इस टूल को सदा 30 mA या कम रेटिड करंट वाले अवशेष करंट यंत्र (RCD) के साथ चलाएं.

हाथ-बाजू में वाईब्रेशन

इन सूचनाओं में दिया वाईब्रेशन -लेवल EN 60745 मानदंड अनुसार मापा गया है और विद्युत मशीनों की आपस में तुलना करने में प्रयोग किया जा सकता है. उसे वाईब्रेशन -लेवल की जांच करने के लिए भी अन्तरिम रूप से प्रयोग किया जा सकता है. लिखा गया वाईब्रेशन -लेवल पावर टूल की मुख्य क्रिया में प्रदर्शित किया गया है. अगर पावर टूल को अन्य क्रियाओं , भिन्न यंत्रों या खराब हालत के उपकरणों के साथ प्रयोग किया जाए तो वाईब्रेशन -लेवल बदल भी सकता है. इस से काम की पूरी अवधि में वाईब्रेशन - ऐमिशन काफी बढ़ सकती है.

वाईब्रेशन -ऐमिशन का सही अनुमान लगाने के लिए वह समय भी ध्यान में रखना चाहिए जब पावर टूल का स्विच बंद यानि ऑफ है या चाहे ऑन भी हो, लेकिन पावर टूल प्रयोग नहीं हो रहा हो. इससे काम की पूरी अवधि में वाईब्रेशन -ऐमिशन काफी कम हो जाती है. ऑपरेटर को वाईब्रेशन के असर से बचाने के लिए सुरक्षा के अन्य उपाय प्रयोग करें जैसे कि विद्युत उपकरणों की नियमित देख-रेख करना, हाथों को गर्म रखना और कार्य-क्रियाओं का ठीक आयोजन करना.

मशीन चलाने के निर्देश .

मशीन चलाने के लिए घुमाने वाला स्विच केवल तब घुमाएं जब मोटर बिल्कुल रुक चुकी हो.

SCT5-40X/SCT5-40M/SCT6-25: पेचकस क्रिया को डेपथ-स्टॉप लगा कर पूरा करें.

SCT5-40M/SCT5-40UM: पेच-काटिज को केवल "दक्षिणावर्त रोटेशन" अवस्था में चलाया जाना चाहिए.

टॉर्क सेट करना (SCT5-40UX/SCT5-40UM)

(पृष्ठ 5 देखें)

फ्रेक्वेंसी से मशीन को छोटे से मध्यम आकार के पेचों के लिए सेट किया गया है.

कसने का टॉर्क उस बल पर निर्धार है जिससे मशीन को पेच पर लगाया जाता है.

रिपेयर और सर्विस .

बहुत कठिन स्थितियों में धातुओं के साथ काम करते समय बूरा मशीन के अंदर जा सकता है। इस से मशीन के बाहरले रोधक हिस्से पर असर पड़ सकता है। मशीन के वायु-छिद्रों में सूखी और बिना तेल की सम्पीडित वायु से अक्सर हवा देते रहें और एक तरफ से अवशेष करंट यंत्र (RCD) लगा दें।

अगर विद्युत मशीन की पावर स्पलाई की तार खराब है तो उसके बदले पावर स्पलाई की विशेष तार लगानी होगी जो FEIN के सर्विस डीलर के पास उपलब्ध है।

आवश्यकता अनुसार नीचे लिखे पार्ट्स बदले जा सकते हैं:

मशीन पर लगाने वाले सहायक उपकरण, डेपथ-स्टॉप, हाथ का स्ट्रेप , काटिज

गारंटी और जिम्मेवारी.

जिस देश में मशीन बेची जाती है उस देश के कानूनी नियमों अनुसार गारंटी मान्य होगी. इसके अलावा FEIN द्वारा FEIN उत्पादक गारंटी भी दी जाती है.

सचित्र और विवरण के साथ दर्शाए गये सहायक उपकरण स्टैंडर्ड डिलिवरी में सदा शामिल नहीं किए जाते।

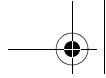

अनुरूपता का स्पष्टीकरण .

FEIN कंपनी एकमात्र जिम्मेदार है कि इस उत्पाद की अनुरूपता निर्देश के आखिरले पृष्ठ पर लिखे नियमों अनुसार है.

पर्यावरण सुरक्षा , पुनःउपयोग.

पैकिंग सामान, खराब विद्युत टूल और उनके पार्टस को पर्यावरण की रक्षा हेतु पुनःउपयोग के लिए अलग कर दें.

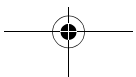

الصيانة والخدمة.

قد يتربس الغبار الناقل داخل العدة الكهربائية عند معالجة المعادن بشروط العمل الشديدة. قد يخل ذلك بعزل الوقاية بالعدة الكهربائية. انفضح المجال الداخلي بالعدة الكهربائية بانتظام عبر فتحات التهوية بواسطة الهواء المضغوط الجاف والخالي من الزيت وارتبط بها مفتاح للوقاية من التيار المتخلف (FI).

إن تلف كبل الوصل بالعدة الكهربائية توجب استبداله بكبل وصل خاص يمكن الحصول عليه عبر مركز خدمة زبائن شركة فاين.

يمكنك أن تستبدل القطع التالية بنفسك عند الضرورة:
عدد الشغل، محدد العمق، عروة اليد، مخزن

الكفالة والضمان.

إن الكفالة بالنسبة لهذا المنتج سارية المفعول حسب الأحكام القانونية في بلد التوزيع. إضافة عن ذلك، فإن شركة فاين تمتح الضمان حسب تصريح ضمان المنتج فاين.

قد يتضمن إطار تسليم عدتك الكهربائية قطعة واحدة فقط من التوابع الموصوفة أو المرسومة في تعليمات التشغيل هذه.

تصريح التوافق.

تصرح شركة فاين على مسؤوليتها الخاصة بأن هذا المنتج يتوافق مع الأحكام المعنية المذكورة على الصفحة الأخيرة بتعليمات التشغيل هذه.

حماية البيئة، التخلص من العدة.

ينبغي التخلص من التغليف والعدد الكهربائية والتوابع البالية بطريقة منصفة بالبيئة عن طريق النفايات القابلة لإعادة التصنيع.

لا تستخدم التوابع التي لم يطورها أو التي لم يسمح باستعمالها منتج العدة الكهربائية بشكل خاص. إن مجرد إمكانية تركيب التوابع على عدتك الكهربائية لا يؤمن إمكانية تشغيلها بأمان.

نظف فتحات التهوية بالعدة الكهربائية بواسطة عدد الشغل الغير معدنية بشكل منتظم. إن مفاخ المحرك ينفث الغبار إلى داخل الهيكل. قد يؤدي ذلك إلى المخاطر الكهربائية في حال تجمع الأغبرة المعدنية بشكل شديد.

افحص كبل الوصل بالشبكة الكهربائية وقابس الوصل بالشبكة الكهربائية على وجود أي تلف قبل البدء بالتشغيل.

نصيحة: شغل العدة الكهربائية دائما عبر مفتاح للوقاية من التيار المتخلف (RCD) مع تيار متخلف مقطن يبلغ 30 ميلي أمبير أو أقل.

اهتزازات اليد-الذراع

تم قياس مستوى الاهتزازات المذكور في هذه التعليمات ضمن اجراءات قياس معيارية حسب EN 60745 ويمكن استخدامه لمقارنة العدد الكهربائية ببعضها. ويصلح أيضا لتقدير مدى التعرض للاهتزازات بشكل مبدي.

يمثل مستوى الاهتزازات المذكور مجالات الاستعمال الأساسية للعدة الكهربائية. أما لو تم استخدام العدة الكهربائية لاستعمالات أخرى وبعدد شغل مخالفة أو بصيانة غير كافية، فإن مستوى الاهتزازات قد يختلف عن ذلك. قد يزيد ذلك مدى التعرض للاهتزازات بوضوح عبر كامل مدة العمل.

لتقدير مستوى التعرض للاهتزازات بشكل دقيق ينبغي أيضا مراعاة الفترات التي تم بها إطفاء الجهاز أو التي تم بها إدارته ولكن دون العمل بواسطته فعلا. قد يخفف ذلك مدى التعرض للاهتزازات بوضوح عبر كامل مدة العمل. حدد اجراءات أمان إضافية لوقاية المستخدم من تأثير الاهتزازات، مثلا: صيانة العدة الكهربائية وعدد الشغل، تدفئة اليدين وتنظيم مجرى العمل.

إرشادات التشغيل.

يدار مفتاح تحويل اتجاه الدوران فقط عندما يكون المحرك متوقفا عن الحركة.

SCT5-40X / SCT5-40M / SCT6-25: ينبغي أن تتم عمليات ربط اللولب مع محدد العمق المركب.

SCT5-40M / SCT5-40UM: يجوز تشغيل مخزن ربط اللولب بوضعية "اتجاه الدوران اليمين" فقط.

ضبط عزم الدوران
(SCT5-40UX / SCT5-40UM)

(راجع الصفحة 5)

يوافق الضبط من طرف المنتج مجال اللولب الصغيرة إلى حد اللولب المتوسطة فقط.

يتعلق عزم دوران الشد أيضا بالقوة التي تضغط بها العدة الكهربائية نحو اللولب.

الإشارة	الوحدة الدولية	الوحدة الوطنية	الشرح
P_1	W	واط	دخل القدرة
P_2	W	واط	خرج القدرة
U	V	فولط	الجهد المقنن
f	Hz	هرتز	التردد
n_0	min/	د /	عدد الدوران بلا حمل
n_1	min/	د /	عدد الدوران مع حمل
$M...$	Nm	نيوتن متر	عزم الدوران
\odot	mm	مم	حاصل العدة مسدس داخلي
\varnothing	mm	مم	قطر اللولب
	kg	كغ	الوزن حسب EPTA-Procedure 01/2003
L_{pA}	dB	ديسيبل	مستوى ضغط الصوت
L_{wA}	dB	ديسيبل	مستوى قدرة الصوت
L_{pCpeak}	dB	ديسيبل	ذروة مستوى ضغط الصوت
$K...$			الاضطراب
a	m/s^2	م/ثا ²	قيمة ابتعاث الاهتزازات حسب EN 60745 (مجموع المتجهات بثلاثة اتجاهات)
a_h	m/s^2	م/ثا ²	قيمة ابتعاث الاهتزازات (لولب)
	m, s, kg, A, mm, V, W, Hz, N, C°, dB, min, m/s^2	م، ثا، كغ، أمبير، مم، فولط، واط، هرتز، نيوتن، درجة مئوية، دي سيبل، د، م/ثا ²	الوحدات الأساسية والمشتقة من نظام الوحدات الدولي SI

ملاحظات أمان خاصة.

امسك بالجهاز من قبل سطوح القبض المعزولة إن كنت تقوم بالأعمال التي من الجائز أن يصيب بها اللولب الخطوط الكهربائية المخفية أو كبل الشبكة الكهربائية الخاص بالجهاز نفسه. إن تلامس اللولب مع خط يجري به جهد كهربائي قد يكهرب أيضا الأجزاء المعدنية للجهاز ليؤدي إلى صدمة كهربائية. انتبه إلى الخطوط الكهربائية وأنابيب الغاز والماء المخفية. افحص مجال العمل قبل البدء بالعمل، بواسطة جهاز التنقيب عن المعادن مثلا. أمن قطعة الشغل. تثبت قطعة الشغل التي تم تثبيتها بواسطة ملزمة أو تجهيزة قمط بأمان أكبر عن التي تم تثبيتها بيدك.

امسك بالعدة الكهربائية بإحكام. قد تشكل عزوم رد فعل عالية لفترات قصيرة.

لا تعالج المواد التي تحتوي على الأسبستوس. يعتبر الأسبستوس مسببا للسرطان.

ممنوع ربط اللافتات أو الإشارات بالعدة الكهربائية بواسطة البراغي أو مسامير البرشمة. إن العزل التالف لا يقي من الصدمات الكهربائية. استخدم اللافتات اللاصقة.

من أجل سلامتك.

 اقرأ جميع ملاحظات الأمان والتعليقات. إن التقصير عند تطبيق ملاحظات الأمان والتعليقات قد يؤدي إلى الصدمات الكهربائية واندلاع الحرائق و/أو الإصابة بجروح خطيرة.

احتفظ بجميع ملاحظات الأمان والتعليقات للمستقبل.

 لا تستعمل هذه العدة الكهربائية قبل قراءة "ملاحظات الأمان العامة" (رقم الوثيقة 06 1 054 30 41 3) المرفقة بإمعان وفهمها كاملة.

احتفظ بالأوراق المذكورة لمراجعتها في المستقبل وسلمها مع العدة الكهربائية في حال تسليمها للغير أو بيعها.

تراجع أيضا أحكام أمان العمل الوطنية المعنية.

الاستعمال المخصص للعدة الكهربائية:

مفك لولب يوجه يدويا لربط وفك اللولب في مجال بناء الجدران الجافة بشكل خاص بواسطة لولب التركيب السريع وبواسطة عدد الشغل والتوابع المسموحة من قبل شركة فاين في الأجواء التي تم وقايتها من تأثير الطقس.

تصلح هذه العدة الكهربائية أيضا لمولدات التيار المتناوب ذات القدرة الكافية التي تتوافق مع المعيار ISO 8528، فئة التصنيع G2. لا يتم التوافق مع هذا المعيار بشكل خاص عندما يتجاوز ما يسمى بعامل الشوهة % 10. استفسر عن المولد المستخدم في حال الشك.

تعليمات التشغيل الأصلية - مفك براغي.

الرموز والاختصارات والمصطلحات المستخدمة.

الرمز، الإشارة	الشرح
	لا تلمس أجزاء العدة الكهربائية الدوارة.
	ينبغي قراءة الوثائق، كتعليمات التشغيل وملاحظات الأمان العامة بشكل ضروري.
	اسحب قابس الشبكة الكهربائية عن مقبس الشبكة الكهربائية قبل خطوة العمل هذه، وإلا فقد يتشكل خطر الإصابة بجروح من خلال بدء تشغيل العدة الكهربائية بشكل غير مقصود.
	استخدم وقاية للعينين عند مزاوله العمل.
	تراعى الملاحظات في النص الجانبي!
	تؤكد توافق العدة الكهربائية مع توجيهات الجماعة الأوروبية.
	تشير هذه الملاحظة إلى حالة ربما تكون خطيرة وقد تؤدي إلى إصابات خطيرة أو إلى الموت.
	تجمع العدد الكهربائية المستهلكة وغيرها من المنتجات الالكترونية والكهربائية بشكل منفصل ليتم إعادة استهلاكها بطريقة منصفة بالبيئة.
	مُنتج معزول عزل مضاعف أو زائد
	عدد دوران صغير
	عدد دوران كبير
	تصغير عزم الدوران
	تكبير عزم الدوران