

# » PERFECTPRO

## NETBOX



**GB** Operating instruction ..... 03 - 18

**NL** Gebruiksaanwijzing ..... 19 - 35

**D** Bedienungsanleitung ..... 36 - 52

**F** Mode d'emploi ..... 53 - 70

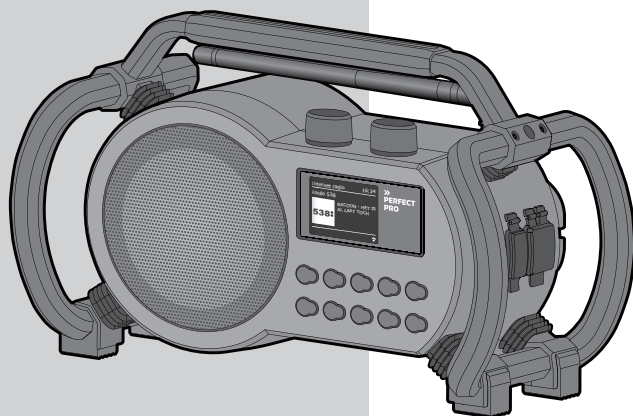

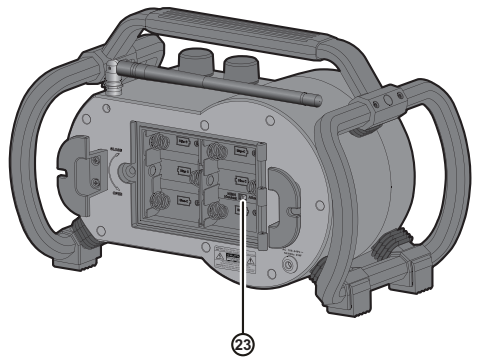
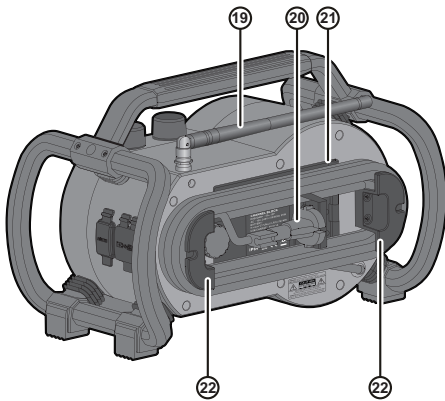
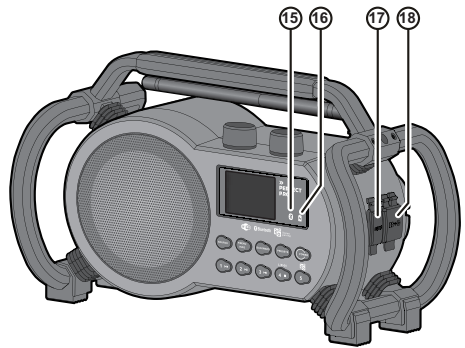
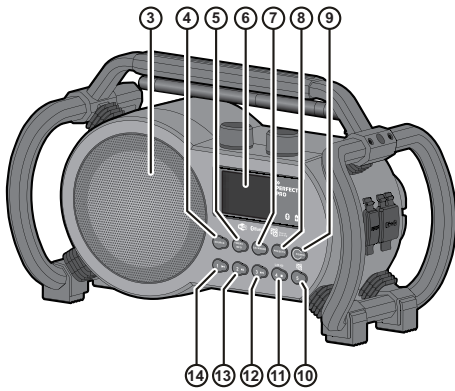
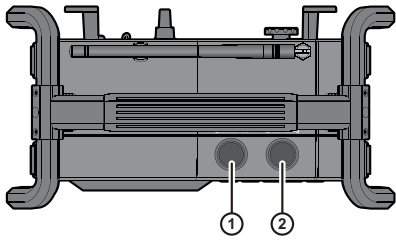

The Bluetooth® word mark and logos are registered trademarks owned by Bluetooth SIG, Inc. and any use of such marks by Perfectpro B.V. is under license.

## Contents

### 1. IMPORTANT SAFETY INSTRUCTIONS ..... 04

### 2. Introduction ..... 04-05

Overview of the main unit ..... 04-05

### 3. Getting started ..... 05-07

Finding a suitable location for the radio ..... 05

Powering the radio ..... 06

Battery operation ..... 06

AC operation ..... 06

Charging the batteries ..... 06

Performing the radio's initial setup ..... 06-07

Turning the radio on / off ..... 07

Selecting a playback source ..... 07

Using the radio's Main menu ..... 07

Using the Source button ..... 07

### 4. Controlling the radio using the UNDOK app ..... 07-08

Using the UNDOK app to control the radio ..... 07-08

Configuring the radio's settings using the UNDOK app ..... 08

### 5. Listening to Internet radio ..... 08-09

The Internet radio menu ..... 08-09

Storing Internet radio stations as presets ..... 09

Recalling Internet radio station presets ..... 09

Showing Internet radio information on the display ..... 09

### 6. Listening to Podcasts ..... 09-10

The Podcast menu ..... 09

Storing and recalling preset Podcasts ..... 10

Showing Podcast information on the display .. 10

### 7. Listening to Spotify ..... 10

### 8. Listening to DAB radio ..... 10-11

Tuning into DAB stations ..... 10

The DAB radio menu ..... 10

Showing DAB information on the display ..... 10

Storing preset stations in the DAB radio mode ..... 11

Recalling a preset station in the DAB radio mode ..... 11

### 9. Listening to FM radio ..... 11

Tuning into FM stations ..... 11

The FM radio menu ..... 11

Showing FM information on the display ..... 11

Storing and recalling preset stations in the FM radio mode ..... 11

### 10. Listening to Bluetooth audio ..... 12- 13

Pairing your Bluetooth device for the first time ..... 12

Audio playback in the Bluetooth mode ..... 12

Audio playback from a previously-paired Bluetooth device ..... 12

The Bluetooth menu ..... 12-13

Disconnecting your Bluetooth device ..... 13

Showing Bluetooth information on the display ..... 13

The PerfectPro Stereo Pairing Feature ..... 13

Setting up the first speaker ..... 13

Setting up the second speaker ..... 13

Starting playback ..... 13

Switching the audio mode ..... 13

Disconnecting the PerfectPro Stereo Pairing connection ..... 13

### 11. Listening to audio from a USB device or charging a USB device ..... 13-14

Playing files from a USB device ..... 13-14

Using the My playlist feature ..... 14

The Music player menu ..... 14

Showing track information on the display ..... 14

Charging a USB device ..... 14

### 12. Listening to audio using the Aux in socket ..... 14-15

### 13. Tone control and Loudness feature ..... 15

Configuring the radio's Tone control ..... 15

Enabling / disabling the Loudness feature ..... 15

### 14. Using the System settings menu ..... 15-16

Manually setting the time and date ..... 15-16

### 15. Using the Main menu ..... 16-17

Setting the alarms ..... 16

Setting the sleep timer ..... 17

### 16. Warranty ..... 17

### 17. Specifications ..... 18

## 1. IMPORTANT SAFETY INSTRUCTIONS

1. Read these instructions.
2. Keep these instructions.
3. Heed all warnings.
4. Follow all instructions.
5. Do not use this apparatus near water.
6. Clean only with dry cloth.
7. Do not block any ventilation openings. Install in accordance with the instructions.
8. Do not install near any heat sources such as radiators, heat registers, stoves or other apparatus (including amplifiers) that produce heat.
9. Protect the power cord from being walked on or pinched particularly at plug, convenience receptacles, and the point where they exit from the apparatus.
10. Only use attachments / accessories specified by the manufacturer.
11. Use only with the cart, stand, tripod, bracket, or table specified by the manufacturer, or sold with the apparatus. When a cart is used, use caution when moving the cart / apparatus combination to avoid injury from tip-over.
12. Unplug this apparatus during lightning storms or when unused for long periods of time.
13. Refer all servicing to qualified service personnel. Servicing is required when the apparatus has been damaged in any way, such as power supply cord or plug is damaged, liquid has been spilled or objects have fallen into the apparatus, the apparatus has been exposed to rain or moisture, does not operate normally, or has been dropped.
14. To reduce the risk of fire or electric shock, do not expose this appliance to Rain or Moisture. For outdoors use, to avoid electric shock, only use batteries power during a raining day or the weather is wet. This apparatus is provided with protection against splashing water and dust ingress (IP64).
15. The Shock Hazard Marking and Associated Graphical Symbol is provided on the back of unit.
16. Apparatus shall not be exposed to dripping or splashing and no objects filled with liquids, shall be placed on the apparatus.
17. The power plug should be close to the radio, and easy to be approached that during the emergency, to disconnect the power from the radio, just unplug the power plug from the AC power slot.
18. **Notice:** The changes or modifications not expressly approved by the party responsible for compliance could void the user's authority to operate the equipment.
19. Where the MAINS plug or an appliance coupler is used as the disconnect device, the disconnect device shall remain readily operable.

20. A warning that batteries (battery pack or batteries installed) shall not be exposed to excessive heat such as sunshine, fire or the like.

21. To prevent possible hearing damage, do not listen at high volume levels for long periods.



	The symbol indicates AC voltage.
	The symbol indicates DC voltage.
	The symbol indicates class II equipment.

### Warning

To avoid replacement of a battery with an incorrect type.

Don't disposal of a battery into fire or a hot oven, or mechanically crushing or cutting of a Battery.

Don't leaving a battery in an extremely high temperature surrounding environment.

To avoid battery subjected to extremely low air pressure.

## 2. Introduction

### Your NETBOX

The NETBOX is a very versatile radio that allows you to:

- Listen to FM, DAB and Internet radio as well as Podcasts;
- Enjoy audio from Spotify, USB devices, Bluetooth devices and other devices featuring an audio output;
- Pair two NETBOX radios with a playback device for PerfectPro Stereo Pairing;
- Set alarms in order to use the radio as an alarm clock;
- Fall asleep listening to audio using a sleep timer;

Before using this device, please make sure to read and understand all parts of the manual.

### Overview of the main unit

- ① Volume / Loudness / Tone knob
  - Rotate to control the radio's volume level.
  - Press to enable / disable the radio's Loudness feature.
  - Press and hold to configure the radio's Tone control.
- ② Tuning / Select / Seek / Bluetooth pairing knob
  - While in FM radio mode, rotate to increase / decrease the frequency.
  - While in FM radio mode, rotate and then press and hold to automatically scan for stations with a lower / higher frequency.
  - While in the radio's menus, rotate to select items in and then press to confirm your choice.
  - While in Bluetooth mode, press and hold to switch to the Bluetooth pairing mode.
  - While in Music player mode, press and hold to add tracks to your personal playlist.

- 3 Speaker
- 4 Source button
  - Press repeatedly to select the desired mode.
- 5 Menu / Info button
  - Press to cycle through information from the playback source on the radio's display.
  - While in the menu, press to go back to the main menu for the current mode or to close the menu if the main menu is already displayed.
  - Press and hold to open the menu for the current mode.
- 6 LCD display
- 7 Backward button
  - Press this button to navigate back to the previous menu.
- 8 Presets button
  - Press to open the menu for recalling a preset in the DAB radio, FM radio, Internet radio, Spotify or Podcast mode.
  - Press and hold to open the menu for saving a preset in the DAB radio, FM radio, Internet radio, Spotify or Podcast mode.
- 9 Power button
  - Press to switch the radio on / off.
- 10 Preset 5 / Stereo pairing button
  - Press to select Preset station 5 in the DAB radio, FM radio, or Internet radio mode.
  - Press and hold to save the currently tuned station to Preset 5 in the DAB radio, FM radio, or Internet radio mode.
  - While in Bluetooth mode, press to enter the stereo pairing mode.
  - After stereo pairing, press and hold to disconnect the stereo connection.
- 11 Preset 4 / Stop / L/R button
  - Press to select Preset station 4 in the DAB radio, FM radio, or Internet radio mode.
  - Press and hold to save the currently tuned station to Preset 4 in the DAB radio, FM radio, or Internet radio mode.
  - After stereo pairing, press to switch between Stereo, Left and Right mode.
- 12 Preset 3 / Next / Fast forward button
  - Press to select Preset station 3 in the DAB radio, FM radio, or Internet radio mode.
  - Press and hold to save the currently tuned station to Preset 3 in the DAB radio, FM radio, or Internet radio mode.
  - Press to go to next track in the Music player, Bluetooth, or Podcast mode.
  - Press and hold to fast forward in the Music player, Bluetooth, or Podcast mode.
- 13 Preset 2 / Play / Pause button
  - Press to select Preset station 2 in the DAB radio, FM radio, or Internet radio mode.
  - Press and hold to save the currently tuned station to Preset 2 in the DAB radio, FM radio, or Internet radio mode.
- 14 Preset 1 / Previous / Rewind button
  - Press to select Preset station 1 in the DAB radio, FM radio, or Internet radio mode.
  - Press and hold to save the currently tuned station to Preset 1 in the DAB radio, FM radio, or Internet radio mode.
  - Press to go to the start of the track or the previous track in the Music player, Bluetooth, or Podcast mode.
  - Press and hold to rewind in the Music player, Bluetooth, or Podcast mode.
- 15 Bluetooth indicator
- 16 Charging and low battery indicator
- 17 AUX in socket
  - 3.5mm socket for audio input from external device.
- 18 USB port for charging and playing
  - Insert or connect an external USB device to charge the device (5V / 1A) or to playback audio in the Music player mode.
- 19 DAB / FM antenna
  - Position this antenna correctly to improve the radio's DAB / FM reception.
- 20 Power cord and plug
- 21 Battery compartment
  - Battery operation requires 6 x C size (UM-2) batteries.
- 22 Power cord storage
- 23 Battery switch (NiMH / Alkaline)
  - Use this switch to configure what type of batteries you are using, NiMH (rechargeable) or Alkaline (non-rechargeable).

### 3. Getting started

Follow the instructions in this chapter to get your NETBOX up and running in no time.

#### Finding a suitable location for the radio

After unpacking the radio from the box, take the following guidelines into account when finding a suitable location for the radio:

- Place the radio on a flat, even surface such as a table.
- Do not place the radio near heat sources.
- Make sure there is sufficient space available around the radio for proper ventilation.
- If you are planning to connect the radio to your Wi-Fi network, make sure to place the radio in a location where Wi-Fi reception is good.
- Avoid placing the radio near appliances that can interfere with Wi-Fi reception, such as microwaves.

## Powering the radio

The NETBOX can be powered using the AC power cord or by using 6 x C size (UM-2) Alkaline or NiMH batteries.

## Battery operation

To power the radio using battery power, follow these steps:

1. Turn the locking knob on the battery compartment anti-clockwise to loosen and open the battery compartment.
2. Before inserting the batteries, make sure the battery switch inside the battery compartment is placed in the correct position (Alkaline or NiMH, corresponding to your batteries).
3. Insert the batteries into the battery compartment with polarities as shown in the diagram inside the battery compartment.
4. Close the battery compartment and turn the locking knob clockwise to lock the compartment.

### Note:

**Reduced power, distortion and a "stuttering sound" or a red battery indicator are all signs that the batteries need to be replaced or recharged. Instructions on recharging the batteries can be found below.**

## AC operation

Before connecting the plug of the AC power cord to a wall socket, please ensure that the voltage that the wall socket supplies is within the supported range printed at the back of the radio (100-240 V ~ 50/60 Hz). If this is the case, simply unwind the power cord from the power cord storage and plug it into the wall socket.

If the radio is not being used or if the radio is being used on battery power without the need for charging the batteries, pull the plug from the wall socket and wind the power cord around the power cord storage.

## Charging the batteries

After inserting rechargeable batteries into the battery compartment, simply connect the radio to a wall socket to charge the batteries. The battery indicator will blink green while the batteries are being charged and will continuously be lit green when the batteries are fully charged. If the radio is turned on, the battery icon in the upper right of the radio's display will also show the charging progress. In Standby mode, it will show icons for all batteries individually and charging progress is displayed. Fully charging a set of batteries will take approximately 6 hours. This time may vary, however, depending on the capacity of the batteries.

If an error occurs while the batteries are being charged, the radio's battery indicator will blink red. Furthermore, if the radio is powered on, an "X" is shown in the battery icon in the upper right of the radio's display. To check which battery is causing the issue, press the Power button to switch over to the Standby mode. In the Standby mode, the radio's display will show all six batteries and the battery causing the issue will be marked with a red "X". Replace this battery to solve the issue and then reconnect the radio's power cord to ensure the batteries are being charged.

## Performing the radio's initial setup

After your NETBOX has been supplied with power for the first time, it will automatically turn on. While the radio is starting up, "PERFECTPRO" will be shown on the radio's display. When the software is loaded the radio's Setup Wizard will automatically be started.

The radio's Setup Wizard will guide you through the configuration of the radio's time format, method for updating the time and date and network connection.

1. When the Setup Wizard is displayed, it will ask first if you want to start the Setup Wizard now. Use the Tuning knob to select **[Yes]** or **[No]** and press Tuning knob to confirm your choice. Select **[Yes]** to proceed with the Setup Wizard or select **[No]** to directly go to the radio's Main menu without configuring the radio's time format, method for updating the time and date and network connection.
2. After selecting **[Yes]**, the radio's display will show "12 / 24 hour format". Use the Tuning knob to select the desired hour format and press the Tuning knob to confirm your choice.

3. Next, the auto update list is shown on the radio's display.

Use the Tuning knob to select one of the 4 following options:

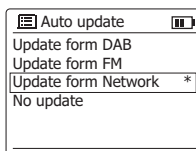

- **[Update from DAB]:** Synchronize the radio's time and date using DAB stations.
  - **[Update from FM]:** Synchronize the radio's time and date using FM stations.
  - **[Update from Network]:** Synchronize the radio's time and date using a network connection.
  - **[No update]:** Time and date will not be synchronized and has to be set manually.
4. If **[Update from Network]** was selected in the previous step, the radio will ask you to set the timezone. Rotate the Tuning knob to select the timezone for your region and press the Tuning knob to confirm.
  5. When updating the time from the network, the radio will also ask you to either enable or disable Daylight savings. Use the Tuning knob to select and confirm either **[Yes]** or **[No]** and to enable or disable Daylight Savings Time (DST) respectively.
  6. Next, the radio will ask if you want to keep the radio connected to the network. Use the Tuning knob to select **[Yes]** or **[No]** and press the Tuning knob to confirm your choice. If **[No]** is selected here, when a mode is used that does not require an internet connection or when the radio is in the Standby mode, the radio will automatically disconnect from the network after a short period of time and automatically reconnect to the network when internet is needed.

7. The Network Wizard will now scan for networks and show a list of Wi-Fi networks that are detected by the radio along with an option to scan again and an option to manually configure the network connection.

SSID
youmib1919
youmib1920
youmib1921
[Rescan]
[Manual config]

Use the Tuning knob to select one of the options:

- **[Name of a Wi-Fi network]:** Select the name of a Wi-Fi network to proceed to the password entry screen for the selected network.
  - **[Rescan]:** Select this option to scan for Wi-Fi networks again.
  - **[Manual config]:** Select this option to manually configure the radio's internet connection (DHCP enabled / disabled, SSID, authentication method and password).
8. If you have connected to a Wi-Fi network, an icon indicating the network's signal strength will appear in the bottom bar of the radio's display.
9. You have now completed the Setup Wizard and are ready to start using your NETBOX. After completing the Setup Wizard, the radio's Main menu will be shown on the display.

**Notes:**

- All of the radio's menus can be navigated by rotating the Tuning knob to select an option and then pressing the Tuning knob to open or confirm the selection.
- During the Setup Wizard, the radio's default and recommended settings are indicated using an asterisk.
- In order to use any of the radio's internet features or to control the radio using the UNDOK app, the radio must be connected to a network that has internet access.

**Turning the radio on / off**

The NETBOX can be switched on or off by pressing the Power button. After the radio is turned on, it will automatically select the last used source. When the radio is turned off, it will switch over to the Standby mode.

**Selecting a playback source**

There are two ways to select a playback source:

**Using the radio's Main menu**

Open the radio's Main menu by pressing and holding the Info / Menu button, select **[Main menu]** by rotating the Tuning knob and open the Main menu by pressing the Tuning knob. Next, select the playback source by rotating the Tuning knob and press the Tuning knob to confirm your choice (refer to chapter 15 "Using the Main menu" for details regarding the radio's Main menu).

**Using the Source button**

Repeatedly press the Source button to select the desired mode.

**4. Controlling the radio using the UNDOK app**

Aside from controlling your NETBOX with the buttons on the radio, it can also be controlled from a smart device using the UNDOK app. The UNDOK app offers an intuitive and easy to use user interface, allows you to configure many of the radio's settings and is available for Android and iOS.



**Using the UNDOK app to control the radio**

Follow these steps to use the UNDOK app to control the radio:

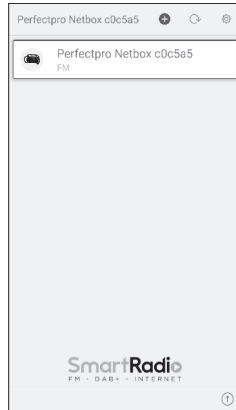

GB

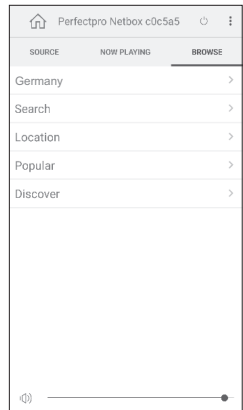
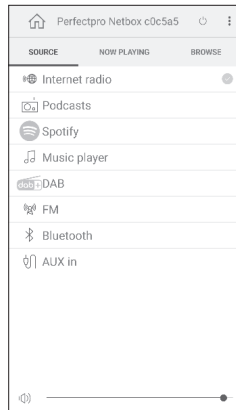

1. Download and install the UNDOK app for your device by searching for "UNDOK" in Apple's App Store or the Google Play Store.
2. Make sure the radio and your smart device are connected to the same network. Instructions for connecting the radio to your network can be found in the "Performing the radio's initial setup" section of chapter 3 "Getting started".
3. Open the UNDOK app on your smart device.

After starting the UNDOK app, your NETBOX should appear on the home screen of the app with the name

"Perfectpro Netbox xxxxxx" (the 6 digit alphanumeric code are the last 6 digits of your radio's MAC address).

4. Connect to the radio by tapping on it.
5. Select the "Source" tab in the upper left corner to select the radio's playback source.
6. Select the "Browse" tab in the upper right corner to browse through content for the selected source.
7. Playback, tuning and volume can be controlled using the controls in the app.

**Notes:**

- **These instructions and screenshots are based on the Android version of the UNDOK app for smartphones. If you are using a different type of device, the screen layout and / or icons may be slightly different.**
- **If you would run into any connection problems using the UNDOK app, visit <https://www.frontier-nuvola.net/index> for end user support.**

GB

**Configuring the radio's settings using the UNDOK app**

Follow these steps to configure the radio's settings using the UNDOK app:

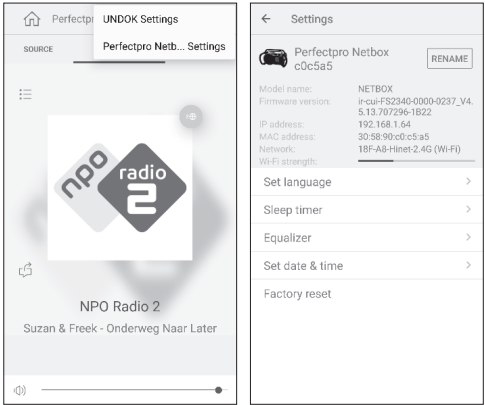

1. Start the UNDOK app on your smart device and connect to the radio as previously described.
2. Tap the three dots icon in the upper right corner of the screen and select " Perfectpro Netbox xxxxxx Settings".
3. The radio's settings that can be configured using the UNDOK app now appear on the smart device's screen. To configure any setting, simply tap it and set it to the desired value.

**Note:**

**These instructions and screenshots are based on the Android version of the UNDOK app for smartphones. If you are using a different type of device, the screen layout and / or icons may be slightly different.**

**5. Listening to Internet radio**

The NETBOX is capable of receiving tens of thousands of internet stations from around the world when the radio is connected to the internet via Wi-Fi or an Ethernet connection.

To listen to Internet radio, follow these steps:

1. Turn on the radio using the Power button.
2. Select the Internet radio mode by repeatedly pressing the Source button or using the radio's Main menu.

3. If the Internet radio mode is being used for the first time, the Internet station selection menu is displayed on the radio's display.

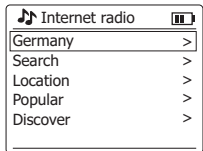

Select one of the options to tune into an Internet radio station:

- **[Your country]:** Select this option to tune into Internet radio stations from your country ("Germany" in the image above). After selecting this option, you can choose to tune into local Internet radio stations or popular radio stations from your country, or to search for Internet radio stations from your country based on a genre or a city.
  - **[Search]:** Select this option to search for an Internet radio station by name. After selecting this option, use the Tuning knob to input the search keyword.
  - **[Location]:** Select this option to find and tune into Internet radio stations by location. Locations from all around the world can be selected in this submenu.
  - **[Popular]:** Select this option to tune into popular Internet radio stations from around the world.
  - **[Discover]:** Select this option to filter Internet radio stations by origin, genre and language.
4. After selecting a radio station using one of the options described above, the radio will tune into and start playing the selected station.

**The Internet radio menu**

You can open the Internet radio menu by pressing and holding the Info / Menu button while the radio is in the Internet radio mode.

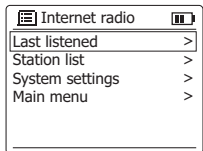

The Internet radio menu offers the following options:

- **[Last listened]:** Select this option to view a list of the last Internet radio stations and Podcasts you've tuned into previously.
- **[Station list]:** Select this option to go to the internet station selection menu described in the previous section.
- **[System settings]:** Select this option to go to the System settings menu and configure the radio (refer to chapter 14 "Using the System settings menu" for details).



- **[Main menu]:** Select this option to go back to the Main menu, where you can switch to any of the radio's modes or set the radio's alarms or sleep timer, or go to the System settings menu (refer to chapter 15 "Using the Main menu" for details).

### Storing Internet radio stations as presets

Your NETBOX can store up to 40 Internet radio stations or Podcasts as presets. Presets can be recalled quickly without having to go through most of the radio's menus.

Follow these steps to store an Internet radio station as a preset station:

1. Turn on the radio, select the Internet radio mode and tune into an Internet radio station as previously described.
2. Press and hold the Presets button.
3. The Save to preset menu appears. Select the preset under which you want to save the Internet radio station by rotating the Tuning knob and press the Tuning knob to save the station under the chosen preset number. If another Internet radio station or Podcast has already been stored under the chosen preset number, that station or Podcast will be overwritten.
4. Alternatively, you can also press and hold one of the radio's Preset buttons (1-5) to store the station under the corresponding preset number.
5. After storing a preset station, radio's display will show the message "Preset stored" to indicate the preset has been successfully stored under the chosen preset number.
6. Repeat this procedure as needed for the remaining presets.

### Recalling Internet radio station presets

While the radio is in the Internet radio or Podcast mode and the menu is not being displayed:

1. Press the Presets button.
2. Select a preset number by rotating the Tuning knob and then press the Tuning knob to confirm your choice.
3. Alternatively, you can also press one of the Radio's Preset buttons (1-5) to recall the corresponding preset number.
4. The radio will now tune into the selected preset.

### Showing Internet radio information on the display

When listening to an Internet radio station, repeatedly press the Info / Menu button to cycle through the following information on the radio's display:

- Artist & track name
- Slogan & Description of station
- Language & Location
- Bit rate, Codec & Sampling rate

- Playback buffer
- Today's date

## 6. Listening to Podcasts

The NETBOX is also capable of tuning into many different Podcasts from around the world.

To listen to Podcasts, follow these steps:

1. Turn on the radio using the Power button.
2. Select the Podcast mode by repeatedly pressing the Source button or using the radio's Main menu.
3. If the Podcast mode is being used for the first time, the Podcast selection menu is displayed on the radio's display.



Select one of the options to tune into a Podcast:

- **[Your country]:** Select this option to tune into Podcasts from your country ("Germany" in the image above). After selecting this option, you can choose to tune into local Podcasts, popular Podcasts or search for Podcasts from your country by genre.
  - **[A hot topic]:** Select this option to tune into Podcasts related to a topic that is currently popular ("COVID-19" in the image above). This topic will change from time to time, depending on what's hot at the moment and your time zone / region.
  - **[Search]:** Select this option to search for a Podcast by name. After selecting this option, use the Tuning knob to input the search keyword.
  - **[Location]:** Select this option to find and tune into Podcasts by location. Locations from all around the world can be selected in this submenu.
  - **[Discover]:** Select this option to filter Podcasts by origin, genre and language.
4. After selecting a Podcast using one of the options described above, the radio will tune into and start playing the selected Podcast.
  5. When listening to a Podcast:
    - Press the Play / Pause button to pause / resume playback.
    - Press the Next or Previous button to go to the next or previous episode of the current Podcast.
    - Press and hold the Next or Previous button to fast forward or rewind within a Podcast and release the button when the desired point is reached.
    - Press the Stop button to stop playback and return to the Podcast menu.

### The Podcast menu

The Podcast menu is identical to the Internet radio menu described previously, but instead of the option **[Station list]** it has the option **[Podcast list]**, which takes you back to the Podcast selection menu.

## Storing and recalling preset Podcasts

As previously mentioned, both Internet radio stations and Podcasts can be saved in the same preset list and recalled in the same manner, with the exception that Podcasts cannot be saved and recalled using the radio's Preset buttons (1-5). Refer to the sections "Storing Internet radio stations as presets" and "Recalling Internet radio station presets" in the previous chapter for details.

## Showing Podcast information on the display

When listening to a Podcast, repeatedly press the Info / Menu button to cycle through the following information on the radio's display:

- Name
- Track name
- Track description
- Artist
- Album
- Bit rate, Codec & Sampling rate
- Playback buffer
- Today's date

## 7. Listening to Spotify

The Spotify Software is subject to third party licenses found here:



<https://www.spotify.com/connect/third-party-licenses>

Use your phone, tablet or computer as a remote control for Spotify. Go to [spotify.com/connect](https://www.spotify.com/connect) to learn how.

## 8. Listening to DAB radio

### Tuning into DAB stations

To tune into DAB radio stations, follow these steps:

1. Turn on the radio using the Power button.
2. Select the DAB radio mode by repeatedly pressing the Source button or using the radio's Main menu.
3. If this is the first time the DAB radio mode is being used, the radio will automatically perform a full scan in order to find all available DAB radio stations. During the scanning process, as new stations are detected the station counter will increase and the stations will be added to the list which is stored in the radio. The bar graph indicates the progress of the scan.
4. When scanning is completed, the radio will list all stations that were found. Use Tuning knob to scroll through the list of stations and press the Tuning knob to tune into a station.

#### Note:

**Before selecting the DAB radio mode and performing a scan, make sure the DAB / FM antenna at the back of the radio has been positioned upright.**

## The DAB radio menu

You can open the DAB radio menu by pressing and holding the Info / Menu button while the radio is in the DAB radio mode.

The DAB radio menu offers the following options:

DAB	🔋
Station list	>
Scan	>
Manual tune	>
Prune invalid DRC	>

- **[Station list]:** Select this option display all DAB radio stations that were found and tune into one of the stations. If no stations were previously found, the radio will perform a new full scan.
- **[Scan]:** Select this option to perform a full scan and store all DAB radio stations that were found in the station list.
- **[Manual tune]:** Select this option to manually tune into a DAB channel / frequency.
- **[Prune invalid]:** Select this option to delete all unavailable stations from the station list.
- **[DRC]:** Dynamic Range Control (also known as DRC) can make quieter sounds easier to hear when your radio is used in a noisy environment by reducing the dynamic range of the audio signal.

After selecting this option, select the required DRC setting:

**[DRC high]:** DRC is set as sent by broadcaster.

**[DRC low]:** DRC level is set to 1 / 2 that sent by broadcaster.

**[DRC off]:** DRC is switched off. Broadcast DRC will be ignored. This is the default setting.

- **[Station order]:** Select this option and subsequently select **[Alphanumeric]** to sort the station list alphanumerically or select **[Ensemble]** to sort the station list by DAB multiplex.
- **[System settings]:** Select this option to go to the System settings menu and configure the radio (refer to chapter 14 "Using the System settings menu" for details).
- **[Main menu]:** Select this option to go back to the Main menu, where you can switch to any of the radio's modes or set the radio's alarms or sleep timer, or go to the System settings menu (refer to chapter 15 "Using the Main menu" for details).

## Showing DAB information on the display

When listening to a DAB radio broadcast, repeatedly press the Info / Menu button to cycle through the following information on the radio's display:

- Text
- Program type
- Multiplex name & Frequency
- Signal error & Strength
- Bit rate, Codec & Audio type
- Today's date

## Storing preset stations in the DAB radio mode

The NETBOX features 40 memory presets for DAB radio.

1. Turn on the radio, select the DAB mode and then tune to the required radio station as previously described.
2. Press and hold the Presets button. The display will show the "Save to Preset" screen.
3. Rotate the Tuning knob to select the required Preset number. Then press the Tuning knob to store the preset station. "Preset stored" will be shown on the display indicating the station is stored under the selected preset number. If another station has already been stored under the chosen preset number, that station will be overwritten.
4. Alternatively, you can also press and hold one of the radio's Preset button (1-5) to store the station under the corresponding Preset number.
5. Repeat this procedure as needed for the remaining presets.

## Recalling a preset station in the DAB radio mode

1. Turn on the radio and then select the DAB radio mode using the Source button or the radio's Main menu.
2. Press the Presets button to display the "Recall from Preset" screen.
3. Select a preset number by rotating the Tuning knob and press the Tuning knob to confirm your choice. The radio will now tune into the selected preset. The chosen preset number is also shown in the bottom bar of the radio's display.
4. Alternatively, you can also press one of the Radio's Preset buttons (1-5) to recall the corresponding preset number.

## 9. Listening to FM radio

### Tuning into FM stations

To tune into FM radio stations, follow these steps:

1. Turn on the radio using the Power button.
2. Select the FM radio mode by repeatedly pressing the Source button or using the radio's Main menu.
3. Rotate the Tuning knob clockwise or anti-clockwise and then press and hold it to automatically tune into an FM station with a higher or lower frequency respectively. Your radio will stop scanning when it finds a station of sufficient strength. The display will show the frequency of the signal which has been found and a signal strength icon will be shown in the bottom bar of the radio's display to indicate the strength of the signal received. If RDS information is available, an RDS icon will also be shown in the bottom bar of the radio's display and after a few seconds the display will show the radio station name.

4. Rotate the Tuning knob to fine-tune the frequency with steps of 0.05MHz if needed.

5. Repeat the steps 3 and 4 to tune into other radio stations.

#### Note:

**Before selecting the FM radio mode and tuning into stations, make sure the DAB / FM antenna at the back of the radio has been positioned upright.**

### The FM radio menu

You can open the FM radio menu by pressing and holding the Info / Menu button while the radio is in the FM radio mode.

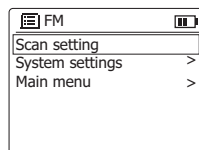

The FM radio menu offers the following options:

- **[Scan setting]:** Select this option to configure if the radio should only look for strong signals or all signals when using the automatic tuning feature (by pressing and holding the Tuning knob).
- **[System settings]:** Select this option to go to the System settings menu and configure the radio (refer to chapter 14 "Using the System settings menu" for details).
- **[Main menu]:** Select this option to go back to the Main menu, where you can switch to any of the radio's modes or set the radio's alarms or sleep timer, or go to the System settings menu (refer to chapter 15 "Using the Main menu" for details).

### Showing FM information on the display

When listening to a FM radio station that is also broadcasting RDS data (the RDS icon is shown in the bottom bar of the radio's display), repeatedly press the Info / Menu button to cycle through the following information on the radio's display:

- Text message
- Program type
- Frequency
- Today's Date

If no RDS information is available, the radio will only be able to show Today's Date.

### Storing and recalling preset stations in the FM radio mode

The NETBOX features 40 memory presets for FM radio. After selecting the FM radio mode, the procedure for storing and recalling preset stations in the FM radio mode is identical to the procedure in the DAB radio mode. Please refer to the instruction in the previous chapter for details on how to store and recall preset stations.

## 10. Listening to Bluetooth audio

In order to stream Bluetooth music to your radio, you need to pair your Bluetooth device with the NETBOX. Pairing creates a 'bond' so two devices can recognize each other.

### Pairing your Bluetooth device for the first time

1. Turn on the radio using the Power button.
2. Select the Bluetooth mode by repeatedly pressing the Source button or using the radio's Main menu. After selecting the Bluetooth mode, the radio's display will show "No connect".
3. Activate Bluetooth on your Bluetooth device (refer to the manual of the Bluetooth device if you are unsure about how to activate Bluetooth).
4. Go to the Bluetooth list on your Bluetooth device and select the device named "NETBOX" (if you have changed the name of the radio in the radio's System settings menu, search for the name you have given the radio instead).

#### Note:

**On some Bluetooth devices with Bluetooth version 2.1 or earlier, you might be requested to enter a passcode. If this is the case, enter the passcode "0000".**

5. After the devices have paired and connected, a confirmation tone will be played on the radio, the radio's Bluetooth indicator will light up blue, the radio's display will show the name of the connected Bluetooth device, and the playback status and Bluetooth icon are displayed in the bottom bar of the radio's display. You can now play music on your Bluetooth device and stream the music through the radio's speaker.

#### Notes:

- If 2 Bluetooth devices are pairing for the first time, both must search for your radio, it will show its availability on both devices. However, if one device links with this unit first, then the other Bluetooth device won't find it on the list.
- If you take your Bluetooth device out of range, the connection between your device and the radio will be temporarily disconnected. Your radio will automatically reconnect if the Bluetooth device is brought back into range. Be aware that during the period of disconnection, no other Bluetooth device can pair or link with your radio.
- If "NETBOX" shows up in your Bluetooth device list, but your Bluetooth device cannot connect with it, please delete the item from your list and pair the Bluetooth device with the radio again following the steps described previously.
- The effective operation range between the radio and the paired Bluetooth device is approximately 10 meters (30 feet). Any obstacle between the system and the device can reduce the operational range.
- Bluetooth connectivity performance may vary depending on the connected Bluetooth device. Please refer to the Bluetooth capabilities of your device before connecting it to your radio. Not all

features may be supported, depending on the Bluetooth device used.

- With some mobile phones, making / receiving calls, text messages, e-mails or any other activities unrelated to audio streaming may mute the Bluetooth audio streaming or even temporarily disconnect from your device. Such behavior is a function of the Bluetooth device and does not indicate a problem with your NETBOX.

### Audio playback in the Bluetooth mode

When you have successfully connected your radio with the chosen Bluetooth device, you can start to play your music using the controls on the radio or your connected Bluetooth device.

1. After connecting a Bluetooth device, the playback status will be displayed at the bottom of the radio's display.
2. The volume can be adjusted both on the radio using the Volume knob and on the Bluetooth device using the volume control of the device.

Playback can be controlled both on the radio and on the Bluetooth device as well. When using the radio's controls:

- Press the Play / Pause button to start audio playback or to pause / resume playback.
- Press the Next or Previous button to go to the next or previous track.
- Press and hold the Next or Previous button to fast forward or rewind within a track and release the button when the desired point is reached.

#### Note:

**Not all player applications or devices may respond to all of these controls.**

### Audio playback from a previously-paired Bluetooth device

The NETBOX can memorize up to 2 sets of paired Bluetooth devices, when the memory exceed this amount, the earliest device with which the radio was paired will be overwritten in the radio's memory.

If your Bluetooth device has previously paired with the NETBOX previously, the radio will still remember your Bluetooth device and attempt to reconnect with the device that was last connected. If the last connected Bluetooth device is not available, the radio will try to connect to the second last Bluetooth device.

### The Bluetooth menu

You can open the Bluetooth menu by pressing and holding the Info / Menu button while the radio is in the Bluetooth mode.

The Bluetooth menu offers the following options:

- **[BT led]:** Select this option to enable or disable the Bluetooth indicator on the radio. When **[On]** is selected, the Bluetooth indicator will blink blue when the radio is in pairing mode and light up blue when the radio is connected to a Bluetooth device.

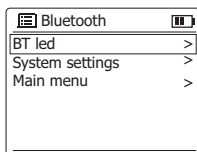

- **[System settings]:** Select this option to go to the System settings menu and configure the radio (refer to chapter 14 "Using the System settings menu" for details).
- **[Main menu]:** Select this option to go back to the Main menu, where you can switch to any of the radio's modes or set the radio's alarms or sleep timer, or go to the System settings menu (refer to chapter 15 "Using the Main menu" for details).

### Disconnecting your Bluetooth device

To disconnect your Bluetooth device, either turn off Bluetooth on the Bluetooth device, press and hold the Tuning knob on the radio to switch over to the pairing mode (the Bluetooth indicator will blink blue), or switch to another mode on the radio by pressing the Source button or by using the radio's Main menu. If you disconnect the Bluetooth device when the radio is in the Bluetooth mode, the radio's display will show "No connect" and the radio will be available for pairing again.

### Showing Bluetooth information on the display

When listening to Bluetooth audio, repeatedly press the Info / Menu button to cycle through the following information on the radio's display:

- Artist
- Album
- Title

### The PerfectPro Stereo Pairing Feature

Stereo Pairing (also known as True Wireless Stereo or TWS) is a feature that allows two speakers to wirelessly connect with each other and an audio device to play music in stereo without the need for any cables. Your NETBOX can be wirelessly connected to a second NETBOX and an audio device to play music through both speakers at the same time.

#### Setting up the first speaker

1. Make sure the first speaker is in Bluetooth mode and connect to a Bluetooth device as described in chapter 10 "Listening to Bluetooth audio".
2. Press the Stereo pairing button to enter the Stereo pairing mode.

#### Setting up the second speaker

1. Make sure the second speaker is in Bluetooth mode and that it has not connected to a Bluetooth device.
2. Press the Stereo pairing button to enter the Stereo pairing mode.

After the speakers have successfully connected, the first speaker will display "Lead Stereo". The second speaker will display "Follow Stereo".

#### Notes:

- **Set up the second speaker within 1 minute of the first one, otherwise the setting of the first speaker will be canceled.**

- **When both speakers are connected to the same Bluetooth device, the Stereo Pairing feature cannot be set. In this case, you need to disconnect the Bluetooth connection of one of the speakers to set up the Stereo Pairing feature.**

### Starting playback

1. Start playback on the connected Bluetooth device and adjust the volume on the Bluetooth device or one of the speakers for comfortable listening.

#### Note:

**Volume, Tone control (Bass, Mid and Treble) and Loudness setting of one speaker is reflected on the other.**

2. Use the controls on your Bluetooth device to play / pause and navigate tracks. Alternatively, control the playback using the Play / Pause, Next and Previous buttons on either speaker.
3. Press and hold the Next or Previous button on either speaker to fast forward or rewind within the current track. Release the button when the desired point is reached.

#### Note:

**Not all player applications or devices may respond to all of these controls.**

### Switching the audio mode

When using two speakers, you can switch between "Stereo", "Left" and "Right" mode. Press the L/R button on either of the speakers to change the audio mode.

**"Stereo" mode:** Both speakers play the same sound. This is the default setting.

**"Left" / "Right" mode:** One speaker plays the sound on the left channel, while the other speaker plays the sound on the right channel for stereo playback between the speakers.

### Disconnecting the PerfectPro Stereo Pairing connection

Press and hold the Stereo pairing button for 2-3 seconds to disconnect the Stereo Pairing feature.

## 11. Listening to audio from a USB device or charging a USB device

The NETBOX is capable of playing MP3 file from USB devices in the Music player mode.

### Playing files from a USB device

To listen to audio files from a USB device, follow these steps:

1. Turn on the radio using the Power button.
2. Open the USB port's rubber cover on the right side of the radio and insert the USB device in the USB port.
3. The radio will now briefly display the message "USB disk attached - Open folder?". Rotate the Tuning knob to select **[Yes]** and press the Tuning knob to confirm to directly browse the USB device and continue at step 6. If you have selected **[No]** or didn't respond in time to this message, continue at step 4.

4. Repeatedly press the Source button or use the radio's Main menu to select the Music player mode.
5. The Music player menu will be shown on the radio's display. Select **[USB playback]** to browse the files and folders on the USB device using the Tuning knob.
6. Select the required file or playlist by rotating and pressing the Tuning knob. The radio will start playback and the playback progress will be shown on the radio's display.
7. When playback has started:
  - Press the Play / Pause button to pause / resume playback.
  - Press the Next or Previous button to go to the next or previous track.
  - Press and hold the Next or Previous button to fast forward or rewind within a track and release the button when the desired point is reached.
  - Press the Stop button to stop playback and return to contents of the USB device.

**Note:**

**After removing / disconnecting the USB device, close the USB port's rubber cover again to prevent moist or dust from entering into the radio.**

GB

### Using the My playlist feature

The Music player mode allows you to make a custom playlist and play songs from that playlist. Follow these steps to create your own playlist and play songs from the playlist:

1. Follow steps 1-5 described in the previous section.
2. Select a track and press and hold the Tuning knob. The radio's display will show the message "Added to My playlist".
3. Repeat step 2 to add multiple songs to the playlist.
4. After adding the desired songs to the playlist, use the Backward button to go back to the Music player menu.
5. Select **[My playlist]** and press the Tuning knob. The songs that have been added to your personal playlist will now be shown on the radio's display.
6. Rotate the Tuning knob to select the song you want to play and press the Tuning knob to start playback. The controls during playback are identical to the controls mentioned in the previous section.

### The Music player menu

You can open the Music player menu by pressing and holding the Info / Menu button while the radio is in the Music Player mode.

The Music player menu offers the following options:

- **[USB playback]:** Select this option to browse the USB device that is connected to the radio.

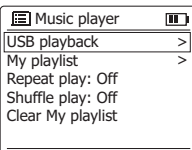

- **[My playlist]:** Select this option to go to your personal playlist.
- **[Repeat play]:** Select this option to enable or disable the repeat feature and repeat all tracks in the current playlist or folder on the USB device. When the repeat feature is enabled, the repeat icon will be shown in the bottom bar of the radio's display.
- **[Shuffle play]:** Select this option to enable or disable the shuffle feature and play all tracks within the current playlist or folder in random order. When the shuffle feature is enabled, the shuffle icon will be shown in the bottom bar of the radio's display.
- **[Clear My playlist]:** Select this option to clear your personal playlist.
- **[System settings]:** Select this option to go to the System settings menu and configure the radio (refer to chapter 14 "Using the System settings menu" for details).
- **[Main menu]:** Select this option to go back to the Main menu, where you can switch to any of the radio's modes or set the radio's alarms or sleep timer, or go to the System settings menu (refer to chapter 15 "Using the Main menu" for details).

### Showing track information on the display

When listening to audio from a USB device, repeatedly press the Info / Menu button to cycle through the following information on the radio's display:

- Filename
- Artist
- Album
- Folder
- Path
- Bit rate, Codec & Sampling rate
- Playback buffer
- Today's Date

### Charging a USB device

The NETBOX's USB port can also be used to charge USB devices. The USB port has an output power of 5V / 1A.

To charge a USB device, simply open the USB port's rubber cover and insert / connect it to the USB port. After charging has finished, don't forget to remove / disconnect the device again and to close the USB port's rubber cover to prevent moist or dust from entering into the radio.

## 12. Listening to audio using the Aux in socket

You can listen to the sound of an external device (such as an iPod or MP3 player) through the speaker of the NETBOX. To do this, follow these steps:

1. Open the Aux in socket's rubber cover and connect the external device to the socket using a 3.5mm audio cable (not included).

2. Make sure both the radio and the external device are turned on.
3. Select the AUX in mode by repeatedly pressing the Source button or using the radio's Main menu.
4. The audio output of the external device will now be played through the speaker of the NETBOX. Playback must be controlled on the external device, while the volume can be controlled both on the radio and on the external device.

**Note:**

After disconnecting the 3.5mm audio cable, close the Aux in socket's rubber cover again to prevent moist or dust from entering into the radio.

### 13. Tone control and Loudness feature

Your NETBOX features a Tone control and Loudness feature that allow you to customize the sound of the radio to your liking.

#### Configuring the radio's Tone control

To set up the radio's Tone control, follow these steps:

1. Turn on the radio using the Power button.
2. Press and hold the Volume knob to enter the Tone control menu.
3. Rotate the Tuning knob to select **[Bass]**, **[Mid]**, or **[Treble]** and press the Tuning knob to confirm your choice.
4. Rotate the Tuning knob to select the level (in dB) for the selected type of tones. The radio will apply any changes you make to the level immediately, so that you can hear the effect of the changes as you make them.
5. Press the Tuning knob or wait approximately 5 seconds to return to the Tone control submenu.

#### Enabling / disabling the Loudness feature

Simply press the Volume knob to enable or disable the radio's Loudness feature.

### 14. Using the System settings menu

The System settings menu can be used to configure the NETBOX. Follow these steps to access the System settings menu:

1. Turn on the radio using the Power button.
2. Press and hold the Info / Menu button to open the menu for the current mode.
3. Rotate the Tuning knob to select **[System settings]** and press the Tuning knob to open the menu.

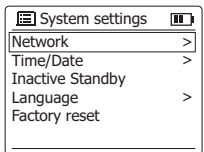

The System settings menu offers the following options:

- **[Network]:** Select this option to run the network wizard, run PBC setup, configure the radio's network connection, view and select available network

profiles, or view or clear the network settings.

- **[Time / Date]:** Select this option to set the time and date manually, to set the source for automatically updating the time and date, or to and set the time format.
- **[Inactive Standby]:** Select this option to configure the time after which the radio automatically switches to the Standby mode when not being used.
- **[Language]:** Select this option to configure the language in which the radio's menus are shown.
- **[Factory reset]:** Select this option to reset the radio to the default factory settings. After confirmation, all user settings and preset stations will be erased.
- **[Software update]:** Select this option to configure whether the radio should occasionally check for available software updates or to check for available software updates.
- **[Setup wizard]:** Select this option to perform the Setup wizard again, either right away or at the next startup. Refer to chapter 3 "Getting started" for more information on using the Setup wizard.
- **[Info]:** Select this option to view the radio's Spotify version, Radio ID and Friendly Name.
- **[Backlight]:** Select this option to configure the timeout for the radio's backlight and to set the backlight brightness level for when the backlight is on or dimmed.

GB

#### Manually setting the time and date

Setting the radio's time and date works slightly different from configuring most of the other radio's options and features. If you would be unable to automatically update the time and date using the DAB, FM or network, follow these steps to manually set the time and date:

1. Open the System settings menu using the three steps previously described.
2. Select **[Time / Date]** and press the Tuning knob.

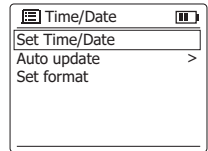

The Time / Date submenu offers the following options:

- **[Set Time / Date]:** Select this option to manually configure the time and date.
- **[Auto update]:** Select this option to select a source for automatically updating the time and date.
- **[Set format]:** Select this option to select the 12 or 24 hour format.

If the **[Update from Network]** is selected under **[Auto update]**, the Time / Date submenu will also show the following two options:

- **[Set timezone]:** Select this option to configure the timezone.
- **[Daylight savings]:** Select this option to enable or disable Daylight Savings Time (DST).

3. Select **[Set Time / Date]** and press Tuning knob to manually set the radio's time and date.

4. The radio's display will show the time and date and the day digits are blinking on the display.
5. Rotate the Tuning knob to select the current day and press the Tuning knob to confirm.
6. Next, the month digits will blink on the display.
7. Rotate the Tuning knob to select the current month and press the Tuning knob to confirm.
8. Next, the year digits will blink on the display.
9. Rotate the Tuning knob to select the current year and press the Tuning knob to confirm.
10. Next, the hour digits will blink on the display.
11. Rotate the Tuning knob to select the current hour and press the Tuning knob to confirm.
12. Next, the minute digits will blink on the display.
13. Rotate the Tuning knob to select the current minutes and press the Tuning knob to confirm.
14. Manually setting the time is now completed and the radio will return to the Time / Date submenu.

## 15. Using the Main menu

The Main menu can be used to select the radio's mode or to set the alarms and sleep timer of the radio. Follow these steps to access the Main menu:

1. Turn on the radio using the Power button.
2. Press and hold the Info / Menu button to open the menu for the current mode.

3. Rotate the Tuning knob to select **[Main menu]** and press the Tuning knob to open the menu.

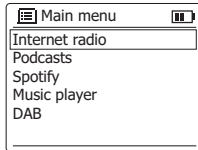

The Main menu offers the following options:

- **[Internet radio]:** Select this option to switch to the Internet radio mode.
- **[Podcasts]:** Select this option to switch to the Podcast mode.
- **[Spotify]:** Select this option to switch to the Spotify mode.
- **[Music player]:** Select this option to switch to the Music player mode.
- **[DAB]:** Select this option to switch to the DAB radio mode.
- **[FM]:** Select this option to switch to the FM radio mode.
- **[Bluetooth]:** Select this option to switch to the Bluetooth mode.
- **[AUX in]:** Select this option to switch to the AUX in mode.
- **[Sleep]:** Select this option to set the radio's sleep timer.
- **[Alarms]:** Select this option to set the radio's alarms.

- **[System settings]:** Select this option to go to the System settings menu (refer to chapter 14 "Using the System settings menu" for more information on this menu).

## Setting the alarms

Your NETBOX features 2 alarms that can be set using the **[Alarms]** option from the Main menu.

Follow these steps to set the radio's alarms:

1. Open the Main menu using the three steps previously described.

2. Select **[Alarms]** and press the Tuning knob.

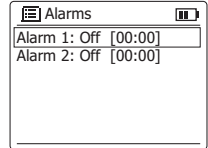

Both alarms and their settings will be shown on the display:

3. Rotate the Tuning knob to select the desired alarm and press the Tuning knob to confirm.

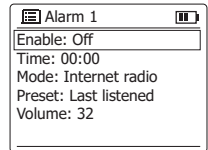

The submenu for configuring an alarm offers the following options:

- **[Enable]:** Select this option to configure the alarm frequency, the available settings here are **[Off]**, **[Daily]**, **[Once]**, **[Weekends]** and **[Weekdays]**.
  - **[Time]:** Select this option to set the alarm time. This can be done in the same way as setting the time and date in the previous chapter.
  - **[Mode]:** Select this option to set the mode that is used for the alarm.
  - **[Preset]:** Select this option to select a preset or the last listened station as the alarm source.
  - **[Volume]:** Select this option to set the alarm volume.
  - **[Save]:** Select this option to save the alarm settings.
4. Set all the first five of the above options using Tuning knob.
  5. Select **[Save]** and press the Tuning knob.
  6. To configure the other alarm, select this alarm in step 3 and repeat steps 4, 5.

### Notes:

- **When an alarm sounds, press the Power button to turn off the alarm and switch the radio back to the Standby mode. Repeatedly press any of the other buttons on the radio to snooze the alarm for the number of minutes displayed on the radio's display.**
- **Alarms will stop sounding after 60 minutes have elapsed since the start of the alarm.**



## Setting the sleep timer

The sleep timer allows you to automatically turn off the radio after a preset time has elapsed. It can be set from 15 to 60 minutes using the **[Sleep]** option from the Main menu.

Follow the steps below to set the sleep timer using the radio's Main menu:

1. Open the Main menu using the three steps previously described.
2. Select **[Sleep]** and press the Tuning knob.
3. Rotate the Tuning knob to select the desired sleep time.
4. Press the Tuning knob or wait several seconds to enable the sleep timer with the selected time.
5. After the sleep time has elapsed, the radio will automatically switch to the Standby mode. An active sleep timer is shown using a sleep timer icon in the bottom bar of the radio's display.
6. To cancel the sleep time before the preset time has elapsed and to turn off the radio, press the Power button to turn off the unit manually. To cancel the sleep timer and leave the radio playing, go back into the sleep timer settings (steps 1 to 3 above) and select the option "Sleep OFF" in step 3.

## 16. Warranty

This radio comes with a 2 year limited warranty.

**WARNING!** Warranty becomes void once the radio cabinet has been opened or any modifications or alterations to the radio have been made!

The terms of the warranty of this radio do not cover the following:

- Damage caused by misuse, abuse, neglect, alterations, accidents or unauthorized repair.
- Normal wear and tear.
- Batteries.

Never open the device casing. The manufacturer will not accept any liability for damage resulting from improper handling. The type plate is located on the back of the device.

## Specifications

Power Requirements	
AC Power	AC 100-240 V 50/60 Hz 25W
Batteries	6 x UM-2 (C size, LR14) Alkaline or Ni-MH battery
<b>Frequency Coverage</b>	
FM	87.50-108 MHz
DAB	174.928-239.200 MHz
<b>Wi-Fi</b>	802.11 b, g, n or a supported with WEP and WPA / WPA2 encryption. Compatible with 2.4GHz and 5GHz WiFi bands. The frequency and maximum transmitted power: WiFi: 2412MHz ~ 2472MHz, EIRP= 15.06dBm 5180MHz ~ 5240MHz & 5745MHz ~ 5825MHz, EIRP= 12.13dBm Operations in the 5.15-5.35 GHz band are restricted to indoor usage only.
<b>Bluetooth</b>	
Bluetooth version	5.2
Supported Bluetooth profiles	A2DP, AVRCP
Supported Bluetooth codecs	SBC and AAC
Transmitting Power	Power Class 2
Bluetooth range	approx. 10m (30feet)
The frequency and maximum transmitted power	2402MHz ~ 2480MHz: 2.34dBm (Bluetooth EDR)
<b>Electronic feature</b>	
Speaker	5inches 8ohm 10W full range, waterproof
Output power	3Watt 10% T.H.D. @ 100Hz @ DC battery 9V 7Watt 10% T.H.D. @ 100Hz @ AC 230V or 120V
AUX-IN level	350±80 mVrms (rated level), 1Vrms (max.)
Aux In socket	3.5mm diameter
Maximum power output of USB port	5V, 1A
<b>Operating temperature range</b>	0°C to +40°C

### ※ The barcode label on the product is defined as below:

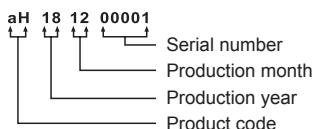

The company reserves the right to amend the specification without notice.

 If at any time in the future you should need to dispose of this product please note that: Waste electrical products should not be disposed of with household waste. Please recycle where facilities exist. Check with your Local Authority or retailer for recycling advice. (Waste Electrical and Electronic Equipment Directive)



De Bluetooth® markering en logo's zijn geregistreerde handelsmerken die eigendom zijn van Bluetooth SIG, Inc. en elk gebruik van deze markering en logo's is onder licentie.

## Inhoudsopgave

<b>1. BELANGRIJKE ALGEMENE VEILIGHEIDSLICHTSINSTRUCTIES</b> .....	<b>20</b>
<b>2. Inleiding</b> .....	<b>20-21</b>
<b>Overzicht van het hoofdapparaat</b> .....	<b>20-21</b>
<b>3. Aan de slag</b> .....	<b>21-23</b>
Een geschikte plaats voor de radio vinden .....	21
De radio van stroom voorzien .....	22
Gebruik met batterijen .....	22
Gebruik met netstroom .....	22
De batterijen opladen .....	22
De eerste installatie van de radio uitvoeren .....	22-23
De radio in- / uitschakelen .....	23
Een afspelerbron selecteren .....	23
Met het hoofdmenu van de radio .....	23
Met de Bron-knop .....	23
<b>4. De radio bedienen met de UNDOK-app</b> .....	<b>24-25</b>
De UNDOK-app gebruiken om de radio te bedienen .....	24
De instellingen van de radio configureren met de UNDOK-app .....	24-25
<b>5. Luisteren naar internetradio</b> .....	<b>25-26</b>
Het internetradiomenu .....	25
Internetradiozenders opslaan als voorkeuzenders .....	25
Internetvoorkeuzenders oproepen .....	26
Informatie over internetradiozenders weergeven op het display .....	26
<b>6. Luisteren naar podcasts</b> .....	<b>26</b>
Het podcastmenu .....	26
Podcasts opslaan als voorkeuzenders en oproepen .....	26
Informatie over podcasts weergeven op het display .....	26
<b>7. Luisteren naar Spotify</b> .....	<b>27</b>
<b>8. Luisteren naar DAB-radio</b> .....	<b>27-28</b>
Afstemmen op DAB-zenders .....	27
Het DAB-menu .....	27
Informatie over DAB-radio weergeven op het display .....	27
Voorkeuzenders opslaan in de DAB-radiomodus .....	27-28
Een voorkeuzender oproepen in de DAB-radiomodus .....	28
<b>9. Luisteren naar FM-radio</b> .....	<b>28</b>
Afstemmen op FM-zenders .....	28
Het FM-menu .....	28
Informatie over FM-radio weergeven op het display .....	28
Voorkeuzenders opslaan en oproepen in de FM-radiomodus .....	28
<b>10. Luisteren naar Bluetooth-audio</b> .....	<b>29-31</b>
Uw Bluetooth-apparaat voor het eerst koppelen .....	29
Audio afspelen in de Bluetooth-modus .....	29
Audio afspelen vanaf een eerder gekoppeld Bluetooth-apparaat .....	29-30
Het Bluetooth-menu .....	30
De verbinding met uw Bluetooth-apparaat verbreken .....	30
Informatie over Bluetooth-audio weergeven op het display .....	30
De PerfectPro-stereokoppelingsfunctie .....	30
De eerste luidspreker instellen .....	30
De tweede luidspreker instellen .....	30
Het afspelen starten .....	30
De audiomodus selecteren .....	31
De stereokoppelingsverbinding verbreken .....	31
<b>11. Luisteren naar audio vanaf een USB-apparaat of een USB-apparaat opladen</b> .....	<b>31-32</b>
Bestanden afspelen vanaf een USB-apparaat ..	31
Een persoonlijke afspeellijst gebruiken .....	31
Het Muziekspelermenu .....	31-32
Informatie over tracks weergeven op het display .....	32
Een USB-apparaat opladen .....	32
<b>12. Luisteren naar audio via de Aux-ingang</b> .....	<b>32</b>
<b>13. Toonregeling en Loudness-functie</b> .....	<b>32</b>
De toonregeling van de radio instellen .....	32
De Loudness-functie inschakelen / uitschakelen .....	32
<b>14. Het systeeminstellingenmenu gebruiken</b> .....	<b>32-33</b>
De tijd en datum handmatig instellen .....	33
<b>15. Het hoofdmenu gebruiken</b> .....	<b>33-34</b>
De alarmen instellen .....	34
De slaaptimer instellen .....	34
<b>16. Garantie</b> .....	<b>34</b>
<b>17. Specificaties</b> .....	<b>35</b>

# 1. BELANGRIJKE ALGEMENE VEILIGHEIDSLINSTRUCTIES

1. Lees deze instructies.
2. Bewaar deze instructies.
3. Neem alle waarschuwingen in acht.
4. Volg alle instructies.
5. Alleen schoonmaken met een droge doek.
6. Blokkeer de ventilatieopeningen niet. Installeer in overeenstemming met de instructies van de fabrikant.
7. Niet installeren in de buurt van warmtebronnen, zoals radiatoren, kachels of andere apparaten (inclusief versterkers) die warmte produceren.
8. Gebruik alleen hulpmiddelen / accessoires die gespecificeerd zijn door de fabrikant.
9. Gebruik alleen de karren, standaards, driehoek standaards, beugels of tafels die gespecificeerd zijn door de fabrikant of met het apparaat mee verkocht zijn. Als u een kar gebruikt, wees dan voorzichtig bij het verplaatsen ervan om te voorkomen dat het apparaat om zou kantelen en letsel zou veroorzaken.
10. Haal de stekker uit het stopcontact tijdens onweersbuien en als het apparaat langere tijd niet gebruikt wordt.
11. Laat al het onderhoud doen door gekwalificeerd personeel. Onderhoud is nodig als het apparaat beschadigd is, als het stroomsnoer of de stekker beschadigd is, als vloeistof in het apparaat gemorst is, als voorwerpen erin gevallen zijn, als het apparaat blootgesteld geweest is aan regen of vochtigheid, als het niet normaal werkt of als het gevallen is.
12. Stel dit apparaat niet bloot aan regen en vochtigheid om het gevaar van brand en elektrische schokken te voorkomen.
13. Verwijder de afdekking niet. In het binnenste bevinden zich geen onderdelen waarvoor een onderhoud noodzakelijk is.
14. Plaats geen open vuur of gloeiende bronnen op het apparaat.
15. Gebruik bij het gebruik in de open lucht op regenachtige dagen of bij vochtig weer uitsluitend de ingebouwde accu om een elektrische schok te vermijden. Om een elektrische schok te voorkomen als de radio blootgesteld is geweest aan regen of water, dienen zowel het snoer als de stekker volledig gedroogd te worden alvorens de stekker in het stopcontact wordt gestoken.
16. De netstekker moet dicht bij het toestel en steeds toegankelijk zijn, zodat in geval van nood (bijv. om het toestel van het stroomnet te scheiden) alleen de stekker uit het stopcontact moet worden getrokken.
17. Een aanduiding voor Schokgevaar en een bijpassend grafisch symbool zijn voorzien aan de achterkant van dit apparaat.
18. Dit apparaat is voorzien van bescherming tegen spatwater en stof (IP64), wanneer deze wordt gebruikt op de ingebouwde accu.
19. In geval van storing ten gevolge van Electro-statische ontlading of piekspanning (burst), verwijder de stroombron en sluit deze daarna weer aan.
20. Het apparaat moet gebruikt worden in een gemiddeld klimaat.

21. Om mogelijke gehoorschade te voorkomen niet op een hoog volume gedurende een lange periode luisteren.



	Dit symbool geeft wisselspanning aan.
	Dit symbool geeft gelijkspanning aan.
	Dit symbool geeft aan dat het apparaat een apparaat van klasse II is.

## Waarschuwing

Vervang de batterij niet door een batterij van een onjuist type.

Gooi batterijen niet weg in vuur of in een hete oven en vermijd het mechanisch pletten of snijden van batterijen.

Laat batterijen niet achter in een omgeving met extreem hoge temperaturen.

tel batterijen niet bloot aan een extreem lage luchtdruk.

## 2. Inleiding

### Uw NETBOX

De NETBOX is een zeer veelzijdige radio die u de volgende mogelijkheden biedt:

- Naar FM-, DAB-, internetradio en podcasts luisteren;
- Genieten van audio van Spotify, USB-apparaten, Bluetooth-apparaten en andere apparaten met een audio-uitgang;
- Twee NETBOX-radio's koppelen met een afspeelapparaat voor PerfectPro-stereokoppeling;
- Alarmen instellen om de radio als wekker te gebruiken;
- In slaap vallen terwijl u naar de radio luistert met een slaaptimer;

Zorg er voordat u dit apparaat gebruikt voor dat u de gehele handleiding leest en begrijpt.

### Overzicht van het hoofdapparaat

- ① Volume / Loudness / Toon-knop
  - Draai om het volumeniveau van de radio in te stellen.
  - Druk om de Loudness-functie van de radio in / uit te schakelen.
  - Houd ingedrukt om de toonregeling van de radio in te stellen.
- ② Afstem / Select / Bluetooth-knop
  - Draai in de FM-radiomodus om de frequentie te verhogen / verlagen.
  - Draai en houd vervolgens ingedrukt in de FM-radiomodus om automatisch naar zenders met een lagere / hogere frequentie te scannen.
  - Draai in de menu's van de radio om items te selecteren en druk vervolgens om uw keuze te bevestigen.
  - Houd ingedrukt in de Bluetooth-modus om over te schakelen naar de Bluetooth-koppelingsmodus.
  - Houd ingedrukt in de muziekspelermodus om tracks toe te voegen aan uw persoonlijke afspeellijst.
- ③ Luidspreker

- 4 Bron-knop
- Druk herhaaldelijk om de gewenste modus te selecteren.
- 5 Menu / Info-knop
- Druk om door informatie van de afspeelbron te bladeren op het display van de radio.
  - Druk in de menu's om terug te keren naar het hoofdmenu voor de huidige modus of om het menu te sluiten als het hoofdmenu al wordt weergegeven.
  - Houd ingedrukt om het menu voor de huidige modus te openen.
- 6 LCD-display
- 7 Terug-knop
- Druk op deze knop om terug te keren naar het vorige menu.
- 8 Voorkeuzenders-knop
- Druk om het menu voor het oproepen van een voorkeuzender te openen in de DAB-, FM-, internetradio-, Spotify- of podcast-modus.
  - Houd ingedrukt om het menu voor het opslaan van een voorkeuzender te openen in de DAB-, FM-, internetradio-, Spotify- of podcast-modus.
- 9 Aan / uit-knop
- Druk om de radio in / uit te schakelen.
- 10 Voorkeuzender 5 / Stereokoppeling-knop
- Druk om voorkeuzender 5 te selecteren in de DAB-, FM- of internetradiomodus.
  - Houd ingedrukt om de zender waarop is afgestemd op te slaan als voorkeuzender 5 in de DAB-, FM- of internetradiomodus.
  - Houd ingedrukt in de Bluetooth-modus om over te schakelen naar de stereokoppelingsmodus.
  - Houd na stereokoppeling ingedrukt om de stereoverbinding te verbreken.
- 11 Voorkeuzender 4 / Stop / L/R-knop
- Druk om voorkeuzender 4 te selecteren in de DAB-, FM- of internetradiomodus.
  - Houd ingedrukt om de zender waarop is afgestemd op te slaan als voorkeuzender 4 in de DAB-, FM- of internetradiomodus.
  - Druk na stereokoppeling om te schakelen tussen de modi 'Stereo', 'Links' en 'Rechts'.
- 12 Voorkeuzender 3 / Volgende / Vooruitspoelen-knop
- Druk om voorkeuzender 3 te selecteren in de DAB-, FM- of internetradiomodus.
  - Houd ingedrukt om de zender waarop is afgestemd op te slaan als voorkeuzender 3 in de DAB-, FM- of internetradiomodus.
  - Druk om naar de volgende track te gaan in de muzikspeler-, Bluetooth- of podcastmodus.
  - Houd ingedrukt om vooruit te spoelen in de muzikspeler-, Bluetooth- of podcastmodus.
- 13 Voorkeuzender 2 / Afspeken / Pauzeren-knop
- Druk om voorkeuzender 2 te selecteren in de DAB-, FM- of internetradiomodus.
  - Houd ingedrukt om de zender waarop is afgestemd op te slaan als voorkeuzender 2 in de DAB-, FM- of internetradiomodus.
- 14 Voorkeuzender 1 / Vorige / Terugspoelen-knop
- Druk om voorkeuzender 1 te selecteren in de DAB-, FM- of internetradiomodus.
  - Houd ingedrukt om de zender waarop is afgestemd op te slaan als voorkeuzender 1 in de DAB-, FM- of internetradiomodus.
  - Druk om naar de start van de track of vorige track te gaan in de muzikspeler-, Bluetooth- of podcastmodus.
  - Houd ingedrukt om terug te spoelen in de muzikspeler-, Bluetooth- of podcastmodus.
- 15 Bluetooth-indicator
- 16 Batterij-indicator voor opladen en laag batterijniveau
- 17 AUX-ingang
- 3.5mm-aansluiting voor audio-invoer vanaf een extern apparaat.
- 18 USB-poort voor opladen en afspelen
- Plaats of sluit een extern USB-apparaat aan om het apparaat op te laden (5V / 1A) of om audio af te spelen in de muzikspelermodus.
- 19 DAB / FM-antenne
- Plaats deze antenne goed om de DAB / FM-ontvangst van de radio te verbeteren.
- 20 Netsnoer en stekker
- 21 Batterijvak
- Gebruik met batterijen vereist 6 batterijen van maat C (UM-2).
- 22 Netsnoeropslag
- 23 Batterijschakelaar (NiMH / Alkaline)
- Gebruik deze schakelaar om te configureren welk type batterijen u gebruikt, NiMH (oplaadbaar) of alkaline (niet-oplaadbaar).

### 3. Aan de slag

Volg de instructies in dit hoofdstuk om in een mum van tijd aan de slag te gaan met uw NETBOX.

#### Een geschikte plaats voor de radio vinden

Nadat u de radio uit de doos hebt gehaald, dient u rekening te houden met de volgende richtlijnen bij het vinden van een geschikte plaats voor de radio:

- Plaats de radio op een vlakke, egale ondergrond, zoals een tafel.
- Plaats de radio niet in de buurt van warmtebronnen.
- Zorg ervoor dat er voldoende ruimte wordt vrijgelaten rond de radio voor goede ventilatie.
- Als u van plan bent om de radio met uw Wi-Fi-netwerk te verbinden, zorg er dan voor dat u de radio plaatst op een plek met goede Wi-Fi-ontvangst.
- Plaats de radio niet in de buurt van apparaten die de Wi-Fi-ontvangst kunnen verstoren, zoals magnetrons.

## De radio van stroom voorzien

De NETBOX kan worden gebruikt met het netsnoer of met behulp van 6 alkaline- of NiMH-batterijen van maat C (UM-2).

## Gebruik met batterijen

Als u de radio met behulp van batterijen van stroom wilt voorzien, volg dan deze stappen:

1. Draai de vergrendelknop op het batterijvak tegen de klok in en open het batterijvak.
2. Zorg er voordat u de batterijen plaatst voor dat de batterijschakelaar in het batterijvak in de juiste stand is geplaatst (Alkaline of NiMH, afhankelijk van het type batterijen dat u gebruikt).
3. Plaats de batterijen in het batterijvak in de richting die is aangegeven in het diagram in het batterijvak.
4. Sluit het batterijvak en draai de vergrendelknop met de klok mee om het batterijvak te vergrendelen.

### Opmerking:

**Een lager vermogen, vervorming en een 'stotterende geluidsweggeve' of een rode batterij-indicator zijn allemaal tekenen dat de batterijen moeten worden vervangen of opgeladen. Instructies over het opladen van batterijen vindt u hieronder.**

## Gebruik met netstroom

Controleer voordat u de stekker van het netsnoer in een stopcontact steekt of de spanning van het stopcontact binnen het ondersteunde bereik valt dat is afgedrukt op de achterkant van de radio (100-240 V ~ 50/60 Hz). Als dit het geval is, rol het netsnoer dan van de netsnoeropslag en steek de stekker in het stopcontact.

Als de radio niet wordt gebruikt of als de radio wordt gebruikt op batterijstroom en de batterijen niet opgeladen hoeven te worden, trek de stekker dan uit het stopcontact en rol het netsnoer rond de netsnoeropslag.

## De batterijen opladen

Nadat u de batterijen in het batterijvak hebt geplaatst, sluit u de radio simpelweg op een stopcontact aan om de batterijen op te laden. Het batterij-indicatielampje knippert groen tijdens het opladen van de batterijen en blijft groen branden wanneer de batterijen volledig zijn opgeladen. Als de radio is ingeschakeld, toont het batterijpictogram in de rechterbovenhoek van het display van de radio de oplaadv voortgang. In de stand-bymodus toont de radio pictogrammen voor alle batterijen afzonderlijk en de oplaadv voortgang wordt ook daar weergegeven. Het volledig opladen van een set batterijen neemt circa 6 uur in beslag. De exacte hoeveelheid tijd kan echter afwijken, afhankelijk van de capaciteit van de batterijen.

Als er een fout optreedt tijdens het opladen van de batterijen, dan knippert de batterij-indicator op de radio rood. Daarnaast wordt er een kruis weergegeven in het batterijpictogram in de rechterbovenhoek van het display van de radio. Als u wilt controleren welke batterij het probleem veroorzaakt, schakel dan over naar de stand-bymodus door op de Aan / uit-knop te drukken. In de stand-bymodus toont het display van de radio alle zes de batterijen en de batterij die het probleem veroorzaakt is gemarkeerd met een rood kruis. Vervang deze batterij om het probleem op te lossen en sluit vervolgens het netsnoer van de radio aan op een stopcontact om ervoor te zorgen dat de batterijen worden opgeladen.



## De eerste installatie van de radio uitvoeren

Nadat u uw NETBOX voor het eerst voorziet van stroom, schakelt de radio automatisch in. Tijdens het opstarten van de radio, wordt 'PERFECTPRO' weergegeven op het display van de radio. Wanneer de software is geladen, wordt de installatiewizard van de radio automatisch gestart.

De installatiewizard van de radio leidt u door de configuratie van de tijdnotatie, de methode voor het bijwerken van de tijd en datum en de netwerkverbinding van de radio.

1. De installatiewizard vraagt, wanneer deze wordt weergegeven, of u de installatiewizard wilt starten. Gebruik de Afstemknop om **[Yes]** of **[No]** te selecteren en druk ter bevestiging op de Afstemknop. Selecteer **[Yes]** om door te gaan met de installatiewizard of selecteer **[No]** om rechtstreeks naar het hoofdmenu van de radio te gaan zonder de tijdnotatie, de methode voor het bijwerken van de tijd en datum en de netwerkverbinding van de radio te configureren.
2. Nadat u **[Yes]** hebt geselecteerd, wordt de melding '12 / 24 hour format' weergegeven op het display van de radio. Gebruik de Afstemknop om de gewenste tijdnotatie te selecteren en druk ter bevestiging van uw keuze op de Afstemknop.

3. Daarna wordt de lijst voor het automatisch bijwerken van de tijd weergegeven op het display van de radio.

 Auto update 
Update form DAB
Update form FM
Update form Network *
No update

Gebruik de Afstemknop om een van de volgende vier opties te selecteren:

- **[Update from DAB]:** Synchroniseer de tijd en datum van de radio via DAB-zenders.
  - **[Update from FM]:** Synchroniseer de tijd en datum van de radio via FM-zenders.
  - **[Update from Network]:** Synchroniseer de tijd en datum van de radio via een netwerkverbinding.
  - **[No update]:** De tijd en datum worden niet gesynchroniseerd en moeten handmatig worden ingesteld.
4. Als **[Update from Network]** is geselecteerd in de vorige stap, dan vraagt de radio u om de tijdzone in te stellen. Draai aan de Afstemknop om tijdzone van uw regio te selecteren en druk ter bevestiging op de Afstemknop.
  5. Als de tijd wordt bijgewerkt via het netwerk, dan vraagt de radio u ook om 'Daylight savings' (zomertijd) in of uit te schakelen. Gebruik de Afstemknop om **[Yes]** (inschakelen) of **[No]** (uitschakelen) te selecteren en druk vervolgens op de Afstemknop om zomertijd in of uit te schakelen.
  6. Daarna vraagt de radio u of u wilt dat de radio verbonden blijft met het netwerk. Gebruik de Afstemknop om **[Yes]** of **[No]** te selecteren en druk vervolgens ter bevestiging op de Afstemknop. Als u hier **[No]** selecteert, verbreekt de radio automatisch

de verbinding met het netwerk wanneer er een modus wordt gebruikt die geen internettoegang nodig heeft of de radio zich in de stand-bymodus bevindt en maakt de radio automatisch opnieuw verbinding met het netwerk wanneer er internettoegang nodig is.

7. De netwerkwizard scant vervolgens naar netwerken en toont een lijst met wifi-netwerken die door de radio worden gedetecteerd, samen met een optie om nogmaals te scannen en een optie om de netwerkverbinding handmatig in te stellen.

SSID
youmib1919
youmib1920
youmib1921
[Rescan]
[Manual config]

Gebruik de Afstemknop om een van de volgende opties te selecteren:

- **[Naam van een Wi-Fi-netwerk]:** Selecteer de naam van een Wi-Fi-netwerk om door te gaan naar het scherm voor het invoeren van het wachtwoord voor het geselecteerde netwerk.
- **[Rescan]:** Selecteer deze optie om opnieuw te scannen naar Wi-Fi-netwerken.
- **[Manual config]:** Selecteer deze optie om de internetverbinding van de radio handmatig te configureren (DHCP ingeschakeld / uitgeschakeld, SSID, authenticatiemethode en wachtwoord).

8. Nadat u verbinding hebt gemaakt met een wifi-netwerk, wordt er in de onderste balk van het display van de radio een pictogram weergegeven dat de signaalsterkte van het netwerk aangeeft.

9. U hebt nu de installatiewizard voltooid en bent klaar om uw NETBOX in gebruik te nemen. Nadat u de installatiewizard hebt voltooid, wordt het hoofdmenu van de radio weergegeven op het display.

#### Opmerkingen:

- **U kunt door alle menu's van de radio navigeren door aan de Afstemknop te draaien om een optie te selecteren en door op de Afstemknop te drukken om het geselecteerde item te openen of uw keuze te bevestigen.**
- **Tijdens de installatiewizard worden de standaardinstellingen en aanbevolen instellingen van de radio aangegeven met een asterisk.**
- **Als u gebruik wilt maken van de internetfuncties van de NETBOX of de radio wilt bedienen met de UNDOK-app, moet de radio zijn verbonden met een netwerk met internettoegang.**

## De radio in- / uitschakelen

De NETBOX kan worden in- of uitgeschakeld door op de Aan / uit-knop te drukken. Nadat de radio is ingeschakeld, selecteert deze automatisch de laatst gebruikte bron. Wanneer de radio wordt uitgeschakeld, schakelt deze over naar de stand-bymodus.

## Een afspeelbron selecteren

Er zijn twee manieren om een afspeelbron te selecteren:

### Met het hoofdmenu van de radio

Houd de Info / Menu-knop ingedrukt, draai aan de Afstemknop om **[Main menu]** te selecteren en druk vervolgens op de Afstemknop om het hoofdmenu te openen. Daarna kunt u de afspeelbron selecteren door aan de Afstemknop te draaien en op de Afstemknop drukken om uw keuze te bevestigen (raadpleeg hoofdstuk 15 'Het hoofdmenu gebruiken' voor meer informatie over het hoofdmenu van de radio).

### Met de Bron-knop

Druk herhaaldelijk op de Bron-knop om de gewenste modus te selecteren.

#### 4. De radio bedienen met de UNDOK-app

Uw NETBOX kan niet alleen met de knoppen op de radio worden bediend, maar kan ook worden bediend vanaf een slim apparaat met behulp van de UNDOK-app. De UNDOK-app biedt een intuïtieve en gebruiksvriendelijke gebruikersinterface, stelt u in staat om veel van de instellingen van de radio te configureren en is beschikbaar voor Android en iOS.



#### De UNDOK-app gebruiken om de radio te bedienen

Volg deze stappen om de UNDOK-app te gebruiken om uw radio te bedienen:

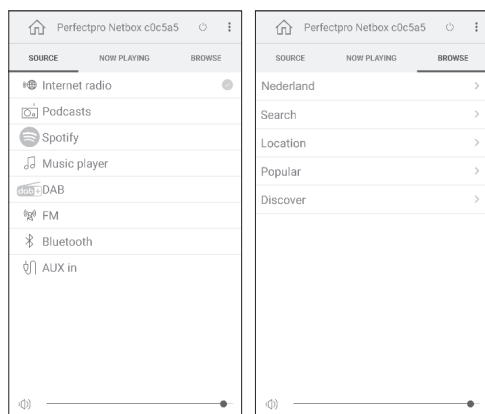
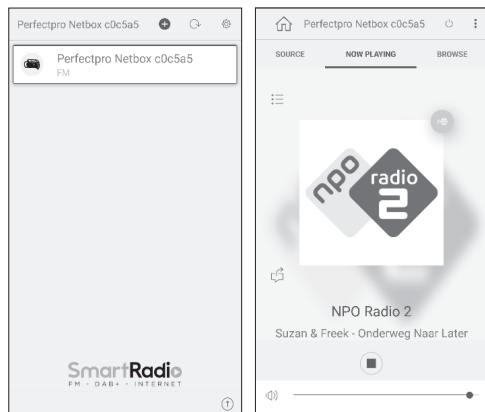

1. Download en installeer de UNDOK-app voor uw apparaat door naar 'UNDOK' te zoeken in de Apple App Store of de Google Play Store.
2. Zorg ervoor dat de radio en uw slimme apparaat met hetzelfde netwerk zijn verbonden. Instructies voor het verbinden van de radio met uw netwerk vindt u in de paragraaf 'De eerste installatie van de radio uitvoeren' van hoofdstuk 3 'Aan de slag'.

3. Open de UNDOK-app op uw slimme apparaat.

Nadat u de UNDOK-app hebt gestart, zou uw NETBOX op het startscherm van de app moeten verschijnen met de naam ' Perfectpro Netbox xxxxxx ' (de alfabetieke code van 6 tekens zijn de laatste 6 tekens van het MAC-adres van uw radio).

4. Maak verbinding met de radio door erop te tikken.
5. Selecteer het tabblad 'Source' in de linkerbovenhoek om de afspeelbron van de radio te selecteren.
6. Selecteer het tabblad 'Browse' in de rechterbovenhoek om door de inhoud voor de geselecteerde bron te bladeren.
7. Het afspelen, afstemmen en volume kan worden geregeld met de bedieningselementen in de app.

#### Opmerkingen:

- Deze instructies en screenshots zijn gebaseerd op de Android-versie van de UNDOK-app voor smartphones. Als u een ander type apparaat gebruikt, kunnen de schermindeling en / of pictogrammen enigszins afwijken.
- Als er zich verbindingproblemen voordoen bij gebruik van de UNDOK-app, ga dan naar <https://www.frontier-nuvola.net/index> voor ondersteuning.

#### De instellingen van de radio configureren met de UNDOK-app

Volg deze stappen om de instellingen van de radio te configureren met de UNDOK-app:

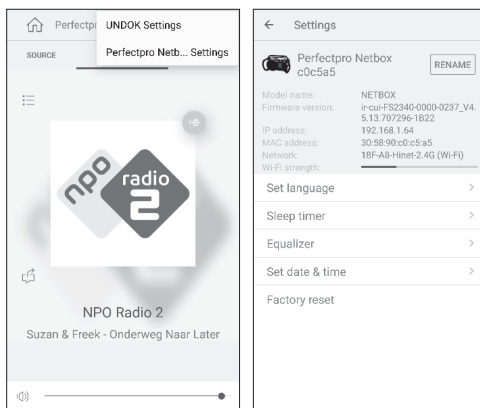

1. Start de UNDOK-app op uw slimme apparaat en maak zoals eerder beschreven verbinding met de radio.
2. Tik op het pictogram met de drie stippen in de rechterbovenhoek van het scherm en selecteer ' Perfectpro Netbox xxxxxx Settings'.
3. De instellingen van de radio die geconfigureerd kunnen worden met de UNDOK-app verschijnen nu op het scherm van uw slimme apparaat. Als u een instelling wilt configureren, tik dan simpelweg op de instelling en stel deze naar wens in.



### Opmerking:

Deze instructies en screenshots zijn gebaseerd op de Android-versie van de UNDOK-app voor smartphones. Als u een ander type apparaat gebruikt, kunnen de schermindeling en / of pictogrammen enigszins afwijken.

## 5. Luisteren naar internetradio

De NETBOX kan tienduizenden internetzenders van over de hele wereld ontvangen wanneer de radio is verbonden met internet via Wi-Fi of de ethernetpoort.

Volg deze stappen om naar internetradio te luisteren:

1. Schakel de radio in met de Aan / uit-knop.
2. Selecteer de internetradiomodus door herhaaldelijk op Source te drukken of via het hoofdmenu van de radio.
3. Als de internetradiomodus voor het eerst wordt gebruikt, wordt het keuzemenu voor internetradiozenders weergegeven op het display van de radio.

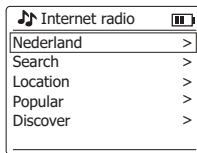

Selecteer een van de opties om af te stemmen op een internetradiozender:

- **[Uw land]:** Selecteer deze optie om af te stemmen op internetradiozenders uit uw land ('Nederland' in de bovenstaande afbeelding). Nadat u deze optie hebt geselecteerd, kunt u ervoor kiezen om af te stemmen op lokale internetradiozenders of populaire radiozenders uit uw land, of om te zoeken naar internetradiozenders uit uw land op basis van een genre of een stad.
  - **[Search]:** Selecteer deze optie om op naam naar een internetradiozender te zoeken. Na het selecteren van deze optie gebruikt u de Afstemknop om het zoekwoord in te voeren.
  - **[Location]:** Selecteer deze optie om op locatie naar internetradiozenders te zoeken en op deze zenders af te stemmen. In dit submenu kunnen locaties van over de hele wereld worden geselecteerd.
  - **[Popular]:** Selecteer deze optie om af te stemmen op populaire internetradiozenders van over de hele wereld.
  - **[Discover]:** Selecteer deze optie om internetradiozenders te filteren op herkomst, genre en taal.
4. Na het selecteren van een internetzender met een van de hierboven beschreven opties, zal de radio afstemmen op de geselecteerde zender en deze afspelen.

### Het internetradiomenu

U kunt het internetradiomenu openen door Info / Menu ingedrukt te houden wanneer de radio zich in de internetradiomodus bevindt.

Het internetradiomenu biedt de volgende opties:

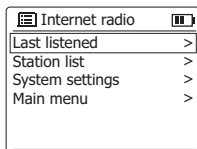

- **[Last listened]:** Selecteer deze optie om een lijst met de laatste internetradiozenders en podcasts waarop u eerder hebt afgestemd weer te geven.
- **[Station list]:** Selecteer deze optie om naar het keuzemenu voor internetradiozenders te gaan dat eerder in dit hoofdstuk is beschreven.
- **[System settings]:** Selecteer deze optie om naar het systeeminstellingenmenu te gaan en de radio te configureren (raadpleeg hoofdstuk 14 'Het systeeminstellingenmenu gebruiken' voor meer informatie).
- **[Main menu]:** Selecteer deze optie om terug te gaan naar het hoofdmenu, waar u kunt overschakelen naar een van de verschillende modi van de radio, de alarmen of de slaaptimer van de radio kunt instellen of naar het systeeminstellingenmenu kunt gaan (raadpleeg hoofdstuk 15 'Het hoofdmenu gebruiken' voor meer informatie).

### Internetradiozenders opslaan als voorkeuzenders

Uw NETBOX kan tot 40 internetradiozenders of podcasts opslaan als voorkeuzenders. Voorkeuzenders kunnen snel worden opgeroepen zonder dat u veel van de menu's van de radio hoeft te doorlopen.

Volg deze stappen om een internetradiozender op te slaan als voorkeuzender:

1. Schakel de radio in, selecteer de internetradiomodus en stem zoals eerder beschreven af op een internetradiozender.
2. Houd de Voorkeuzenders-knop ingedrukt.
3. Het scherm 'Save to preset' verschijnt nu op het display. Selecteer de voorkeuzender waaronder u de internetradiozender wilt opslaan door aan de Afstemknop te draaien en druk vervolgens op de Afstemknop om de zender op te slaan onder het gekozen voorkeuzendernummer. Als er al een andere internetradiozender of podcast is opgeslagen onder het gekozen voorkeuzendernummer, dan wordt die zender of podcast overschreven.
4. U kunt ook een van de verschillende Voorkeuzenderknoppen (1-5) ingedrukt houden om de zender onder het bijbehorende voorkeuzendernummer op te slaan.
5. Nadat u een voorkeuzender hebt opgeslagen, toont het display van de radio de melding 'Preset stored' om aan te geven dat de voorkeuzender met succes is opgeslagen onder het gekozen voorkeuzendernummer.
6. Herhaal deze procedure indien gewenst voor de resterende voorkeuzenders.

## Internetvoorkeuzenders oproepen

Wanneer de radio zich in de internetradio- of podcastmodus bevindt en het menu niet wordt weergegeven:

1. Druk op de Voorkeuzenders-knop.
2. Selecteer een voorkeuzendernummer door aan de Afstemknop te draaien en druk vervolgens op de Afstemknop om uw keuze te bevestigen.
3. U kunt ook op een van de verschillende Voorkeuzenderknoppen (1-5) drukken om de zender onder het bijbehorende voorkeuzendernummer rechtstreeks op te roepen.
4. De radio stemt nu af op de geselecteerde voorkeuzender.

## Informatie over internetradiozenders weergeven op het display

Druk tijdens het luisteren naar een internetradiozender herhaaldelijk op Info / Menu om op het display van de radio door de volgende informatie te bladeren:

- Artiest en tracknaam
- Slogan en beschrijving van zender
- Taal en locatie
- Bitrate, codec en samplingrate
- Afspeelbuffer
- De huidige datum

## 6. Luisteren naar podcasts

De NETBOX kan ook op vele verschillende podcasts van over de hele wereld afstemmen.

Volg deze stappen om naar podcasts te luisteren:

1. Schakel de radio in met de Aan / uit-knop.
2. Selecteer de podcastmodus door herhaaldelijk op de Bron-knop te drukken of via het hoofdmenu van de radio.
3. Als de podcastmodus voor het eerst wordt gebruikt, wordt het keuzemenu voor podcasts weergegeven op het display van de radio.

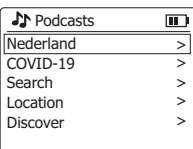

Selecteer een van de opties om af te stemmen op een podcast:

- **[Uw land]:** Selecteer deze optie om af te stemmen op een podcasts uit uw land ('Nederland' in de bovenstaande afbeelding). Nadat u deze optie hebt geselecteerd, kunt u ervoor kiezen om af te stemmen op lokale podcasts, populaire podcasts of op genre naar podcasts uit uw land te zoeken.
- **[Een populair onderwerp]:** Selecteer deze optie om af te stemmen op podcasts die betrekking hebben op een onderwerp dat momenteel populair is ('COVID-19' in de bovenstaande afbeelding). Dit onderwerp zal van tijd tot tijd veranderen, afhankelijk van wat op dit moment een populair onderwerp is in uw tijdzone / regio.

- **[Search]:** Selecteer deze optie om op naam naar een podcast te zoeken. Na het selecteren van deze optie gebruikt u de Afstemknop om het zoekwoord in te voeren.
  - **[Location]:** Selecteer deze optie om op locatie naar podcasts te zoeken en op deze podcasts af te stemmen. In dit submenu kunnen locaties van over de hele wereld worden geselecteerd.
  - **[Discover]:** Selecteer deze optie om podcasts te filteren op herkomst, genre en taal.
4. Na het selecteren van een podcast met een van de hierboven beschreven opties, zal de radio afstemmen op de geselecteerde podcast en deze afspelen.
  5. Tijdens het beluisteren van een podcast:
    - Druk op Afspelen / pauzeren om het afspelen te pauzeren / hervatten.
    - Druk op Volgende of Vorige om naar de volgende of vorige aflevering van de huidige podcast te gaan.
    - Houd Volgende of Vorige ingedrukt om vooruit of terug te spoelen binnen een podcast en laat de knop los wanneer het gewenste punt is bereikt.
    - Druk op Stop om het afspelen te stoppen en terug te keren naar het podcastmenu.

## Het podcastmenu

Het podcastmenu is identiek aan het internetradiomenu dat al eerder is beschreven, maar in plaats van de optie **[Station list]** heeft dit menu de optie **[Podcast list]**, waarmee u terug gaat naar het keuzemenu voor podcasts dat hiervoor in dit hoofdstuk is beschreven.

## Podcasts opslaan als voorkeuzenders en oproepen

Zoals eerder vermeld, kunnen zowel internetradiozenders als podcasts worden opgeslagen in dezelfde lijst met voorkeuzenders en deze voorkeuzenders kunnen op dezelfde manier worden opgeroepen, met als uitzondering dat podcasts niet kunnen worden opgeslagen en opgeroepen met de verschillende voorkeuzenderknoppen (1-5) van de radio. Raadpleeg de paragrafen 'Internetradiozenders opslaan als voorkeuzenders' en 'Internetvoorkeuzenders oproepen' in het vorige hoofdstuk voor meer informatie.

## Informatie over podcasts weergeven op het display

Druk tijdens het luisteren naar een podcast herhaaldelijk op Info / Menu om op het display van de radio door de volgende informatie te bladeren:

- Naam
- Tracknaam
- Trackbeschrijving
- Artiest
- Album
- Bitrate, codec en samplingrate
- Afspeelbuffer
- De huidige datum

## 7. Luisteren naar Spotify

De Spotify-software is onderhevig aan licenties van derden die u hier kunt vinden:



<https://www.spotify.com/connect/third-party-licenses>

Gebruik uw telefoon, tablet of computer als afstandsbediening voor Spotify.

Ga naar [spotify.com/connect](https://www.spotify.com/connect) voor meer informatie.

## 8. Luisteren naar DAB-radio

### Afstemmen op DAB-zenders

Volg deze stappen om af te stemmen op DAB-radiozenders:

1. Schakel de radio in met de Aan / uit-knop.
2. Selecteer de DAB-radiomodus door herhaaldelijk op de Bron-knop te drukken of via het hoofdmenu van de radio.
3. Als de DAB-radiomodus voor het eerst wordt gebruikt, voert de radio automatisch een volledige scan uit om alle beschikbare DAB-radiozenders te vinden. De zenderteller wordt opgehoogd als er tijdens het scannen nieuwe zenders worden gevonden en de gevonden zenders worden toegevoegd aan de lijst die is opgeslagen in de radio. De balk op het display van de radio geeft de voortgang van de scan aan.
4. Als het scannen is voltooid, geeft de radio alle gevonden zenders weer. Gebruik de Afstemknop om door de lijst met beschikbare zenders te bladeren en druk op de Afstemknop om af te stemmen op een zender.

#### Opmerking:

**Voordat u de DAB-radiomodus selecteert en een scan uitvoert, moet u ervoor zorgen dat de DAB / FM-antenne op de achterkant van de radio rechtop is geplaatst.**

### Het DAB-menu

U kunt het DAB-menu openen door Info / Menu ingedrukt te houden wanneer de radio zich in de DAB-radiomodus bevindt.

Het DAB-menu biedt de volgende opties:

- **[Station list]:** Selecteer deze optie om alle DAB-radiozenders die gevonden zijn weer te geven en af te stemmen op een van de gevonden zenders. Als er nog geen zenders zijn gevonden, voert de radio opnieuw een volledige scan uit.
- **[Scan]:** Selecteer deze optie om een volledige scan uit te voeren en alle gevonden DAB-radiozenders op te slaan in de zenderlijst.
- **[Manual tune]:** Selecteer deze optie om handmatig af te stemmen op een DAB-kanaal / frequentie.

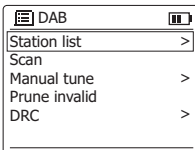

- **[Prune invalid]:** Selecteer deze optie om alle niet-beschikbare zenders uit de zenderlijst te verwijderen.

- **[DRC]:** Dynamic Range Control (ook bekend als DRC) kan zachtere geluiden eenvoudiger hoorbaar maken wanneer uw radio wordt gebruikt in een lawaaigige omgeving door het dynamisch bereik van het audiosignaal te reduceren.

Nadat u deze optie hebt geselecteerd, moet u de gewenste DRC-instelling selecteren:

**[DRC high]:** DRC wordt ingesteld zoals uitgezonden door de zender.

**[DRC low]:** DRC-niveau wordt ingesteld op 1 / 2 van het niveau dat wordt uitgezonden door de zender.

**[DRC off]:** DRC is uitgeschakeld. Uitgezonden DRC wordt genegeerd. Dit is de standaardinstelling.

- **[Station order]:** Selecteer deze optie en selecteer vervolgens **[Alphanumeric]** om de zenderlijst alfanumeriek te sorteren of selecteer **[Ensemble]** om de zenderlijst op DAB-multiplex te sorteren.

- **[System settings]:** Selecteer deze optie om naar het systeeminstellingenmenu te gaan en de radio te configureren (raadpleeg hoofdstuk 14 'Het systeeminstellingenmenu gebruiken' voor meer informatie).

- **[Main menu]:** Selecteer deze optie om terug te gaan naar het hoofdmenu, waar u kunt overschakelen naar een van de verschillende modi van de radio, de alarmen of de slaaptimer van de radio kunt instellen of naar het systeeminstellingenmenu kunt gaan (raadpleeg hoofdstuk 15 'Het hoofdmenu gebruiken' voor meer informatie).

### Informatie over DAB-radio weergeven op het display

Druk tijdens het luisteren naar een DAB-zender herhaaldelijk op Info / Menu om op het display van de radio door de volgende informatie te bladeren:

- Tekst
- Programmatype
- Multiplex-naam en frequentie
- Signaalfout en -sterkte
- Bitrate, codec en audiotype
- De huidige datum

### Voorkeurzenders opslaan in de DAB-radiomodus

De NETBOX beschikt over 40 voorkeurzenders voor DAB-radio.

1. Schakel de radio in, selecteer de DAB-radiomodus en stem vervolgens zoals eerder beschreven af op de gewenste radiozender.
2. Houd de Voorkeurzenders-knop ingedrukt. Het display toont het scherm 'Save to Preset'.

3. Draai aan de Afstemknop om het gewenste voorkeuzendernummer te selecteren. Druk vervolgens op de Afstemknop om de voorkeuzender op te slaan. De melding 'Preset stored' wordt weergegeven op het display om aan te geven dat de zender is opgeslagen onder het gekozen voorkeuzendernummer. Als er al een andere zender is opgeslagen onder het gekozen voorkeuzendernummer, dan wordt die zender overschreven.
4. U kunt ook een van de verschillende Voorkeuzenderknoppen (1-5) ingedrukt houden om de zender onder het bijbehorende voorkeuzendernummer op te slaan.
5. Herhaal deze procedure indien gewenst voor de resterende voorkeuzenders.

## Een voorkeuzender oproepen in de DAB-radiomodus

1. Schakel de radio in en selecteer vervolgens de DAB-radiomodus met behulp van de Bron-knop of het hoofdmenu van de radio.
2. Druk op Voorkeuzenders-knop om het scherm 'Recall from Preset' te openen.
3. Selecteer een voorkeuzendernummer door aan de Afstemknop te draaien en druk vervolgens op de Afstemknop om uw keuze te bevestigen. De radio stemt nu af op de geselecteerde voorkeuzender. Het gekozen voorkeuzendernummer wordt tevens weergegeven in de onderste balk van het display van de radio.
4. U kunt ook op een van de verschillende Voorkeuzenderknoppen (1-5) drukken om de zender onder het bijbehorende voorkeuzendernummer rechtstreeks op te roepen.

## 9. Luisteren naar FM-radio

### Afstemmen op FM-zenders

Volg deze stappen om af te stemmen op FM-radiozenders:

1. Schakel de radio in met de Aan / uit-knop.
2. Selecteer de FM-radiomodus door herhaaldelijk op de Bron-knop te drukken of via het hoofdmenu van de radio.
3. Draai de Afstemknop met de klok mee of tegen de klok in en houd de knop vervolgens ingedrukt om automatisch af te stemmen op een FM-zender met een hogere of lagere frequentie. Uw radio stopt met scannen wanneer deze een zender met een voldoende sterk signaal heeft gevonden. Het display toont de frequentie van het gevonden signaal en er wordt een signaalsterktepictogram weergegeven in de onderste balk van het display van de radio om de sterkte van het ontvangen signaal aan te geven. Als er RDS-gegevens beschikbaar zijn, wordt er ook een RDS-pictogram in de onderste balk van het display van de radio weergegeven en na een paar seconden wordt de naam van de radiozender weergegeven op het display.

4. Draai indien nodig aan de Afstemknop om de frequentie nauwkeurig af te stemmen met stappen van 0.05MHz.

5. Herhaal de stappen 3 en 4 om af te stemmen op andere radiozenders.

### Opmerking:

**Zorg er voordat u de FM-radiomodus selecteert en afstemt op zenders voor dat de DAB / FM-antenne op de achterkant van de radio goed recht op is geplaatst.**

### Het FM-menu

U kunt het FM-menu openen door Info / Menu ingedrukt te houden wanneer de radio zich in de FM-radiomodus bevindt.

Het FM-menu biedt de volgende opties:

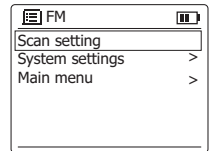

- **[Scan setting]:** Selecteer deze optie om te configureren of de radio alleen naar sterke signalen of naar alle signalen moet zoeken bij gebruik van de automatische afstemfunctie (door de Afstemknop ingedrukt te houden).
- **[System settings]:** Selecteer deze optie om naar het systeeminstellingenmenu te gaan en de radio te configureren (raadpleeg hoofdstuk 14 'Het systeeminstellingenmenu gebruiken' voor meer informatie).
- **[Main menu]:** Selecteer deze optie om terug te gaan naar het hoofdmenu, waar u kunt overschakelen naar een van de verschillende modi van de radio, de alarmen of de slaaptimer van de radio kunt instellen of naar het systeeminstellingenmenu kunt gaan (raadpleeg hoofdstuk 15 'Het hoofdmenu gebruiken' voor meer informatie).

### Informatie over FM-radio weergegeven op het display

Als u naar een FM-radiozender luistert die ook RDS-gegevens uitzendt (het RDS-pictogram wordt weergegeven in de onderste balk van het display van de radio), drukt u herhaaldelijk op de Info / Menu -knop om op het display van de radio door de volgende informatie te bladeren:

- Tekstbericht
- Programmatype
- Frequentie
- De huidige datum

Als er geen RDS-gegevens beschikbaar zijn, kan de radio alleen de huidige datum weergeven.

### Voorkeuzenders opslaan en oproepen in de FM-radiomodus

De NETBOX beschikt over 40 voorkeuzenders voor FM-radio. Na het selecteren van de FM-radiomodus is de procedure voor het opslaan en oproepen van voorkeuzenders in de FM-radiomodus identiek aan de procedure in de DAB-radiomodus. Raadpleeg de instructies in het vorige hoofdstuk voor meer informatie over het opslaan en oproepen van voorkeuzenders.

## 10. Luisteren naar Bluetooth-audio

Als u Bluetooth-muziek naar uw radio wilt streamen, moet u uw Bluetooth-apparaat koppelen met de NETBOX. Koppelen creëert een 'band' zodat twee apparaten elkaar kunnen herkennen.

### Uw Bluetooth-apparaat voor het eerst koppelen

1. Schakel de radio in met de Aan / uit-knop.
2. Selecteer de Bluetooth-modus door herhaaldelijk op Source te drukken of via het hoofdmenu van de radio. Nadat u de Bluetooth-modus hebt geselecteerd, toont het display van de radio de melding 'No connect' (geen verbinding).
3. Activeer Bluetooth op uw Bluetooth-apparaat (raadpleeg de handleiding van het Bluetooth-apparaat als u niet zeker weet hoe u Bluetooth moet activeren).
4. Ga naar de lijst met Bluetooth-apparaten op uw Bluetooth-apparaat en selecteer het apparaat met de naam ' NETBOX ' (als u de naam van de radio in het systeeminstellingenmenu van de radio hebt gewijzigd, zoek dan naar de nieuwe naam die u de radio hebt gegeven).

#### Opmerking:

**Op sommige Bluetooth-apparaten (met Bluetooth-versie 2.1 of eerder) moet u mogelijk een pincode invoeren. Als dit het geval is, voer dan de pincode '0000' in.**

5. Nadat de apparaten zijn gekoppeld en verbonden, wordt een bevestigingstoon afgespeeld op de radio, de Bluetooth-indicator licht blauw op, het display van de radio toont de naam van het verbonden Bluetooth-apparaat en de afspelstatus en het Bluetooth-pictogram worden weergegeven in de onderste balk van het display van de radio. U kunt nu muziek afspelen op uw Bluetooth-apparaat en de muziek streamen via de luidspreker van de radio.

#### Opmerkingen:

- Als 2 Bluetooth-apparaten voor het eerst koppelen, moeten beide apparaten zoeken naar de radio en wordt de radio als beschikbaar getoond op beide apparaten. Als een van beide apparaten echter eerst verbinding maakt met de radio, dan verschijnt de radio op het andere Bluetooth-apparaat niet in de lijst.
- Als u uw Bluetooth-apparaat verplaatst tot buiten het Bluetooth-bereik, wordt de verbinding tussen uw Bluetooth-apparaat en de radio tijdelijk verbroken. De radio maakt automatisch opnieuw verbinding als het Bluetooth-apparaat weer binnen bereik komt. U dient er wel rekening mee te houden dat er tijdens de periode waarin de verbinding is verbroken geen ander Bluetooth-apparaat mag worden gekoppeld of verbonden met de radio.
- Als ' NETBOX ' wordt weergegeven in de lijst met Bluetooth-apparaten, maar uw Bluetooth-apparaat er geen verbinding mee kan maken, verwijder het item dan uit de lijst en koppel vervolgens opnieuw met de radio volgens de eerder beschreven stappen.

- Het effectieve bereik tussen de radio en het gekoppelde Bluetooth-apparaat is ongeveer 10 meter (30 voet). Eventuele obstakels tussen de radio en het apparaat kunnen het bereik verminderen.
- De prestaties van de Bluetooth-connectiviteit kunnen variëren, afhankelijk van het Bluetooth-apparaat waarmee verbinding wordt gemaakt. Bekijk de Bluetooth-mogelijkheden die uw apparaat biedt voordat u verbinding maakt met de radio. Het is mogelijk dat niet alle functies worden ondersteund, afhankelijk van het gebruikte Bluetooth-apparaat.
- Het is bij gebruik van bepaalde mobiele telefoons mogelijk dat het geluid van de Bluetooth-audiostream tijdelijk wordt gedempt of dat de verbinding met het apparaat zelfs tijdelijk wordt verbroken tijdens het verzenden / ontvangen van oproepen, sms-berichten, e-mails of andere activiteiten die niet in verband staan met het streamen van audio. Dergelijk gedrag is een functie van het Bluetooth-bronapparaat en duidt niet op een probleem met uw NETBOX.

### Audio afspelen in de Bluetooth-modus

Als u uw radio succesvol met het gekozen Bluetooth-apparaat hebt verbonden, kunt u het afspelen van muziek starten met de bedieningselementen van de radio of het verbonden Bluetooth-apparaat.

1. Nadat u verbinding hebt gemaakt met een Bluetooth-apparaat wordt de afspelstatus weergegeven aan de onderkant van het display van de radio.
2. Het volume kan op de radio worden ingesteld met de Volumeknop en op het Bluetooth-apparaat met de volumeregeling van het apparaat.

Het afspelen kan ook zowel op de radio als op het Bluetooth-apparaat worden bediend. Wanneer u de bedieningselementen van de radio gebruikt:

- Druk op Afspelen / pauzeren om het afspelen van audio te pauzeren / hervatten.
- Druk op Volgende of Vorige om naar de volgende of vorige track te gaan.
- Houd Volgende of Vorige ingedrukt om vooruit of terug te spoelen binnen een track en laat de knop los wanneer het gewenste punt is bereikt.

#### Opmerking:

Het is mogelijk dat niet alle apps voor het afspelen van audio of apparaten op alle bedieningselementen reageren.

### Audio afspelen vanaf een eerder gekoppeld Bluetooth-apparaat

De NETBOX kan tot 2 Bluetooth-apparaten onthouden waarmee eerder is gekoppeld. Als er met meer dan 2 Bluetooth-apparaten is gekoppeld, dan zal het eerste apparaat waarmee is gekoppeld worden overschreven in het geheugen van de radio.

Als uw Bluetooth-apparaat al eerder is gekoppeld met de NETBOX, zal de radio uw Bluetooth-apparaat nog steeds hebben onthouden en probeert de radio opnieuw verbinding te maken met het laatst verbonden apparaat. Als het laatst verbonden Bluetooth-apparaat niet

beschikbaar is, probeert de radio verbinding te maken met het voorlaast verbonden Bluetooth-apparaat.

## Het Bluetooth-menu

U kunt het Bluetooth-menu openen door Info / Menu ingedrukt te houden wanneer de radio zich in de Bluetooth-modus bevindt.

Het Bluetooth-menu biedt de volgende opties:

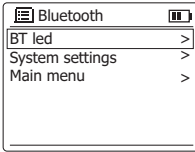

- **[BT led]:** Selecteer deze optie om de Bluetooth-indicator op de radio in of uit te schakelen. Wanneer **[On]** is geselecteerd, knippert de Bluetooth-indicator blauw wanneer de radio zich in de koppelingsmodus bevindt en brandt de indicator blauw wanneer de radio is verbonden met een Bluetooth-apparaat.
- **[System settings]:** Selecteer deze optie om naar het systeeminstellingenmenu te gaan en de radio te configureren (raadpleeg hoofdstuk 14 'Het systeeminstellingenmenu gebruiken' voor meer informatie).
- **[Main menu]:** Selecteer deze optie om terug te gaan naar het hoofdmenu, waar u kunt overschakelen naar een van de verschillende modi van de radio, de alarmen of de slaaptimer van de radio kunt instellen of naar het systeeminstellingenmenu kunt gaan (raadpleeg hoofdstuk 15 'Het hoofdmenu gebruiken' voor meer informatie).

## De verbinding met uw Bluetooth-apparaat verbreken

Als u de verbinding met uw Bluetooth-apparaat wilt verbreken, schakel Bluetooth dan uit op een van beide apparaten, houd de Afstemknop op de radio ingedrukt om over te schakelen naar de koppelingsmodus (de Bluetooth-indicator knippert blauw) of schakel over naar de andere modus op de radio door op de Bron-knop te drukken of via het hoofdmenu van de radio. Als u de verbinding met het Bluetooth-apparaat verbreekt terwijl de radio zich in de Bluetooth-modus bevindt, toont het display van de radio de melding 'No connect' en is de radio weer beschikbaar om te koppelen.

## Informatie over Bluetooth-audio weergeven op het display

Druk tijdens het luisteren naar Bluetooth-audio herhaaldelijk op Info / Menu om op het display van de radio door de volgende informatie te bladeren:

- Artiest
- Album
- Titel

## De PerfectPro-stereokoppelfunctie

Stereokoppeling (ook wel True Wireless Stereo of TWS) is een functie waarmee twee luidsprekers draadloos met elkaar en met een audioapparaat kunnen worden verbonden om muziek in stereo af te spelen zonder

dat er kabels nodig zijn. Uw NETBOX kan draadloos worden verbonden met een tweede NETBOX en een audioapparaat om muziek af te spelen via beide luidsprekers tegelijk.

## De eerste luidspreker instellen

1. Zorg ervoor dat de eerste luidspreker zich in de Bluetooth-modus bevindt en maak verbinding met een Bluetooth-apparaat zoals beschreven in hoofdstuk 10 'Luisteren naar Bluetooth-audio'.
2. Druk op de Stereokoppeling-knop om over te schakelen naar de stereokoppelingsmodus.

## De tweede luidspreker instellen

1. Zorg ervoor dat de tweede luidspreker zich in de Bluetooth-modus bevindt en dat deze niet is verbonden met een Bluetooth-apparaat.
2. Druk op de Stereokoppeling-knop om over te schakelen naar de stereokoppelingsmodus.

Nadat de verbinding tussen de luidsprekers succesvol tot stand is gebracht, toont het display op de eerste luidspreker de melding 'Lead Stereo'. Het display op de tweede luidspreker toont de melding 'Follow Stereo'.

### Opmerkingen:

- **Stel de tweede luidspreker binnen 1 minuut na de eerste in, anders wordt de instelling van de eerste luidspreker geannuleerd.**
- **Als beide luidsprekers zijn verbonden met hetzelfde Bluetooth-apparaat, dan kan de stereokoppelfunctie niet worden ingesteld. In dit geval moet u de Bluetooth-verbinding van een van de luidsprekers verbreken om de stereokoppelfunctie in te stellen.**

## Het afspelen starten

1. Start het afspelen op het verbonden Bluetooth-apparaat en stel het volume naar wens in op het Bluetooth-apparaat of een de luidsprekers.

### Opmerking:

**Wanneer het volume, de toonregeling (bas, middentonen en hoge tonen) of Loudness-functie wordt aangepast op één luidspreker, dan worden deze veranderingen ook doorgevoerd op de andere luidspreker.**

2. Gebruik de bedieningselementen op uw Bluetooth-apparaat om het afspelen te starten / pauzeren en de gewenste track te selecteren. Als alternatief kunt u het afspelen bedienen met behulp van de knoppen Afspelen / pauzeren, Volgende en Vorige op een van beide luidsprekers.
3. Houd Volgende of Vorige op een van beide luidsprekers ingedrukt om in de huidige track vooruit of terug te spoelen. Laat de knop los wanneer het gewenste punt is bereikt.

### Opmerking:

**Het is mogelijk dat niet alle apps voor het afspelen van audio of apparaten op alle bedieningselementen reageren.**

## De audiomodus selecteren

Als u twee luidsprekers gebruikt, kunt u schakelen tussen de modi 'Stereo', 'Links' en 'Rechts'. Druk op de L/R-knop op een van beide luidsprekers om de audiomodus te wijzigen.

**De modus 'Stereo':** Beide luidsprekers spelen hetzelfde geluid af. Dit is de standaardinstelling.

**De modi 'Links' / 'Rechts':** Eén luidspreker speelt het geluid van het linkerkanaal af, terwijl de andere luidspreker het geluid van het rechterkanaal afspelt voor een stereoweergave met beide luidsprekers.

## De stereokoppingsverbinding verbreken

Houd de knop Stereokoppeling 2-3 seconden ingedrukt om de verbinding van de stereokoppingsfunctie te verbreken.

## 11. Luisteren naar audio vanaf een USB-apparaat of een USB-apparaat opladen

De NETBOX kan MP3-bestanden afspelen vanaf USB-apparaten in de muziekspelermodus.

### Bestanden afspelen vanaf een USB-apparaat

Volg deze stappen om audiobestanden af te spelen vanaf een USB-apparaat:

1. Schakel de radio in met de Aan / uit-knop.
2. Open de rubberen afdekking van de USB-poort aan de rechterkant van de radio en steek het USB-apparaat in de USB-poort.
3. De radio geeft nu kort de melding 'USB disk attached - Open folder?' weer. Draai aan de Afstemknop om **[Yes]** te selecteren en druk ter bevestiging op de Afstemknop om direct door de inhoud op het USB-apparaat te bladeren en ga vervolgens verder bij stap 6. Als u **[No]** hebt geselecteerd of niet op tijd op het bericht hebt gereageerd, ga dan verder bij stap 4.
4. Druk herhaaldelijk op de Bron-knop of gebruik het hoofdmenu van de radio om de muziekspelermodus ('Music Player') te selecteren.
5. Het muziekspelermenu wordt weergegeven op het display van de radio. Selecteer **[USB playback]** om door de bestanden en mappen op het USB-apparaat te bladeren met de Afstemknop.
6. Selecteer het gewenste bestand of afspeellijst door aan de Afstemknop te draaien en deze in te drukken. De radio start het afspelen en de afspelvoortgang wordt weergegeven op het display van de radio.
7. Nadat het afspelen is gestart:
  - Druk op Afspelen / pauzeren om het afspelen te pauzeren / hervatten.
  - Druk op Volgende of Vorige om naar de volgende of vorige track te gaan.
  - Houd Volgende of Vorige ingedrukt om vooruit of terug te spoelen binnen een track en laat de knop los wanneer het gewenste punt is bereikt.
  - Druk op Stop om het afspelen te stoppen en terug te keren naar de inhoud van het USB-apparaat.

### Opmerking:

**Nadat u het USB-apparaat of de USB-kabel uit de USB-poort haalt, moet u de rubberen afdekking van de USB-poort sluiten om te voorkomen dat er vocht of stof kunnen binnendringen in de radio.**

## Een persoonlijke afspeellijst gebruiken

De muziekspelermodus stelt u in staat een persoonlijke afspeellijst te maken en nummers uit die afspeellijst af te spelen. Volg deze stappen om uw eigen afspeellijst te maken en nummers uit de afspeellijst af te spelen:

1. Volg de stappen 1-5 die in de vorige paragraaf zijn beschreven.
2. Selecteer een track en houd de Afstemknop ingedrukt. Het display van de radio toont nu de melding 'Added to My playlist'.
3. Herhaal stap 2 om meerdere nummers toe te voegen aan de afspeellijst.
4. Nadat u de gewenste nummers aan de afspeellijst hebt toegevoegd, gebruikt u de knop Terug om terug te keren naar het muziekspelermenu.
5. Selecteer **[My playlist]** en druk op de Afstemknop. De nummers die aan uw persoonlijke afspeellijst zijn toegevoegd, worden nu weergegeven op het display van de radio.
6. Draai aan de Afstemknop om het nummer te selecteren dat u wilt afspelen en druk vervolgens op de Afstemknop om het afspelen te starten. U kunt het afspelen nu bedienen zoals ook beschreven in de vorige paragraaf.

## Het Muziekspelermenu

U kunt het muziekspelermenu openen door Info / Menu ingedrukt te houden wanneer de radio zich in de muziekspelermodus bevindt.

Het muziekspelermenu biedt de volgende opties:

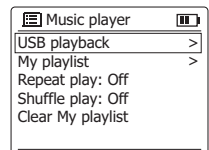

- **[USB playback]:** Selecteer deze optie om door de inhoud van het USB-apparaat dat op de radio is aangesloten te bladeren.
- **[My playlist]:** Selecteer deze optie om naar uw persoonlijke afspeellijst te gaan.
- **[Repeat play]:** Selecteer deze optie om de herhaalfunctie in of uit te schakelen en alle tracks in de huidige afspeellijst of de huidige map op het USB-apparaat te herhalen. Wanneer de herhaalfunctie is ingeschakeld, wordt het herhaalpictogram weergegeven in de onderste balk van het display van de radio.
- **[Shuffle play]:** Selecteer deze optie om de shuffle-functie in of uit te schakelen en alle tracks in de huidige afspeellijst of de huidige map op het USB-apparaat in willekeurige volgorde af te spelen. Wanneer de shuffle-functie is ingeschakeld, wordt het shuffle-pictogram weergegeven in de onderste balk van het display van de radio.

- **[Clear My playlist]:** Selecteer deze optie om uw persoonlijke afspeellijst te wissen.
- **[System settings]:** Selecteer deze optie om naar het systeeminstellingenmenu te gaan en de radio te configureren (raadpleeg hoofdstuk 14 'Het systeeminstellingenmenu gebruiken' voor meer informatie).
- **[Main menu]:** Selecteer deze optie om terug te gaan naar het hoofdmenu, waar u kunt overschakelen naar een van de verschillende modi van de radio, de alarmen of de slaaptimer van de radio kunt instellen of naar het systeeminstellingenmenu kunt gaan (raadpleeg hoofdstuk 15 'Het hoofdmenu gebruiken' voor meer informatie).

### Informatie over tracks weergeven op het display

Druk tijdens het luisteren naar audio vanaf een USB-apparaat herhaaldelijk op Info / Menu om op het display van de radio door de volgende informatie te bladeren:

- Bestandsnaam
- Artiest
- Album
- Map
- Pad
- Bitrate, codec en samplingrate
- Afspeelbuffer
- De huidige datum

### Een USB-apparaat opladen

De USB-poort van de NETBOX kan ook worden gebruikt om USB-apparaten op te laden. De USB-poort heeft een uitgangsvermogen van 5V / 1A.

Als u een USB-apparaat wilt opladen, open dan simpelweg de rubberen afdekking van de USB-poort en steek het apparaat in de poort of sluit het aan op de poort. Vergeet na het opladen niet om het apparaat weer los te koppelen en de rubberen afdekking van de USB-poort weer te sluiten om te voorkomen dat er vocht of stof kunnen binnendringen in de radio.

### 12. Luisteren naar audio via de Aux-ingang

U kunt audio vanaf een extern apparaat (zoals een iPod of MP3-speler) via de luidsprekers van de NETBOX afspelen. Volg hiervoor de volgende stappen:

1. Open de rubberen afdekking van de Aux-ingang en sluit het externe apparaat met een 3,5mm-audiokabel (niet meegeleverd) aan op de Aux-ingang.
2. Zorg ervoor dat zowel de radio als het externe apparaat zijn ingeschakeld.
3. Selecteer de AUX in-modus door herhaaldelijk op Source te drukken of via het hoofdmenu van de radio.
4. De audio-uitvoer van het externe apparaat wordt nu afgespeeld via de luidsprekers van de NETBOX. Het

afspelen moet worden bediend op het externe apparaat, terwijl het volume kan worden geregeld op zowel de radio als op het externe apparaat.

#### Opmerking:

**Nadat u de 3,5mm-audiokabel hebt losgekoppeld, moet u de rubberen afdekking van de AUX-ingang weer sluiten om te voorkomen dat er vocht of stof kunnen binnendringen in de radio.**

### 13. Toonregeling en Loudness-functie

Uw NETBOX beschikt over een toonregeling en Loudness-functie die u in staat stellen om het geluid van de radio naar wens aan te passen.

#### De toonregeling van de radio instellen

Volg deze stappen om de toonregeling van de radio in te stellen:

1. Schakel de radio in met de Aan / uit-knop.
2. Houd de Volumeknop ingedrukt om het toonregelingsmenu te openen.
3. Draai aan de afstemknop om **[Bass]**, **[Mid]**, of **[Treble]** te selecteren en druk op de Afstemknop om uw keuze te bevestigen.
4. Draai aan de Afstemknop om het niveau (in dB) voor het geselecteerde type tonen te selecteren. De radio past alle wijzigingen die u maakt direct toe, zodat u tijdens het instellen van de toonregeling direct het effect van de wijzigingen kunt horen.
5. Druk op de Afstemknop of wacht circa 5 seconden om terug te keren naar het toonregelingsmenu.

#### De Loudness-functie inschakelen / uitschakelen

Druk simpelweg op de Volumeknop om de Loudness-functie van de radio in of uit te schakelen.

### 14. Het systeeminstellingenmenu gebruiken

U kunt het systeeminstellingenmenu gebruiken om de NETBOX te configureren. Volg deze stappen om het systeeminstellingenmenu te openen:

1. Schakel de radio in met de Aan / uit-knop.
2. Houd de Info / Menu -knop ingedrukt om het menu voor de huidige modus te openen.

3. Draai aan de Afstemknop om **[System settings]** te selecteren en druk vervolgens op de Afstemknop om het menu te openen.

Het systeeminstellingenmenu biedt de volgende opties:

System settings	
Network	>
Time/Date	>
Inactive Standby	
Language	>
Factory reset	

- **[Network]:** Selecteer deze optie om de netwerkwizard uit te voeren, de verbinding in te stellen met PBC, de netwerkverbinding van de radio te configureren, beschikbare netwerkprofielen te bekijken, of de netwerkinstellingen te bekijken of te wissen.



- **[Time / Date]:** Selecteer deze optie om de tijd en datum handmatig in te stellen, de bron voor het automatisch bijwerken van de tijd en datum in te stellen of de tijdsnotatie in te stellen.
  - **[Inactive Standby]:** Selecteer deze optie om de tijd te configureren waarna de radio automatisch overschakelt naar de stand-bymodus wanneer de radio niet wordt gebruikt.
  - **[Language]:** Selecteer deze optie om de taal te configureren waarin de menu's van de radio worden weergegeven.
  - **[Factory reset]:** Selecteer deze optie om de instellingen van de radio te herstellen naar de standaard fabrieksinstellingen. Na bevestiging worden alle gebruikersinstellingen en voorkeuzenders gewist.
  - **[Software update]:** Selecteer deze optie om te configureren of de radio periodiek moet controleren op beschikbare software-updates of om direct te controleren op beschikbare software-updates.
  - **[Setup wizard]:** Selecteer deze optie om de installatiewizard opnieuw uit te voeren, direct of de volgende keer dat de radio wordt ingeschakeld. Raadpleeg hoofdstuk 3 'Aan de slag' voor meer informatie over het gebruik van de installatiewizard.
  - **[Info]:** Selecteer deze optie om de Spotify-versie, de radio-ID en de beschrijvende naam van de radio te bekijken.
  - **[Backlight]:** Selecteer deze optie om de timeout voor de achtergrondverlichting van de radio in te stellen en het helderheidsniveau van de achtergrondverlichting in ingeschakelde of gedimde toestand in te stellen.
  - **[Set timezone]:** Selecteer deze optie om de tijdzone in te stellen.
  - **[Daylight savings]:** Selecteer deze optie om zomertijd in of uit te schakelen.
3. Selecteer **[Set Time / Date]** en druk op de Afstemknop om de tijd en datum van de radio handmatig in te stellen.
  4. Het display van de radio toont de tijd en de datum en de dagcijfers knippen op het display.
  5. Draai aan de Afstemknop om de huidige dag te selecteren en druk ter bevestiging op de Afstemknop.
  6. Daarna knippen de maandcijfers op het display.
  7. Draai aan de Afstemknop om de huidige maand te selecteren en druk ter bevestiging op de Afstemknop.
  8. Vervolgens knippen de jaarcijfers op het display.
  9. Draai aan de Afstemknop om het huidige jaar te selecteren en druk ter bevestiging op de Afstemknop.
  10. Daarna knippen de uurgcijfers op het display.
  11. Draai aan de Afstemknop om het huidige uur te selecteren en druk ter bevestiging op de Afstemknop.
  12. Vervolgens knippen de minuutcijfers op het display.
  13. Draai aan de Afstemknop om het huidige aantal minuten te selecteren en druk ter bevestiging op de Afstemknop.
  14. Het handmatig instellen van de tijd is nu voltooid en de radio keert terug naar het submenu voor de tijd en datum.

NL

## De tijd en datum handmatig instellen

Het instellen van de datum en tijd van de radio werkt net wat anders dan het configureren van de meeste andere opties en functies van de radio. Als u de tijd en datum niet automatisch kunt bijwerken via de DAB, FM of het netwerk, volg dan deze stappen om de tijd en datum handmatig in te stellen:

1. Open het menu Systeeminstellingen met behulp van de drie eerder beschreven stappen.

2. Selecteer **[Time / Date]** en druk op de Afstemknop.

Dit submenu biedt de volgende opties:

- **[Set Time / Date]:** Selecteer deze optie om de tijd en datum handmatig in te stellen.
- **[Auto update]:** Selecteer deze optie om een bron voor het automatisch bijwerken van de tijd en datum te selecteren.
- **[Set format]:** Selecteer deze optie om 12- of 24-uursnotatie te selecteren.

Als de optie **[Update from Network]** is geselecteerd onder **[Auto update]**, dan worden de volgende twee opties ook in het submenu **[Time / Date]** weergegeven:

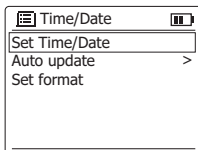

## 15. Het hoofdmenu gebruiken

Het hoofdmenu kan worden gebruikt om de modus van de radio te selecteren of om de alarmen en slaaptimer van de radio in te stellen. Volg deze stappen om het hoofdmenu te openen:

1. Schakel de radio in met de Aan / uit-knop.
2. Houd de Info / Menu-knop ingedrukt om het menu voor de huidige modus te openen.

3. Draai aan de Afstemknop om **[Main menu]** te selecteren en druk vervolgens op de Afstemknop om het menu te openen.

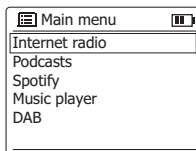

Het hoofdmenu biedt de volgende opties:

- **[Internet radio]:** Selecteer deze optie om over te schakelen naar de internetradiomodus.
- **[Podcasts]:** Selecteer deze optie om over te schakelen naar de podcastmodus.
- **[Spotify]:** Selecteer deze optie om over te schakelen naar de Spotify-modus.
- **[Music player]:** Selecteer deze optie om over te schakelen naar de muzikspelermodus.
- **[DAB]:** Selecteer deze optie om over te schakelen naar de DAB-radiomodus.
- **[FM]:** Selecteer deze optie om over te schakelen naar de FM-radiomodus.

- **[Bluetooth]:** Selecteer deze optie om over te schakelen naar de Bluetooth-modus.
- **[AUX in]:** Selecteer deze optie om over te schakelen naar de AUX in-modus.
- **[Sleep]:** Selecteer deze optie om de slaaptimer van de radio in te stellen.
- **[Alarms]:** Selecteer deze optie om de alarmen van de radio in te stellen.
- **[System settings]:** Selecteer deze optie om naar het systeeminstellingenmenu te gaan (raadpleeg hoofdstuk 14 'Het systeeminstellingenmenu gebruiken' voor meer informatie over dit menu).

## De alarmen instellen

Uw NETBOX beschikt over 2 alarmen die kunnen worden ingesteld met de optie **[Alarms]** via het hoofdmenu.

**NL** Volg deze stappen om de alarmen van de radio in te stellen:

1. Open het hoofdmenu met behulp van de drie eerder beschreven stappen.
2. Selecteer **[Alarms]** en druk op de Afstemknop.

Beide alarmen en de instellingen ervan worden weergegeven op het display:

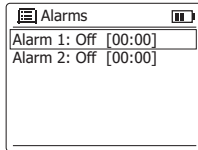

3. Draai aan de Afstemknop om het gewenste alarm te selecteren en druk ter bevestiging op de Afstemknop.

Het submenu voor het configureren van een alarm biedt de volgende opties:

- **[Enable]:** Selecteer deze optie om de alarmfrequentie in te stellen. De beschikbare instellingen zijn **[Off]**, **[Daily]**, **[Once]**, **[Weekends]** en **[Weekdays]** (uit, dagelijks, eenmalig, weekenden en weekdays) .
- **[Time]:** Selecteer deze optie om de alarmtijd in te stellen. Dit werkt op dezelfde manier als het instellen van de tijd en datum in het vorige hoofdstuk.
- **[Mode]:** Selecteer deze optie om de modus die wordt gebruikt voor het alarm in te stellen.
- **[Preset]:** Selecteer deze optie om een voorkeuzender of de laatst beluisterde zender in te stellen als de alarmbron.
- **[Volume]:** Selecteer deze optie om het alarmvolume in te stellen.
- **[Save]:** Selecteer deze optie om de alarminstellingen op te slaan.

4. Stel alle vijf de hierbovengenoemde opties in met behulp van de Afstemknop.
5. Selecteer **[Save]** en druk op de Afstemknop.
6. Als u het andere alarm wilt instellen, selecteer dan dit alarm in stap 3 en herhaal de stappen 4 en 5.

## Opmerkingen:

- **Als een alarm afgaat, druk dan op de Aan / uit-knop om het alarm uit te schakelen en de radio over te laten schakelen naar de stand-bymodus. Druk herhaaldelijk op de andere knoppen van de radio om het alarm te dempen voor het aantal minuten dat wordt weergegeven op het display van de radio.**
- **Alarmen stoppen nadat 60 minuten zijn verstreken sinds de starttijd van het alarm.**

## De slaaptimer instellen

U kunt de slaaptimer gebruiken om de radio automatisch uit te laten schakelen nadat er een vooraf ingestelde tijd is verstreken. De slaaptimer kan worden ingesteld op een periode van 15 tot 60 minuten via de optie **[Sleep]** uit het hoofdmenu.

Volg de onderstaande stappen om de slaaptimer van de radio in te stellen via het hoofdmenu van de radio:

1. Open het hoofdmenu met behulp van de drie eerder beschreven stappen.
2. Selecteer **[Sleep]** en druk op de Afstemknop.
3. Draai aan de Afstemknop om de gewenste slaaptijd te selecteren.
4. Druk op de Afstemknop of wacht enkele seconden om de slaaptimer in te schakelen met de geselecteerde tijd.
5. Nadat de slaaptijd is verstreken, schakelt de radio automatisch over naar de stand-bymodus. Een actieve slaaptimer wordt aangegeven met een slaaptimerpictogram in de onderste balk van het display van de radio.
6. Als u de slaaptimer wilt annuleren en de radio wilt uitschakelen voordat de vooraf ingestelde tijd is verstreken, druk dan op Aan / uit-knop om de radio handmatig uit te schakelen. Als u de slaaptimer wilt annuleren en de radio wilt blijven gebruiken, ga dan terug naar de slaaptimerinstellingen (stap 1 tot en met 3 hierboven) en selecteer de optie 'Sleep OFF' in stap 3.

## 16. Garantie

Deze radio wordt geleverd met 2 jaar beperkte garantie.

**WAARSCHUWING!** De garantie vervalt indien u de behuizing van het apparaat hebt geopend of wijzigingen hebt aangebracht aan de radio!

De garantievoorwaarden van deze radio bieden geen dekking voor de volgende zaken:

- Schade veroorzaakt door verkeerd gebruik, misbruik, verwaarlozing, wijzigingen, ongelukken of ongeautoriseerde reparatie.
- Normale slijtage.
- Batterijen.

Open de behuizing van het apparaat nooit. De fabrikant aanvaardt geen enkele aansprakelijkheid voor schade als gevolg van onjuist gebruik. Het typeplaatje bevindt zich op de achterkant van het apparaat.

## Specificaties

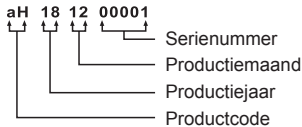
Stroomvereisten	
Netvoeding	AC 100-240 V, 50 / 60 Hz, 25W
Batterijen	6 x UM-2 (maat C, LR14), alkaline of Ni-MH-batterijen
Frequentiebereik	
FM	87.5-108 MHz
DAB	174.928-239.200 MHz
<b>Wi-Fi</b>	802.11b, g, n of a ondersteund met WEP- en WPA- / WPA2-versleuteling. Compatibel met de wifi-banden 2,4GHz en 5GHz. Frequentie en maximaal uitgezonden vermogen: Wi-Fi: 2412MHz ~ 2472MHz, EIRP= 15,06dBm 5180MHz ~ 5240MHz & 5745MHz ~ 5825MHz, EIRP= 12,13dBm De band 5,15-5,35 GHz is alleen toegestaan voor gebruik binnenshuis.
Bluetooth	
Bluetooth-versie	5,2
Ondersteunde Bluetooth-profielen	A2DP, AVRCP
Ondersteunde Bluetooth-codecs	SBC en AAC
Zendvermogen	Vermogensklasse 2
Bluetooth-bereik	ca. 10m (30voet)
De frequentie en het maximale uitgezonden vermogen	2402MHz ~ 2480MHz: 2,34dBm (Bluetooth EDR)
Elektronische eigenschappen	
Luidspreker	5inch, 8ohm, 10W volledig bereik, waterproof
Uitgangsvermogen	3watt 10% T.H.D. @ 100Hz @ DC-batterij 9V
	7watt 10% T.H.D. @ 100Hz @ AC 230V of 120V
Niveau AUX-ingang	350±80 mVrms (nominaal niveau), 1Vrms (max.)
Aux-ingang	diameter van 3,5mm
Maximaal vermogen USB-poort	5V, 1A
<b>Bedrijfstemperatuurbereik</b>	0°C tot +40°C
※ De streepjescode op het product is als volgt opgebouwd:	
	 <p>             aH 18 12 00001              ↑ ↑ ↑ ↑ ↑              Productcode    Productiejaar    Productiemaand    Serienummer         </p>

Het bedrijf behoudt zich het recht voor om de specificaties te wijzigen zonder voorafgaande kennisgeving.

 Als u zich op enig moment in de toekomst van dit product wenst te ontdoen, houd er dan rekening mee dat elektrische apparaten niet bij het huishoudelijk afval mogen worden weggegooid. Recycle als hiervoor faciliteiten aanwezig zijn. Raadpleeg uw lokale instantie of leverancier voor advies over recycling. (Richtlijn voor afgedankte elektrische en elektronische apparatuur)

Die Bluetooth® Wortmarke und Logos sind eingetragene Warenzeichen der Bluetooth SIG, Inc., und jede Verwendung dieser Marken durch die Perfectpro B.V. erfolgt unter Lizenz.

## Inhaltsverzeichnis

<b>1. WICHTIGE SICHERHEITSHINWEISE .....</b>	<b>37</b>
<b>2. Einleitung .....</b>	<b>37-38</b>
Übersicht des Geräts .....	37-38
<b>3. Erste Schritte .....</b>	<b>39-40</b>
Geeigneten Standort auswählen .....	39
Stromversorgung .....	39
Batteriebetrieb .....	39
AC-Netzbetrieb .....	39
Batterien aufladen .....	39
Erstmalige Konfiguration .....	39-40
Radio ein- / ausschalten .....	40
Wiedergabequelle auswählen .....	40
Hauptmenü .....	40
Quelle-Taste .....	40
<b>4. Radio über die UNDOK-App steuern .....</b>	<b>41</b>
Radio über die UNDOK-App steuern .....	41
Radioeinstellungen mit der UNDOK-App konfigurieren .....	41
<b>5. Internetradio anhören .....</b>	<b>42-43</b>
Internetradio-Menü .....	42
Internetradiosender speichern .....	42
Gespeicherte Internetradiosender aufrufen .....	42
Informationen eines Internetradiosenders anzeigen .....	43
<b>6. Podcasts anhören .....</b>	<b>43</b>
Podcast-Menü .....	43
Podcasts speichern und aufrufen .....	43
Podcast-Informationen anzeigen .....	43
<b>7. Spotify .....</b>	<b>43</b>
<b>8. DAB-Radio hören .....</b>	<b>43-45</b>
DAB-Radiosender einschalten .....	43-44
DAB-Radiomenü .....	44
DAB-Informationen anzeigen .....	44
DAB-Radiosender speichern .....	44
Gespeicherte DAB-Radiosender aufrufen .....	44-45
<b>9. UKW-Radio hören .....</b>	<b>45</b>
UKW-Sender einschalten .....	45
UKW-Radiomenü .....	45
UKW-Senderinformationen anzeigen .....	45
UKW-Radiosender speichern und aufrufen .....	45

<b>10. Bluetooth-Wiedergabe .....</b>	<b>45-47</b>
Erstmalige Kopplung mit Ihrem Bluetooth-Gerät .....	45-46
Audiowiedergabe im Bluetooth-Modus .....	46
Audiowiedergabe von einem früher gekoppelten Bluetooth-Gerät .....	46
Bluetooth-Menü .....	46
Bluetooth-Gerät trennen .....	46
Bluetooth-Informationen anzeigen .....	46
Stereo-Kopplungsfunktion .....	47
Ersten Lautsprecher einrichten .....	47
Zweiten Lautsprecher einrichten .....	47
Wiedergabe starten .....	47
Audiomodus auswählen .....	47
Stereo-Kopplungsfunktion trennen .....	47
<b>11. USB-Gerät wiedergeben oder aufladen .....</b>	<b>47-48</b>
USB-Gerät abspielen .....	47-48
Favoriten .....	48
Menü des Music-Players .....	48
Titelinformationen anzeigen .....	48
USB-Gerät aufladen .....	48
<b>12. Audiowiedergabe via AUX-Eingang .....</b>	<b>48-49</b>
<b>13. Soundeinstellungen und Lautheit-Funktion .....</b>	<b>49</b>
Soundeinstellungen .....	49
Lautheit-Funktion aktivieren / deaktivieren .....	49
<b>14. Systemeinstellungen .....</b>	<b>49-50</b>
Datum und Uhrzeit manuell einstellen .....	49-50
<b>15. Hauptmenü .....</b>	<b>50-51</b>
Weckrufe einstellen .....	50-51
Sleep-Timer einstellen .....	51
<b>16. Garantie .....</b>	<b>51</b>
<b>17. Technische Daten .....</b>	<b>52</b>

## 1. WICHTIGE SICHERHEITSHINWEISE

1. Lesen Sie diese Anleitungen durch.
2. Bewahren Sie das Benutzerhandbuch gut auf.
3. Beachten Sie alle Warnungen.
4. Befolgen Sie alle Anleitungen.
5. Nur mit einem trockenen Lappen reinigen.
6. Blockieren Sie nicht die Ventilations-öffnungen. Installieren Sie das Gerät gemäß den Anleitungen.
7. Installieren Sie das Gerät nicht in der Nähe von Wärmequellen wie Heizkörpern, Wärmespeichern, Öfen oder anderen wärme-erzeugenden Geräten (einschließlich Verstärkern).
8. Verwenden Sie nur vom Hersteller vorgegebenes Zubehör.
9. Verwenden Sie das Gerät nur mit den vom Hersteller empfohlenen bzw. im Lieferumfang des Geräts enthaltenen Wagen, Gestellen, Stativen, Halterungen oder Tischen. Falls Sie einen Wagen verwenden, ist Vorsicht beim Umstellen des Wagens mit dem Gerät geboten, um Verletzungen durch Umkippen zu vermeiden.
10. Trennen Sie das Gerät während Gewittern oder längeren Zeiten des Nichtgebrauchs vom Netzstrom.
11. Lassen Sie Wartungsarbeiten nur von qualifizierten Wartungstechnikern durchführen. Wartung ist erforderlich, falls das Gerät und das Netzkabel oder der Netzstecker beschädigt sind, Flüssigkeit oder Gegenstände in das Gerät eingedrungen sind, oder das Gerät Regen oder Feuchtigkeit ausgesetzt war, nicht ordnungsgemäß funktioniert oder fallengelassen wurde.
12. Um die Feuer- oder Stromschlaggefahr zu reduzieren, muss das Gerät während des Netzbetriebs vor Regen und Feuchtigkeit geschützt werden.
13. Nicht die Abdeckung entfernen; es befinden sich keine vom Nutzer zu wartenden Teile im Inneren.
14. Stellen Sie kein offenes Feuer auf das Gerät.
15. Um während des Gebrauchs im Freien Stromschläge zu vermeiden, verwenden Sie das Gerät bei Regen oder feuchtem Wetter nur mit Batterien. Falls das Gerät Regen oder Nässe ausgesetzt war, trennen Sie umgehend den Netzstecker bzw. das Netzkabel und lassen Sie das Gerät bis zum nächsten Anschluss an die Stromversorgung vollständig trocknen, um Stromschläge zu vermeiden.
16. Der Netzstecker sollte sich in der Nähe des Geräts befinden und während eines Notfalls leicht zugänglich sein, um das Gerät vom Netzstrom trennen zu können. Trennen Sie die Stromversorgung, indem Sie den Netzstecker aus der AC-Anschlussbuchse ziehen.
17. Das Typenschild befindet sich an der Unterseite.
18. Dieses Gerät verfügt über eine Vorrichtung gegen Spritzwasser (IP64); diese ist nur für den Batteriebetrieb geeignet.
19. Falls Fehlfunktionen aufgrund elektrostatischer Entladung oder transienter Störungen auftreten, trennen und verbinden Sie das Netzkabel.
20. Verwenden Sie das Gerät nur in moderaten Klimazonen.

21. Um mögliche Gehörschäden zu vermeiden, hören Sie nicht über längere Zeiträume bei hoher Lautstärke Musik.



	Dieses Symbol weist auf AC-Spannung hin.
	Dieses Symbol weist auf DC-Spannung hin.
	Dieses Gerät weist darauf hin, dass es sich um ein Gerät der Klasse II handelt.

### Warnung

Verwenden Sie immer den richtigen Batterietyp, wenn Sie die Batterie ersetzen.

Werfen Sie Batterien nicht ins Feuer oder in einen heißen Ofen. Batterien dürfen nicht gequetscht oder durchgetrennt werden.

Setzen Sie Batterien nicht extrem hohen Temperaturen aus.

Schützen Sie Batterien vor extrem niedrigem Luftdruck.

## 2. Einleitung

### Ihr NETBOX

Das NETBOX ist ein sehr vielseitiges Radio, mit dem Sie:

- UKW-, DAB- und Internetradiosender sowie Podcasts anhören können;
  - Audioinhalte von Spotify, USB-Geräten, Bluetooth-Geräten und anderen Geräten mit Audioausgang wiedergeben können;
  - Inhalte von einem externen Gerät via Stereo-Kopplung über zwei NETBOX-Radios abspielen können;
  - Weckrufe programmieren und Ihr Radio so als Wecker verwenden können;
  - Anhand eines Timers zu Musik einschlafen können.
- Bitte lesen und verinnerlichen Sie diese Bedienungsanleitung vor dem Gebrauch des Geräts.

### Übersicht des Geräts

- 1 Lautstärke / Lautheit / Sound
  - Drehen Sie den Regler, um die Lautstärke des Radios einzustellen.
  - Drücken Sie auf den Regler, um die Lautheit-Funktion des Radios zu aktivieren / zu deaktivieren.
  - Halten Sie den Regler gedrückt, um die Soundeinstellungen zu konfigurieren.
- 2 Tuning / Auswahl / Suche / Bluetooth-Kopplung
  - Drehen Sie diesen Regler im UKW-Modus, um die Frequenz zu erhöhen / zu reduzieren.
  - Drehen Sie den Regler im UKW-Modus und halten Sie ihn dann gedrückt, um automatisch nach einem Sender mit höherer / niedrigerer Frequenz zu suchen.
  - Drehen Sie diesen Regler in den Menüs des Radios, um Optionen auszuwählen, und drücken Sie dann auf den Regler, um Ihre Auswahl zu bestätigen.
  - Halten Sie den Regler im Bluetooth-Modus gedrückt, um den Bluetooth-Kopplungsmodus aufzurufen.
  - Halten Sie den Regler im Music-Player-Modus

gedrückt, um Titel als Favoriten hinzuzufügen.

**3** Lautsprecher

**4** Quelle

- Drücken Sie diese Taste wiederholt zur Auswahl des gewünschten Modus.

**5** Menü / Info

- Drücken Sie diese Taste, um durch die im Display angezeigten Informationen der aktuellen Wiedergabequelle zu scrollen.
- Drücken Sie diese Taste in einem Menü, um zum Hauptmenü des aktuellen Wiedergabemodus zurückzukehren oder um das Hauptmenü zu schließen, falls Sie sich bereits in diesem befinden.
- Halten Sie die Taste gedrückt, um das Menü für den aktuellen Modus zu öffnen.

**6** LCD

**7** Zurück

- Drücken Sie diese Taste, um zum vorherigen Menü zurückzukehren.

**8** Speichern

- Drücken Sie diese Taste im DAB-, UKW-, Internetradio-, Spotify- oder Podcast-Modus, um das Menü zum Aufrufen gespeicherter Sender zu öffnen.
- Halten Sie diese Taste im DAB-, UKW-, Internetradio-, Spotify- oder Podcast-Modus gedrückt, um das Menü zum Speichern von Sendern zu öffnen.

**9** Betriebstaste

- Drücken Sie diese Taste, um das Radio ein- oder auszuschalten.

**10** Speichertaste 5 / Stereo-Kopplung

- Drücken Sie diese Taste im DAB-, UKW- oder Internetradiomodus zur Auswahl von Speicherplatz 5.
- Halten Sie die Taste im DAB-, UKW- oder Internetradiomodus gedrückt, um den aktuellen Sender auf Speicherplatz 5 zu speichern.
- Drücken Sie diese Taste im Bluetooth-Modus, um den Bluetooth Stereokopplungsmodus zu aktivieren.
- Halten Sie die Taste nach der Stereokopplung gedrückt, um die Stereoverbindung zu trennen.

**11** Speichertaste 4 / Stopp / L/R

- Drücken Sie diese Taste im DAB-, UKW- oder Internetradiomodus zur Auswahl von Speicherplatz 4.
- Halten Sie die Taste im DAB-, UKW- oder Internetradiomodus gedrückt, um den aktuellen Sender auf Speicherplatz 4 zu speichern.
- Drücken Sie diese Taste nach der Stereokopplung, um zwischen Stereo, linkem und rechten Modus umzuschalten.

**12** Speichertaste 3 / Weiter / Vorspulen

- Drücken Sie diese Taste im DAB-, UKW- oder Internetradiomodus zur Auswahl von Speicherplatz 3.

- Halten Sie die Taste im DAB-, UKW- oder Internetradiomodus gedrückt, um den aktuellen Sender auf Speicherplatz 3 zu speichern.

- Drücken Sie diese Taste im Music-Player-, Bluetooth- oder Podcast-Modus, um zum nächsten Titel zu springen.

- Halten Sie die Taste im Music-Player-, Bluetooth- oder Podcast-Modus gedrückt, um den aktuellen Titel vorzuspulen.

**13** Speichertaste 2 / Wiedergabe / Pause

- Drücken Sie diese Taste im DAB-, UKW- oder Internetradiomodus zur Auswahl von Speicherplatz 2.

- Halten Sie die Taste im DAB-, UKW- oder Internetradiomodus gedrückt, um den aktuellen Sender auf Speicherplatz 2 zu speichern.

- Drücken Sie diese Taste im Music-Player-, Bluetooth- oder Podcast-Modus, um die Wiedergabe des aktuellen Titels zu starten / zu unterbrechen.

**14** Speichertaste 1 / Zurück / Zurücksputzen

- Drücken Sie diese Taste im DAB-, UKW- oder Internetradiomodus zur Auswahl von Speicherplatz 1.

- Halten Sie die Taste im DAB-, UKW- oder Internetradiomodus gedrückt, um den aktuellen Sender auf Speicherplatz 1 zu speichern.

- Drücken Sie diese Taste im Music-Player-, Bluetooth- oder Podcast-Modus, um zum Anfang des aktuellen Titels bzw. zum vorhergehenden Titel zu springen.

- Halten Sie die Taste im Music-Player-, Bluetooth- oder Podcast-Modus gedrückt, um den aktuellen Titel zurückzuspulen.

**15** Bluetooth-Anzeige

**16** Ladeanzeige und Anzeige für eine niedrige Batteriekapazität

**17** AUX-Eingang

- 3,5mm Audioeingang für den Anschluss externer Geräte.

**18** USB-Port zum Aufladen und für die Wiedergabe

- Schließen Sie hier ein externes USB-Gerät an, um es aufzuladen (5V / 1A) oder im Music-Player-Modus abzuspielen.

**19** DAB- / UKW-Antenne

- Richten Sie diese Antenne für einen optimalen DAB- / UKW-Empfang entsprechend aus.

**20** Netzkabel und -stecker

**21** Batteriefach

- Für den Batteriebetrieb werden 6x Batterien des Typs C (UM-2) benötigt.

**22** Netzkabelaufwicklung

**23** Batterieschalter (NiMH / Alkali)

- Stellen Sie mit diesem Schalter ein, welche Art von Batterien Sie verwenden: NiMH (wieder aufladbar) oder Alkali (nicht wieder aufladbar).

### 3. Erste Schritte

In diesem Kapitel werden die Einrichtung und Inbetriebnahme Ihres NETBOX erläutert.

#### Geeigneten Standort auswählen

Packen Sie Ihr Radio aus und berücksichtigen Sie bei der Wahl des Standorts folgende Punkte:

- Stellen Sie das Radio auf einen flachen, ebenen Untergrund, wie z.B. einen Tisch.
- Stellen Sie das Radio nicht in der Nähe von Wärmequellen auf.
- Sorgen Sie dafür, dass um das Radio herum genügend Platz für eine angemessene Belüftung ist.
- Falls Sie das Radio mit Ihrem Wi-Fi-Netzwerk verbinden möchten, stellen Sie das Radio an einem Ort mit gutem Wi-Fi-Empfang auf.
- Stellen Sie das Radio nicht in der Nähe von Geräten auf, die den Wi-Fi-Empfang stören können, wie z.B. Mikrowellen.

#### Stromversorgung

Das NETBOX kann via AC-Netzstrom oder über 6 x Alkali- bzw. NiMH-Batterien des Typs C (UM-2) versorgt werden.

#### Batteriebetrieb

Gehen Sie wie folgt vor, um das Radio mit Batterien zu betreiben:

1. Drehen Sie die Verriegelung am Batteriefach entgegen dem Uhrzeigersinn, um die Abdeckung zu lösen und das Batteriefach zu öffnen.
2. Vergewissern Sie sich vor dem Einlegen der Batterien, dass der Batterieschalter im Inneren des Batteriefachs auf der richtigen Position steht (je nach verwendeten Batterien auf der Position Alkali oder NiMH).
3. Legen Sie die Batterien gemäß den Polaritätsmarkierungen im Inneren des Batteriefachs ein.
4. Schließen Sie das Batteriefach, indem Sie die Verriegelung im Uhrzeigersinn drehen.

#### Hinweis:

**Eine nachlassende Leistung, Störungen, „stotternde Geräusche“ oder eine rot leuchtende Batterieanzeige sind alles Anzeichen dafür, dass die Batterien ersetzt oder aufgeladen werden müssen.**

#### AC-Netzbetrieb

Vergewissern Sie sich vor dem Anschluss an den Netzstrom, dass die Netzspannung innerhalb des auf dem Typenschild angegebenen Spannungsbereichs (100-240 V, 50/60 Hz) liegt. Das Typenschild befindet sich auf der Rückseite des Radios. Sofern die Netzspannung in dem vorgegebenen Bereich liegt, wickeln Sie einfach das Netzkabel ab und schließen Sie es an eine Steckdose an.

Falls das Radio gar nicht oder nur mit Batterien, ohne diese aufladen zu müssen, verwendet wird, ziehen Sie den Netzstecker aus der Steckdose und wickeln Sie das Kabel entsprechend auf.

### Batterien aufladen

Wenn im Radio wieder aufladbare Batterien eingelegt sind, können Sie einfach den Netzstecker an eine Steckdose anschließen, um die Batterien aufzuladen. Die Batterieanzeige blinkt während des Ladevorgangs grün und leuchtet stetig grün, sobald die Batterien vollständig geladen sind. Bei eingeschaltetem Radio weist das Batterie-Icon oben rechts im Display ebenfalls auf den Ladevorgang hin. Im Standby-Modus werden Icons für jede einzelne Batterie sowie der Ladestatus angezeigt. Es dauert ungefähr 6 Stunden, ein komplettes Set Batterien aufzuladen. Diese Zeit kann jedoch je nach Kapazität der Batterien variieren.

Falls während des Ladevorgangs der Batterien Störungen auftreten, blinkt die Batterieanzeige des Radios rot. Darüber hinaus erscheint bei eingeschaltetem Radio im Batterie-Icon oben rechts im Display ein „X“. Um zu überprüfen, welche Batterie die Störung verursacht, drücken Sie die Betriebstaste, um in den Standby-Modus umzuschalten. Im Standby-Modus werden im Display alle Batterien angezeigt, und die Batterie, welche die Störung verursacht, ist mit einem roten „X“ gekennzeichnet. Ersetzen Sie diese Batterie, um das Problem zu beheben, und schließen Sie dann das Netzkabel erneut an, um sicherzustellen, dass die Batterien geladen werden.

#### Erstmalige Einrichtung des Radios

Wenn Sie das NETBOX zum ersten Mal mit der Stromversorgung verbinden, schaltet es sich automatisch ein. Während des Einschaltens erscheint die Anzeige „PERFECTPRO“. Nach dem vollständigen Laden der Software wird der Setup-Wizard gestartet.

Der Setup-Wizard des Radios wird Sie schrittweise anleiten, das Uhrzeitformat einzustellen, die Methode für die Aktualisierung von Datum und Uhrzeit auszuwählen und Netzwerkverbindungseinstellungen zu konfigurieren.

1. Nach dem Einblenden des Setup-Wizards werden Sie gefragt, ob Sie den Setup-Wizard starten möchten. Wählen Sie mit dem Tuning-Regler die Option **[Ja]** oder **[Nein]** und drücken Sie den Tuning-Regler zum Bestätigen. Wählen Sie **[Ja]**, um mit dem Setup-Wizard fortzufahren, oder wählen Sie **[Nein]**, um direkt das Hauptmenü zu öffnen, ohne das Uhrzeitformat einzustellen, die Aktualisierungsmethode für Datum und Uhrzeit auszuwählen und die Netzwerkeinstellungen zu konfigurieren.

2. Nach der Auswahl von **[Ja]** erscheint im Display die Anzeige „12 / 24 Stundenformat“. Drehen Sie den Tuning-Regler zur Auswahl des gewünschten Formats und drücken Sie den Regler zum Bestätigen.

3. Im Display wird nun das Menü für die automatische Aktualisierung von Datum und Uhrzeit angezeigt.

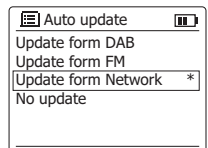

Wählen Sie mit dem Tuning-Regler eine der vier nachfolgenden Optionen:

- **[Aktualisierung via DAB]:** Datum und Uhrzeit des Radios werden über die DAB-Radiosender aktualisiert.

D

- **[Aktualisierung via UKW]:** Datum und Uhrzeit des Radios werden über die UKW-Radiosender aktualisiert.
- **[Aktualisierung via Netzwerk]:** Datum und Uhrzeit des Radios werden via Netzwerkverbindung aktualisiert.
- **[Nicht aktualisieren]:** Datum und Uhrzeit werden nicht aktualisiert und müssen manuell eingestellt werden.

4. Falls Sie im vorhergehenden Schritt die Option **[Aktualisierung via Netzwerk]** ausgewählt haben, werden Sie aufgefordert, die Zeitzone einzustellen. Drehen Sie den Tuning-Regler zur Auswahl der Zeitzone Ihrer Region und drücken Sie dann den Tuning-Regler zum Bestätigen.

5. Wenn Sie die Uhrzeit über das Netzwerk aktualisieren möchten, werden Sie gebeten, die Sommerzeiteinstellung zu aktivieren oder zu deaktivieren. Wählen Sie durch Drehen des Tuning-Reglers die Option **[Ja]** oder **[Nein]**, um die Sommerzeiteinstellung zu aktivieren bzw. zu deaktivieren.

6. Anschließend werden Sie gefragt, ob das Radio mit dem Netzwerk verbunden bleiben soll. Wählen Sie mit dem Tuning-Regler die Option **[Ja]** oder **[Nein]** und drücken Sie den Tuning-Regler zum Bestätigen. Falls Sie **[Nein]** auswählen und der Standby-Modus oder ein Modus eingeschaltet wird, für den keine Internetverbindung erforderlich ist, trennt das Radio nach Verstreichen einer bestimmten Zeit automatisch das Netzwerk und stellt die Verbindung wieder her, sobald das Internet benötigt wird.

7. Der Setup-Wizard sucht nun nach Netzwerken und zeigt dann eine Liste mit den gefundenen Wi-Fi-Netzwerken an. Darüber hinaus erhalten Sie die Option, die Suche erneut durchzuführen und die Option, die Netzwerkverbindung manuell zu konfigurieren.

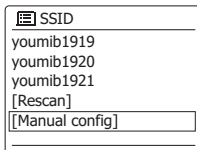

Wählen Sie mit dem Tuning-Regler eine der nachfolgenden Optionen:

- **[Name des Wi-Fi-Netzwerks]:** Wählen Sie den Namen eines Wi-Fi-Netzwerks aus; es wird dann das Fenster für die Eingabe des dafür erforderlichen Passworts geöffnet.
- **[Erneut suchen]:** Wählen Sie diese Option, um erneut nach Wi-Fi-Netzwerken zu suchen.
- **[Manuell konfig]:** Wählen Sie diese Option, um die Internetverbindung des Radios manuell zu konfigurieren (DHCP aktiviert / deaktiviert, SSID, Authentifizierungsmethode und Passwort).

8. Falls ein Netzwerk verbunden ist, erscheint unten im Display ein Icon, das auf die Stärke des Netzwerksignals hinweist.

9. Der Setup-Wizard ist nun abgeschlossen und Ihr NETZBOX ist betriebsbereit. Nach Abschluss des

Setup-Wizards wird im Display das Hauptmenü des Radios angezeigt.

**Hinweis:**

- **Sie können durch Drehen des Tuning-Reglers durch alle Menüs des Radios navigieren und Optionen auswählen. Zum Bestätigen Ihrer Auswahl drücken Sie auf den Tuning-Regler.**
- **Im Setup-Wizard sind die Standardeinstellungen und empfohlenen Einstellungen mit einem Sternchen gekennzeichnet.**
- **Um die Internetradiofunktionen verwenden oder das Radio mit der UNDOK-App steuern zu können, muss das Radio mit einem Netzwerk mit Internetzugang verbunden sein.**

**Radio ein- / ausschalten**

Das NETBOX schalten Sie durch Drücken der Betriebstaste ein oder aus. Nach dem Einschalten wählt das Radio automatisch die zuletzt verwendete Wiedergabequelle. Nach dem Ausschalten geht das Radio in den Standby-Modus über.

**Wiedergabequelle auswählen**

Es gibt zwei Möglichkeiten, eine Wiedergabequelle auszuwählen:

**Über das Hauptmenü des Radios**

Zum Öffnen des Hauptmenüs halten Sie die Taste Info / Menü gedrückt. Drehen Sie dann den Tuning-Regler zur Auswahl von **[Hauptmenü]** und drücken Sie auf den Tuning-Regler, um das Hauptmenü zu öffnen. Wählen Sie nun durch Drehen des Tuning-Reglers eine Wiedergabequelle aus und bestätigen Sie Ihre Auswahl durch Drücken des Reglers (siehe Kapitel 15 „Hauptmenü“ mit detaillierten Informationen zum Hauptmenü des Radios).

**Mit der Quelle-Taste**

Drücken Sie wiederholt die Quelle-Taste zur Auswahl des gewünschten Wiedergabemodus.



## 4. Radio über die UNDOK-App steuern

Sie können Ihr NETBOX über die Tasten am Radio oder mit einem Smart-Gerät über die UNDOK-App steuern. Die UNDOK-App bietet ein intuitives und einfaches Interface für die Konfiguration vieler Radioeinstellungen. Die App ist für Android- und iOS-Geräte verfügbar.



### Radio über die UNDOK-App steuern

Gehen Sie wie folgt vor, um Ihr Radio mit der UNDOK-App zu steuern:

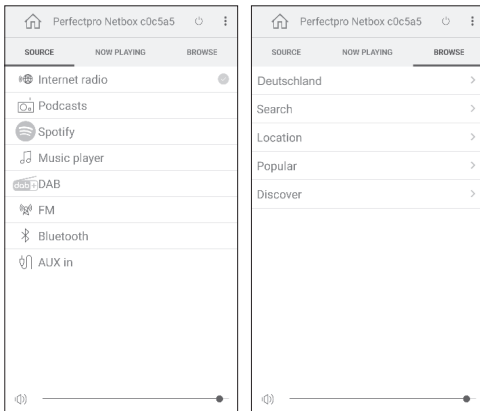
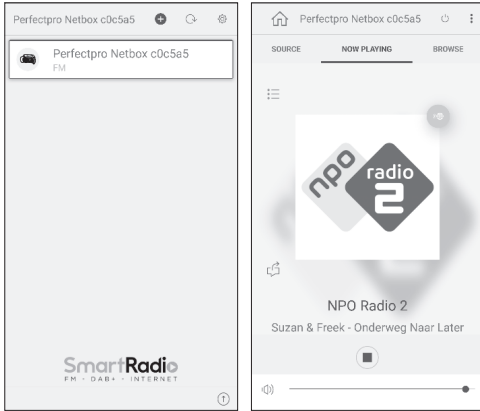

1. Installieren Sie die UNDOK-App auf Ihrem Gerät, indem Sie im Apple App Store oder Google Play Store die App „UNDOK“ suchen.

2. Vergewissern Sie sich, dass Ihr Radio und Ihr Smart-Gerät mit dem gleichen Netzwerk verbunden sind. Informationen über die Verbindung des Radios mit Ihrem Netzwerk finden Sie im Abschnitt „Erstmalige Einrichtung des Radios“ in Kapitel 3 „Erste Schritte“.

3. Öffnen Sie die UNDOK-App an Ihrem Smart-Gerät.

Nach dem Start der UNDOK-App sollte Ihr NETBOX mit dem Namen „Perfectpro Netbox xxxxxx“ auf der Startseite der App erscheinen. (Der 6-stellige Ziffern-

Code entspricht den letzten 6 Ziffern der MAC-Adresse Ihres Radios.)

4. Tippen Sie auf das Radio, um es zu verbinden.

5. Wählen Sie oben links die Option „Source“, um die Wiedergabequelle auszuwählen.

6. Wählen Sie dann oben rechts „Browse“, um durch die Informationen der ausgewählten Quelle zu scrollen.

7. Sie können mit dieser App die Wiedergabe des Radios steuern, Sender suchen und die Lautstärke einstellen.

#### Hinweise:

• Die hier genannten Ausführungen und Abbildungen basieren auf der Android-Version der UNDOK-App für Smartphones. Falls Sie ein anderes Gerät verwenden, können das Layout und / oder die Icons anders aussehen.

• Falls während der Verwendung der UNDOK-App Verbindungsprobleme auftreten, besuchen Sie die Webseite <https://www.frontier-nuvola.net/index> für weitergehende Hilfestellungen.

### Radioeinstellungen mit der UNDOK-App konfigurieren

Gehen Sie wie folgt vor, um die Radioeinstellungen mit der UNDOK-App zu konfigurieren:

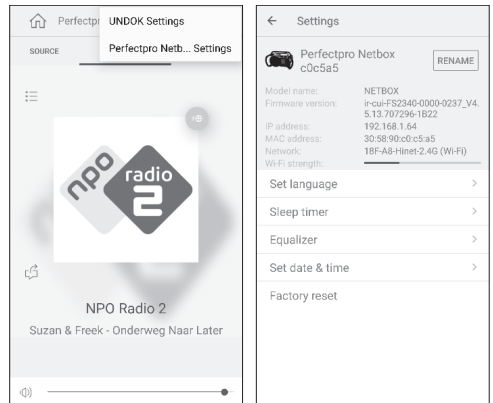

1. Starten Sie die UNDOK-App an Ihrem Smart-Gerät und verbinden Sie das Radio wie weiter vorn beschrieben.

2. Tippen Sie oben rechts auf die drei Punkte und wählen Sie „Perfectpro Netbox xxxxxx Settings“.

3. Die Einstellungen, die mit der UNDOK-App konfiguriert werden können, erscheinen nun am Smart-Gerät. Um die Einstellungen zu ändern, tippen Sie einfach auf die Einstellung und wählen Sie den gewünschten Wert aus.

#### Hinweis:

Die hier genannten Ausführungen und Abbildungen basieren auf der Android-Version der UNDOK-App für Smartphones. Falls Sie ein anderes Gerät verwenden, können das Layout und / oder die Icons anders aussehen.

## 5. Internetradio anhören

Sofern das NETBOX via Wi-Fi oder Ethernet mit dem Internet verbunden ist, kann es Zehntausende Internetradiosender aus der ganzen Welt empfangen.

Gehen Sie wie folgt vor, um Internetradio anzuhören:

1. Schalten Sie das Radio mit der Betriebstaste ein.
2. Drücken Sie wiederholt die Source -Taste oder verwenden Sie das Hauptmenü, um den Internetradio-Modus auszuwählen.

3. Bei erstmaliger Verwendung des Internetradio-Modus, wird das Auswahlménü angezeigt.

Wählen Sie eine der folgenden Optionen für die Einstellung von Internetradiosendern aus:

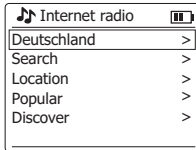

- **[Your country]:** Wählen Sie diese Option, um Internetradiosender aus Ihrem Land einzuschalten (z.B. „Deutschland“ in der oberen Abbildung). Nach Auswahl dieser Option können Sie entweder lokale oder beliebte Internetradiosender Ihres Landes oder Internetradiosender anhand eines Genres oder einer Stadt suchen.
  - **[Search]:** Mit dieser Option können Sie anhand von Namen nach Internetradiosendern suchen. Verwenden Sie nach der Auswahl dieser Option den Tuning-Regler zur Eingabe des Suchworts.
  - **[Location]:** Wählen Sie diese Option, um anhand des Standorts nach Internetradiosendern zu suchen. Sie haben die Möglichkeit, Sender aus der ganzen Welt auszuwählen.
  - **[Popular]:** Wählen Sie diese Option, um in der Welt beliebte Internetradiosender zu suchen.
  - **[Discover]:** Anhand dieser Option können Sie Internetradiosender nach Herkunft, Genre oder Sprache filtern.
4. Nachdem Sie anhand einer der oben genannten Methoden einen Internetradiosender ausgewählt haben, schaltet das Radio den Sender ein und startet die Wiedergabe.

### Internetradio-Ménü

Um das Internetradio-Ménü zu öffnen, halten Sie im Internetradio-Modus die Taste Info / Ménü gedrückt.

Im Internetradio-Ménü finden Sie folgende Optionen:

- **[Last listened]:** Wählen Sie diese Option, um eine Liste der zuletzt angehörten Radiosender und Podcasts anzuzeigen.
- **[Station list]:** Wählen Sie diese Option, um das im vorhergehenden Abschnitt erläuterte Auswahlménü für Internetradiosender zu öffnen.

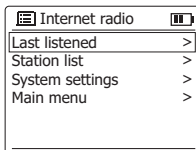

- **[System settings]:** Wählen Sie diese Option, um das Ménü der Systemeinstellungen zu öffnen und das Radio zu konfigurieren (weitere Informationen siehe Kapitel 14 „Systemeinstellungen“).
- **[Main menu]:** Wählen Sie diese Option, um zum Hauptménü zurückzukehren, wo Sie einen Radiomodus auswählen, Weckrufe oder den Sleep-Timer einstellen oder das Ménü mit den Systemeinstellungen öffnen können (weitere Informationen siehe Kapitel 15 „Hauptménü“).

### Internetradiosender speichern

Ihr NETBOX kann bis zu 40 Internetradiosender oder Podcasts speichern. Diese lassen sich dann sehr schnell aufrufen, ohne dass Sie durch die ganzen Ménüs scrollen zu müssen.

Gehen Sie wie folgt vor, um Internetradiosender zu speichern:

1. Schalten Sie das Radio ein, wählen Sie einen Internetradio-Modus und schalten Sie wie erläutert einen Internetradiosender ein.
2. Halten Sie die Speichern-Taste gedrückt.
3. Das Ménü zum Speichern von Radiosendern wird geöffnet. Wählen Sie den Speicherplatz, auf dem Sie den Internetradiosender speichern möchten, durch Drehen des Tuning-Reglers aus und drücken Sie dann auf den Regler, um den Sender auf diesem Speicherplatz zu speichern. Falls auf diesem Speicherplatz bereits ein anderer Internetradiosender oder Podcast gespeichert ist, werden dieser Sender bzw. Podcast überschrieben.
4. Alternativ dazu können Sie auch eine der Speicherplatz-Tasten (1-5) am Radio gedrückt halten, um den Sender direkt auf dem jeweiligen Speicherplatz zu speichern.
5. Nach dem Speichern eines Senders erscheint im Display die Anzeige „Sender gespeichert“, die darauf hinweist, dass der Sender auf dem ausgewählten Speicherplatz gespeichert wurde.
6. Wiederholen Sie diese Vorgehensweise, um je nach Bedarf weitere Sender zu speichern.

### Gespeicherte Internetradiosender aufrufen

Wenn der Internetradiomodus oder der Podcast-Modus aktiviert sind und das Ménü nicht geöffnet ist:

1. Drücken Sie die Speichern-Taste.
2. Wählen Sie durch Drehen des Tuning-Reglers den gewünschten Speicherplatz aus und drücken Sie dann den Regler zum Bestätigen.
3. Alternativ dazu können Sie auch eine der Speicherplatz-Tasten (1-5) am Radio drücken, um den jeweils gespeicherten Sender aufzurufen.
4. Das Radio schaltet dann den ausgewählten Sender ein.

## Informationen eines Internetradiosenders anzeigen

Drücken Sie während der Wiedergabe eines Internetradiosenders wiederholt die Info / Menü -Taste, um im Display nacheinander folgende Informationen anzuzeigen:

- Künstler & Titelname
- Slogan & Bezeichnung des Senders
- Sprache & Standort
- Bitrate, Codec & Abtastrate
- Wiedergabe-Puffer
- Aktuelles Datum

## 6. Podcasts anhören

Mit dem NETBOX können Sie viele unterschiedliche Podcasts aus der ganzen Welt anhören.

Gehen Sie wie folgt vor, um Podcasts anzuhören:

1. Schalten Sie das Radio mit der Betriebstaste ein.
2. Wählen Sie den Podcast-Modus über das Hauptmenü oder durch wiederholtes Drücken der Quelle-Taste aus.
3. Falls der Podcast-Modus zum ersten Mal verwendet wird, wird im Display das Menü zur Auswahl von Podcasts angezeigt.

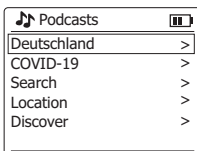

Wählen Sie eine der folgenden Optionen, um Podcasts einzuschalten:

- **[Your country]:** Wählen Sie diese Option, um Podcasts aus Ihrem Land abzuspielen (z.B. „Deutschland“ in der oberen Abbildung). Nach der Auswahl dieser Option können Sie nach lokalen oder beliebten Podcasts oder Podcasts nach Genre suchen.
  - **[A hot topic]:** Wählen Sie diese Option, um Podcasts nach aktuell gefragten Themen zu suchen (z.B. „COVID-19“ in der oberen Abbildung). Dieses Thema wird sich von Zeit zu Zeit ändern, je nachdem was gerade in Ihrer Zeitzone / Region besonders medienpräsent ist.
  - **[Suche]:** Wählen Sie diese Option, um anhand von Namen nach Podcasts zu suchen. Geben Sie nach der Auswahl dieser Option mit dem Tuning-Regler ein Suchwort ein.
  - **[Location]:** Wählen Sie diese Option, um Podcasts nach Standort zu suchen. In dem Untermenü können Sie Orte aus der ganzen Welt auswählen.
  - **[Discover]:** Wählen Sie diese Option, um Podcasts nach Herkunft, Genre und Sprache zu filtern.
4. Nach der Auswahl eines Podcasts anhand einer der oben genannten Methoden schaltet das Radio den Podcast automatisch ein und startet die Wiedergabe.
  5. Während der Wiedergabe eines Podcasts:

- Drücken Sie die Taste Wiedergabe / Pause, um die Wiedergabe zu unterbrechen oder fortzusetzen.

- Drücken Sie die Weiter- oder Zurück-Taste, um die nächste oder vorhergehende Episode des aktuellen Podcasts wiederzugeben.
- Halten Sie die Weiter- oder Zurück-Taste gedrückt, um den Podcast vor- oder zurückzuspulen. Lassen Sie die Taste los, sobald Sie die gewünschte Stelle im Podcast gefunden haben.
- Drücken Sie die Stopp-Taste, um die Wiedergabe zu beenden und zum Podcast-Menü zurückzukehren.

## Podcast-Menü

Das Podcast-Menü ist mit dem bereits erläuterten Internetradio-Menü identisch. Anstatt der Option **[Station list]** gibt es jedoch die Option **[Podcast list]**, über die Sie zurück zum Auswahl-Menü gelangen.

## Podcasts speichern und aufrufen

Wie bereits erwähnt werden Internetradiosender und Podcasts auf die gleiche Art und Weise in der gleichen Liste gespeichert und aufgerufen. Podcasts können jedoch nicht durch Verwendung der Speichertasten (1-5) gespeichert und aufgerufen werden. Informationen finden Sie im vorherigen Kapitel in den Abschnitten „Internetradiosender speichern“ und „Gespeicherte Internetradiosender aufrufen“.

## Podcast-Informationen anzeigen

Drücken Sie während der Wiedergabe eines Podcasts die Info / Menü -Taste, um nacheinander folgende Informationen anzuzeigen:

- Name
- Titelname
- Beschreibung des Titels
- Künstler
- Album
- Bitrate, Codec & Abtastrate
- Wiedergabe-Puffer
- Aktuelles Datum

## 7. Spotify

Die Spotify-Software unterliegt den folgenden Lizenzen von Drittanbietern:



<https://www.spotify.com/connect/third-party-licenses>

Verwenden Sie ein Handy, Tablet oder einen Computer als Fernbedienung für Spotify. Unter [spotify.com/connect](https://www.spotify.com/connect) erhalten Sie dazu nähere Informationen.

## 8. DAB-Radio hören

### DAB-Radiosender einschalten

Gehen Sie wie folgt vor, um DAB-Radiosender einzuschalten:

1. Schalten Sie das Radio mit der Betriebstaste ein.
2. Wählen Sie den DAB-Radiomodus über das Hauptmenü oder durch wiederholtes Drücken der Quelle-Taste aus.

3. Bei erstmaliger Verwendung des DAB-Modus führt das Radio automatisch eine vollständige Sendersuche durch, um verfügbare DAB-Sender zu suchen. Wenn das Radio während dieser Suche neue Sender findet, erhöht sich der Zähler und die Sender werden zur Senderliste des Radios hinzugefügt. Der Balken in der Anzeige weist auf den Fortschritt der Suche hin.

4. Nach der Sendersuche listet das Radio alle gefundenen Sender auf. Drehen Sie den Tuning-Regler, um einen Sender aus dieser Liste auszuwählen, und drücken Sie den Regler, um den Sender wiederzugeben.

#### Hinweis:

**Vergewissern Sie sich vor dem Einschalten des DAB-Radiomodus und der Durchführung der Sendersuche, dass die DAB / UKW-Antenne an der Rückseite des Radios senkrecht positioniert ist.**

D

### DAB-Radiomenü

Sie können das DAB-Radiomenü nur öffnen, indem Sie im DAB-Radiomodus die Taste Info / Menü gedrückt halten.

Im DAB-Radiomenü sind folgende Optionen verfügbar:

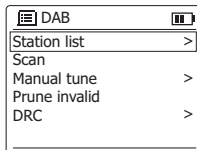

- **[Station list]:** Wählen Sie diese Option, um alle gefundenen DAB-Radiosender aufzulisten und einen Sender auszuwählen. Falls vorher keine Sender gefunden wurden, führt das Radio zu diesem Zeitpunkt eine neue Suche durch.
- **[Scan]:** Wählen Sie diese Option, um eine vollständige Sendersuche durchzuführen und alle gefundenen DAB-Radiosender in der Senderliste zu speichern.
- **[Manual tune]:** Wählen Sie diese Option, um einen DAB-Sender / eine Frequenz manuell einzustellen.
- **[Prune invalid]:** Mit dieser Option können Sie alle nicht mehr verfügbaren Sender aus der Senderliste löschen.
- **[DRC]:** Mit der dynamischen Bereichskontrolle (kurz DRC) werden leisere Töne in lauten Umgebungen lauter, indem der dynamische Bereich des Audiosignals reduziert wird.

Wählen Sie nach dem Öffnen dieser Option eine DRC-Einstellung:

**[DRC high]:** Gleiche Einstellung wie die der Sendeanstalt.

**[DRC low]:** DRC entspricht der Hälfte der Einstellung der Sendeanstalt.

**[DRC off]:** DRC ist deaktiviert. Die übertragene DRC-Einstellung wird ignoriert. Dies ist die Werkseinstellung.

- **[Station order]:** Wählen Sie diese Option und anschließend **[Alphanumeric]**, um Sender alphanumerisch zu sortieren, oder wählen Sie **[Ensemble]**, um Sender nach DAB-Multiplex zu sortieren.
- **[System settings]:** Wählen Sie diese Option, um das Menü mit den Systemeinstellungen zu öffnen und die

Radioeinstellungen zu konfigurieren (siehe Kapitel 14 „Systemeinstellungen“).

- **[Main menu]:** Wählen Sie diese Option, um zum Hauptmenü zurückzukehren, wo Sie einen Radiomodus einstellen oder die Weckrufe und den Sleep-Timer einstellen oder die Systemeinstellungen öffnen können (siehe Kapitel 15 „Hauptmenü“).

### DAB-Informationen anzeigen

Drücken Sie während der Wiedergabe eines DAB-Senders wiederholt die Info / Menü -Taste, um unterschiedliche Informationen anzuzeigen:

- Text
- Programmtyp
- Multiplex-Name & Frequenz
- Signalfehler- & -stärke
- Bitrate, Codec & Audiotyp
- Aktuelles Datum

### DAB-Radiosender speichern

Das NETBOX verfügt über 40 Speicherplätze für DAB-Radiosender.

1. Schalten Sie das Radio ein, wählen Sie den DAB-Radiomodus aus und schalten Sie dann wie vorher erläutert einen Radiosender ein.
2. Halten Sie die Speichern-Taste gedrückt. Im Display erscheint das Menü „Sender speichern“.
3. Drehen Sie den Tuning-Regler zur Auswahl des gewünschten Speicherplatzes. Drücken Sie dann auf den Regler, um den Sender zu speichern. Im Display erscheint die Anzeige „Sender gespeichert“, die darauf hinweist, dass der Sender erfolgreich auf dem ausgewählten Speicherplatz gespeichert wurde. Falls bereits ein anderer Sender auf diesem Platz gespeichert ist, wird dieser Sender überschrieben.
4. Alternativ dazu können Sie auch eine der Speichertasten (1-5) am Radio drücken, um den Sender auf dem jeweiligen Speicherplatz zu speichern.
5. Wiederholen Sie diese Vorgehensweise, um je nach Bedarf weitere Sender zu speichern.

### Gespeicherte DAB-Radiosender aufrufen

1. Schalten Sie das Radio ein und wählen Sie dann über das Hauptmenü oder durch wiederholtes Drücken der Quelle-Taste den DAB-Radiomodus aus.
2. Drücken Sie die Speichern-Taste, um das Menü „Gespeicherte Sender aufrufen“ zu öffnen.
3. Wählen Sie durch Drehen des Tuning-Reglers einen Speicherplatz aus und drücken Sie den Regler zum Bestätigen. Das Radio schaltet dann den ausgewählten Sender ein. Außerdem wird unten im Display die Speicherplatznummer des ausgewählten Senders angezeigt.

4. Alternativ dazu können Sie auch eine der Speichertasten (1-5) am Radio drücken, um einen Speicherplatz mit gespeichertem Sender auszuwählen.

## 9. UKW-Radio hören

### UKW-Sender einschalten

Gehen Sie wie folgt vor, um UKW-Sender einzuschalten:

1. Schalten Sie das Radio mit der Betriebstaste ein.
2. Wählen Sie den UKW-Radiomodus über das Hauptmenü oder durch wiederholtes Drücken der Quelle-Taste aus.
3. Drehen Sie den Tuning-Regler im bzw. entgegen dem Uhrzeigersinn und halten Sie den Regler dann gedrückt, um automatisch nach einem UKW-Sender mit höherer bzw. niedrigerer Frequenz zu suchen. Sobald das Radio einen Sender mit ausreichender Stärke gefunden hat, beendet es die Suche. Im Display werden die Frequenz des gefundenen Signals sowie im unteren Bereich ein Icon, das auf die Stärke des Signals hinweist, angezeigt. Sofern RDS-Informationen verfügbar sind, erscheint unten im Display das RDS-Icon und einige Sekunden später wird der Name des Radiosenders angezeigt.
4. Drehen Sie bei Bedarf den Tuning-Regler, um die Frequenz in Schritten von 0,05MHz feineinzustellen.
5. Wiederholen Sie die Schritte 3 und 4, um einen anderen Sender zu suchen.

#### Hinweis:

**Vergewissern Sie sich vor dem Aktivieren des UKW-Modus und er Suche nach Sendern, dass die DAB- / UKW-Antenne an der Rückseite des Radios senkrecht stehend positioniert ist.**

### UKW-Radiomenü

Öffnen Sie das UKW-Radiomenü, indem Sie im UKW-Modus die Taste Info / Menü gedrückt halten.

Das UKW-Radiomenü enthält die folgenden Optionen:

- **[Scan setting]:** Wählen Sie diese Option, um festzulegen, ob das Radio während der automatischen Sendersuche (indem Sie den Tuning-Regler gedrückt halten).
- **[System settings]:** Wählen Sie diese Option, um die Systemeinstellungen zu öffnen und das Radio zu konfigurieren (siehe Kapitel 14 „Systemeinstellungen“).
- **[Main menu]:** Wählen Sie diese Option, um zum Hauptmenü zurückzukehren, wo Sie einen Modus auswählen, Weckrufe oder den Sleep-Timer einstellen oder wieder die Systemeinstellungen öffnen können (siehe Kapitel 15 „Hauptmenü“).

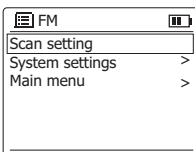

### UKW-Senderinformationen anzeigen

Drücken Sie bei der Wiedergabe von UKW-Sendern, die RDS-Daten übertragen (unten im Display erscheint das RDS-Icon), wiederholt die Info / Menü -Taste, um

nacheinander folgenden Informationen anzuzeigen:

- Textmitteilung
- Programmtyp
- Frequenz
- Aktuelles Datum

Falls keine RDS-Daten verfügbar sind, kann das Radio nur das aktuelle Datum anzeigen.

### UKW-Radiosender speichern und aufrufen

Das NETBOX verfügt über 40 Speicherplätze für UKW-Radiosender. Nach der Auswahl des UKW-Radiomodus ist die Vorgehensweise zum Speichern und Aufrufen von Sendern im UKW-Modus identisch mit der im DAB-Radiomodus. Informationen zum Speichern und Aufrufen von Sendern finden Sie im vorhergehenden Kapitel.

## 10. Bluetooth-Wiedergabe

Um via Bluetooth Musik über das Radio abzuspielen, müssen Sie zunächst Ihr Bluetooth-Gerät mit dem NETBOX koppeln. Durch die Kopplung entsteht eine „Verknüpfung“, anhand derer sich beide Geräte erkennen.

### Erstmalige Kopplung mit Ihrem Bluetooth-Gerät

1. Schalten Sie das Radio mit der Betriebstaste ein.
2. Wählen Sie den Bluetooth-Modus, indem Sie die Source -Taste drücken oder das Hauptmenü verwenden. Nach dem Einschalten des Bluetooth-Modus erscheint die Anzeige „No connect“.
3. Aktivieren Sie an Ihrem Bluetooth-Gerät Bluetooth. (Informieren Sie sich in der Bedienungsanleitung Ihres Bluetooth-Geräts entsprechend.)
4. Öffnen Sie an Ihrem Bluetooth-Gerät die Bluetooth-Liste und wählen Sie dann das Gerät mit dem Namen „NETBOX“. (Falls Sie den Namen des Radios über die Systemeinstellungen geändert haben, suchen Sie in der Liste nach diesem geänderten Namen.)

#### Hinweis:

**Bei einigen Bluetooth-Geräten mit Bluetooth-Version 2.1 oder älter ist eventuell die Eingabe eines Passworts erforderlich. Geben Sie in solch einem Fall „0000“ ein.**

5. Nach der Kopplung und Verbindung der Geräte ertönt ein Bestätigungston, die Bluetooth-Anzeige des Radios leuchtet blau, im Display des Radios wird der Name des verbundenen Bluetooth-Geräts angezeigt und unten im Display erscheinen der Wiedergabestatus und das Bluetooth-Icon. Sie können nun am Ihrem Bluetooth-Gerät die Wiedergabe starten und die Musik über die Lautsprecher des Radios wiedergeben.

#### Hinweise:

- Falls gleichzeitig 2 Bluetooth-Geräte zum ersten Mal gekoppelt werden, müssen beide Geräte das Radio suchen und die Verfügbarkeit wird an beiden Geräten angezeigt. Sobald jedoch eines der Geräte mit dem Radio verbunden ist, wird das Radio nicht mehr in der Liste des anderen Bluetooth-Geräts angezeigt.

- Gelangt das Bluetooth-Gerät außerhalb der Reichweite, wird die Verbindung zwischen Radio und Gerät vorübergehend unterbrochen. Das Radio wird automatisch neu verbunden, sobald das Bluetooth-Gerät wieder in Reichweite ist. Bitte beachten Sie, dass während der Dauer der Unterbrechung kein anderes Bluetooth-Gerät mit dem Radio gekoppelt oder verknüpft werden kann.
- Falls das „NETBOX“ in der Geräteliste angezeigt wird, jedoch nicht mit dem Bluetooth-Gerät verbunden werden kann, löschen Sie das Radio aus der Liste und koppeln Sie es dann wie erläutert erneut mit dem Radio.
- Die effektive Reichweite zwischen Radio und gekoppeltem Bluetooth-Gerät beträgt ungefähr 10 Meter (30 Fuß). Hindernisse zwischen dem Gerät und dem Radio können die Reichweite beeinträchtigen.
- Die Bluetooth-Verbindungsleistung kann je nach Bluetooth-Gerät variieren. Informieren Sie sich über Ihr Bluetooth-Gerät, bevor Sie es mit dem Radio verbinden. Je nach Gerät werden eventuell nicht alle Funktionen unterstützt.
- Bei einigen Handys können eingehende / ausgehende Anrufe, Textnachrichten, E-Mails oder andere Aktivitäten dazu führen, dass die Audioübertragung stummgeschaltet oder sogar vorübergehend vom Gerät getrennt wird. Solch ein Verhalten ist abhängig von Ihrem Bluetooth-Gerät und keine Fehlfunktion des NETBOX.

### Audiowiedergabe im Bluetooth-Modus

Nach der erfolgreichen Verbindung Ihres Radios mit einem Bluetooth-Gerät können Sie Musik abspielen und die Wiedergabe mit den Tasten am Radio oder an Ihrem verbundenen Gerät steuern.

1. Nach der Verbindung eines Bluetooth-Geräts wird unten im Display des Radios der Wiedergabestatus angezeigt.
2. Die Wiedergabelautstärke können Sie entweder mit dem Lautstärkeregler am Radio oder mit den entsprechenden Tasten am Bluetooth-Gerät einstellen.

Die Wiedergabe steuern Sie ebenfalls direkt über das Radio oder über das Bluetooth-Gerät. Über das Radio steuern Sie die Wiedergabe wie folgt:

- Drücken Sie die Taste Wiedergabe / Pause, um die Wiedergabe zu starten bzw. um die Wiedergabe zu unterbrechen / fortzusetzen.
- Drücken Sie die Weiter- oder Zurück-Taste, um zum nächsten oder vorhergehenden Titel zu springen.
- Halten Sie die Weiter- oder Zurück-Taste gedrückt, um den aktuellen Titel vor- oder zurückzuspulen. Lassen Sie die Taste los, sobald Sie die gewünschte Stelle gefunden haben.

#### Hinweis:

**Nicht alle Anwendungen oder Geräte reagieren auf alle diese Steuerungen.**

### Audiowiedergabe von einem früher gekoppelten Bluetooth-Gerät

Das NETBOX speichert bis zu 2 gekoppelte Bluetooth-Geräte. Ist dieser Wert erreicht, wird das älteste Gerät, das einmal mit dem Radio verbunden war, überschrieben.

Falls Ihr Bluetooth-Gerät bereits früher mit dem NETBOX gekoppelt wurde, erinnert sich das Radio an Ihr Bluetooth-Gerät. Das Radio wird immer versuchen, die Verbindung mit dem zuletzt verbundenen Gerät wiederherzustellen. Falls das zuletzt verbundene Gerät nicht verfügbar ist, versucht das Radio, das zweitletzte Bluetooth-Gerät zu verbinden.

### Bluetooth-Menü

Öffnen Sie das Bluetooth-Menü, indem Sie im Bluetooth-Modus die Info / Menü -Taste gedrückt halten.

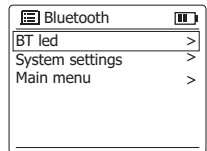

Das Bluetooth-Menü enthält folgende Optionen:

- **[BT LED]:** Wählen Sie diese Option, um die Bluetooth-Anzeige am Radio zu aktivieren oder zu deaktivieren. Wenn Sie die Option **[Ein]** auswählen, blinkt die Bluetooth-Anzeige im Kopplungsmodus des Radios blau und leuchtet nach der Verbindung des Radios mit einem Bluetooth-Gerät stetig blau.
- **[System settings]:** Wählen Sie diese Option, um die Systemeinstellungen zu öffnen (siehe Kapitel 14 „Systemeinstellungen“).
- **[Main menu]:** Wählen Sie diese Option, um zum Hauptmenü zurückzukehren, wo Sie einen anderen Radiomodus auswählen, Weckrufe oder den Sleep-Timer einstellen oder die Systemeinstellungen öffnen können (siehe Kapitel 15 „Hauptmenü“).

### Bluetooth-Gerät trennen

Um Ihr Bluetooth-Gerät zu trennen, deaktivieren Sie entweder die Bluetooth-Funktion an Ihrem externen Gerät, halten Sie den Tuning-Regler am Radio gedrückt, um den Kopplungsmodus zu aktivieren (Bluetooth-Anzeige blinkt blau) oder schalten Sie mit der Quelle-Taste am Radio bzw. über das Hauptmenü einen anderen Modus ein. Wenn Sie das Bluetooth-Gerät trennen, während der Bluetooth-Modus am Radio aktiviert ist, erscheint im Display des Radios die Anzeige „Nicht verbunden“ und das Radio ist wieder für die Kopplung mit einem Gerät verfügbar.

### Bluetooth-Informationen anzeigen

Drücken Sie während der Bluetooth-Wiedergabe wiederholt die Taste Info / Menü, um nacheinander folgende Informationen anzuzeigen:

- Künstler
- Album
- Titel

## Stereo-Kopplung

Die Stereo-Kopplung ist eine Funktion, anhand derer zwei Lautsprecher schnurlos miteinander verbunden werden können oder ein einzelnes Gerät schnurlos Audio in Stereo wiedergeben kann. Sie können Ihr NETBOX schnurlos mit einem zweiten NETBOX verbinden und Audioinhalte eines anderen Geräts über beide Lautsprecher gleichzeitig abspielen.

### Ersten Lautsprecher einrichten

1. Vergewissern Sie sich, dass am ersten Lautsprecher der Bluetooth-Modus aktiviert ist und verbinden Sie es dann gemäß den Erläuterungen in Kapitel 10 „Wiedergabe von Bluetooth-Geräten“ mit einem Bluetooth-Gerät.
2. Drücken Sie die Stereo-Kopplungstaste, um den Stereo-Kopplungsmodus zu aktivieren.

### Zweiten Lautsprecher einrichten

1. Vergewissern Sie sich, dass am zweiten Lautsprecher der Bluetooth-Modus aktiviert ist, dieser jedoch noch nicht mit einem Bluetooth-Gerät verbunden ist.
2. Drücken Sie die Stereo-Kopplungstaste, um den Stereo-Kopplungsmodus zu aktivieren.

Nach der erfolgreichen Verbindung der beiden Lautsprecher miteinander erscheint im Display des ersten Lautsprechers die Anzeige „Stereo primär“. Im Display des zweiten Lautsprechers erscheint die Anzeige „Stereo sekundär“.

#### Hinweise:

- **Richten Sie den zweiten Lautsprecher innerhalb von 1 Minute nach der Einrichtung des ersten Lautsprechers ein, da anderenfalls die Einstellung am ersten Lautsprecher deaktiviert wird.**
- **Wenn beide Lautsprecher mit dem gleichen Bluetooth-Gerät verbunden sind, kann die Stereo-Kopplungsfunktion nicht eingestellt werden. Sie müssten in solch einem Fall zunächst die Bluetooth-Verbindung eines Lautsprechers trennen, um dann die Stereo-Kopplungsfunktion einstellen zu können.**

### Wiedergabe starten

1. Starten Sie die Wiedergabe an dem verbundenen Bluetooth-Gerät und stellen Sie die Lautstärke am externen Gerät oder an einem der Lautsprecher ein.

#### Hinweis:

**Die Lautstärke-, Sound- (Tiefen, Mittelton, Hochton) und Lautheit-Einstellungen des einen Lautsprechers werden von dem anderen Lautsprecher übernommen.**

2. Verwenden Sie die Tasten an Ihrem Bluetooth-Gerät, um die Wiedergabe zu starten / zu unterbrechen und um zwischen Titeln zu wechseln. Alternativ dazu können Sie die Wiedergabe auch mit den Tasten Wiedergabe / Pause, Weiter und Zurück an einem der Lautsprecher steuern.
3. Halten Sie die Weiter- oder Zurück-Taste an einem der Lautsprecher gedrückt, um den aktuellen Titel vor- oder zurückzuspulen. Lassen Sie die Taste los, sobald Sie

die gewünschte Stelle gefunden haben.

#### Hinweis:

**Es ist möglich, dass nicht alle Anwendungen oder Geräte auf diese Steuerungen reagieren.**

### Audiomodus umschalten

Während der Verwendung von zwei Lautsprechern können Sie zwischen „Stereo“ und dem „linken“ und „rechten“ Modus umschalten. Drücken Sie die L/R-Taste an einem der Lautsprecher, um den Audiomodus zu wechseln.

„**Stereo**“: An beiden Lautsprechern wird der gleiche Ton wiedergegeben. Dies ist die Standardeinstellung.

„**Links**“ / „**Rechts**“: Ein Lautsprecher gibt den Ton des linken Kanals und der andere Lautsprecher den Ton des rechten Kanals wieder. So wird die Stereowiedergabe während der Verwendung beider Lautsprecher ermöglicht.

### Stereo-Kopplungsfunktion trennen

Halten Sie die Stereo-Kopplungstaste 2-3 Sekunden gedrückt, um die Stereo-Kopplungsfunktion zu trennen.

## 11. USB-Gerät wiedergeben oder aufladen

Das NETBOX ist in der Lage, im Music-Player-Modus MP3-Dateien eines USB-Geräts abzuspielen.

### Audio von einem USB-Gerät abspielen

Gehen Sie wie folgt vor, um Audioinhalte eines USB-Geräts abzuspielen:

1. Schalten Sie das Radio mit der Betriebstaste ein.
2. Öffnen Sie rechts am Radio die Gummiabdeckung des USB-Ports und schließen Sie ein USB-Gerät an den USB-Port an.
3. Im Display des Radios erscheint kurz die Anzeige „USB-Gerät verbunden – Ordner öffnen?“. Drehen Sie den Tuning-Regler zur Auswahl von **[Ja]** und drücken Sie auf den Regler, um das USB-Gerät zu scannen. Fahren Sie in diesem Fall direkt mit Schritt 6 fort. Falls Sie **[Nein]** ausgewählt oder nicht rechtzeitig eine Auswahl getroffen haben, fahren Sie mit Schritt 4 fort.
4. Wählen Sie über das Hauptmenü oder durch wiederholtes Drücken der Quelle-Taste den Music-Player-Modus aus.
5. Im Display wird das Music-Player-Menü geöffnet. Wählen Sie mit dem Tuning-Regler die Option **[USB-Wiedergabe]**, um die Dateien und Ordner des USB-Geräts zu durchsuchen.
6. Wählen Sie die gewünschte Datei oder Wiedergabeliste durch Drehen und Drücken des Tuning-Reglers. Das Radio startet die Wiedergabe und im Display wird der Fortschritt der Wiedergabe angezeigt.
7. Während der Wiedergabe:
  - Drücken Sie die Taste Wiedergabe / Pause, um die Wiedergabe zu unterbrechen / fortzusetzen.
  - Drücken Sie die Weiter- oder Zurück-Taste, um zum nächsten oder vorhergehenden Titel zu springen.

- Halten Sie die Weiter- oder Zurück-Taste gedrückt, um den aktuellen Titel vor- oder zurückzuspulen. Lassen Sie die Taste los, sobald Sie die gewünschte Stelle gefunden haben.
- Drücken Sie die Stopp-Taste, um die Wiedergabe zu beenden und zur Übersicht des USB-Geräts zurückzukehren.

**Hinweis:**

**Schließen Sie nach dem Trennen / Entfernen des USB-Geräts wieder die Gummiabdeckung, damit weder Feuchtigkeit noch Staub in das Radio eindringen können.**

**Favoriten**

Im Music-Player-Modus können Sie Ihre eigene Wiedergabeliste erstellen und Songs dieser Liste abspielen. Gehen Sie wie folgt vor, um Ihre eigene Wiedergabeliste zu erstellen und die Songs der Liste wiederzugeben:

1. Folgen Sie den Schritten 1-5 im vorhergehenden Abschnitt.
2. Wählen Sie einen Titel aus und halten Sie den Tuning-Regler gedrückt. Im Display des Radios erscheint die Anzeige „Als Favorit hinzugefügt“.
3. Wiederholen Sie Schritt 2, um weitere Titel zu der Liste hinzuzufügen.
4. Nachdem Sie Titel zur Wiedergabeliste hinzugefügt haben, drücken Sie bitte die Zurück-Taste, um zum Music-Player-Menü zurückzukehren.
5. Wählen Sie die Option **[Favoriten]** und drücken Sie auf den Tuning-Regler. Die von Ihnen hinzugefügten Favoriten werden nun im Display des Radios angezeigt.
6. Drehen Sie den Tuning-Regler, um den gewünschten Titel auszuwählen, und drücken Sie dann auf den Regler, um die Wiedergabe zu starten. Die Wiedergabe steuern Sie auf die gleiche Art und Weise wie im vorhergehenden Abschnitt erläutert.

**Music-Player-Menü**

Sie können das Music-Player-Menü öffnen, indem Sie im Music-Player-Modus die Taste Info / Menü gedrückt halten.

Das Music-Player-Menü enthält die folgenden Optionen:

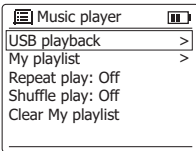

- **[USB-Wiedergabe]:** Wählen Sie diese Option, um das verbundene USB-Gerät zu durchsuchen.
- **[Favoriten]:** Wählen Sie diese Option, um Ihre Favoritenliste zu öffnen.
- **[Wiederholte Wiedergabe]:** Wählen Sie diese Option, um die wiederholte Wiedergabe einzustellen und alle Titel in der aktuellen Wiedergabeliste bzw. im aktuellen Ordner des USB-Geräts wiederholt abzuspielen. Ist die wiederholte Wiedergabe aktiviert, erscheint unten im Radio ein entsprechendes Icon.

- **[Willkürliche Wiedergabe]:** Wählen Sie diese Option, um die willkürliche Wiedergabe einzustellen und alle Titel in der aktuellen Wiedergabeliste bzw. im aktuellen Ordner des USB-Geräts in willkürlicher Reihenfolge abzuspielen. Ist die willkürliche Wiedergabe aktiviert, erscheint unten im Radio ein entsprechendes Icon.
- **[Favoriten löschen]:** Wählen Sie diese Option, um die Inhalte Ihrer Favoritenliste zu löschen.
- **[System settings]:** Wählen Sie diese Option, um die Systemeinstellungen zu öffnen (siehe Kapitel 14 „Systemeinstellungen“).
- **[Main menu]:** Wählen Sie diese Option, um zum Hauptmenü zurückzukehren, wo Sie einen anderen Radiomodus auswählen, Weckrufe oder den Sleep-Timer einstellen oder die Systemeinstellungen öffnen können (siehe Kapitel 15 „Hauptmenü“).

**Titelinformationen im Display anzeigen**

Drücken Sie während der Wiedergabe eines USB-Geräts wiederholt die Taste Info / Menü, um nacheinander folgende Informationen anzuzeigen:

- Dateiname
- Künstler
- Album
- Ordner
- Pfad
- Bitrate, Codec & Abtastrate
- Wiedergabe-Puffer
- Aktuelles Datum

**USB-Gerät aufladen**

Sie können über den USB-Port des NETBOX auch USB-Geräte aufladen. Der USB-Port unterstützt eine Ausgabeleistung von 5V / 1A.

Um ein USB-Gerät aufzuladen, öffnen Sie die Gummiabdeckung des USB-Ports und schließen Sie das Gerät an den USB-Port an. Vergessen Sie nicht, das Gerät nach dem Aufladen wieder zu trennen / zu entfernen und die Gummiabdeckung zu schließen, damit weder Feuchtigkeit noch Staub in das Radio eindringen können.

**12. Audiowiedergabe via AUX-Eingang**

Sie können über die Lautsprecher des NETBOX externe Geräte (wie z.B. iPod oder MP3-Player) abspielen. Gehen Sie dafür wie folgt vor:

1. Öffnen Sie die Gummiabdeckung des Aux-Eingangs und schließen Sie das externe Gerät unter Verwendung eines 3,5mm Audiokabels (nicht enthalten) an den Eingang an.
2. Vergewissern Sie sich, dass sowohl das Radio als auch das externe Gerät eingeschaltet sind.
3. Wählen Sie den AUX-Modus, indem Sie wiederholt die Source -Taste drücken oder das Hauptmenü verwenden.



4. Die Audioinhalte des externen Geräts werden nun über das NETBOX abgespielt. Die Wiedergabe muss über das externe Gerät gesteuert werden. Die Lautstärke können Sie sowohl am Radio als auch am externen Gerät einstellen.

**Hinweis:**

**Schließen Sie nach dem Trennen des 3,5mm Kabels die Gummiabdeckung des Aux-Eingangs, damit weder Feuchtigkeit noch Staub in das Radio eindringen können.**

**13. Soundeinstellungen und Lautheit-Funktion**

Anhand der Soundeinstellungen und der Lautheit-Funktion des NETBOX können Sie den Sound des Radios ganz nach Ihren Vorlieben konfigurieren.

**Soundeinstellungen**

Gehen Sie wie folgt vor, um den Sound zu konfigurieren:

1. Schalten Sie das Radio mit der Betriebsaste ein.
2. Halten Sie den Lautstärkeregler gedrückt, um das Menü mit den Soundeinstellungen aufzurufen.
3. Drehen Sie den Tuning-Regler zur Auswahl von **[Tiefton]**, **[Mittelton]** oder **[Hochton]** und drücken Sie dann den Regler zum Bestätigen.
4. Drehen Sie den Tuning-Regler, um den gewünschten Pegel (dB) für die jeweilige Einstellung auszuwählen. Änderungen werden sofort übernommen, sodass Sie die Effekte umgehend hören, während Sie die Einstellungen vornehmen.
5. Drücken Sie auf den Tuning-Regler oder warten Sie ungefähr 5 Sekunden, um zum Untermenü der Soundeinstellungen zurückzukehren.

**Lautheit-Funktion aktivieren / deaktivieren**

Drücken Sie einfach auf den Lautstärkeregler, um die Lautheit-Funktion des Radios zu aktivieren oder zu deaktivieren.

**14. Systemeinstellungen**

Anhand der Systemeinstellungen können Sie das NETBOX konfigurieren. Gehen Sie wie folgt vor, um die Systemeinstellungen aufzurufen:

1. Schalten Sie das Radio mit der Betriebsaste ein.
2. Halten Sie die Taste Info / Menü gedrückt, um das Menü für den aktuellen Modus zu öffnen.
3. Drehen Sie den Tuning-Regler zur Auswahl von **[Systemeinstellungen]** und drücken Sie dann den Regler, um das Menü zu öffnen.

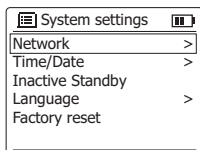

Das Menü der Systemeinstellungen enthält folgende Optionen:

- **[Netzwerk]:** Wählen Sie diese Option, um den

Netzwerk-Wizard zu starten, die PBC-Konfiguration durchzuführen, die Netzwerkverbindung des Radios zu konfigurieren, verfügbare Netzwerkprofile anzuzeigen und auszuwählen, oder um die Netzwerkeinstellungen anzuzeigen oder zu löschen.

- **[Uhrzeit / Datum]:** Wählen Sie diese Option, um das Datum und die Uhrzeit manuell einzustellen, die Quelle für die automatische Aktualisierung von Datum und Uhrzeit auszuwählen oder um das Zeitformat einzustellen.
- **[Inactive Standby]:** Wählen Sie diese Option, um die Dauer einzustellen, nach Ablauf derer sich das Radio bei Inaktivität automatisch ausschaltet.
- **[Language]:** Über diese Option wählen Sie die Sprache, in der die Menüs angezeigt werden sollen.
- **[Factory reset]:** Wählen Sie diese Option, um das Radio auf die Werkseinstellungen zurückzusetzen. Nach der Bestätigung werden alle vom Benutzer geänderten Einstellungen sowie gespeicherte Radiosender gelöscht.
- **[Software update]:** Anhand dieser Funktion können Sie festlegen, ob das Radio regelmäßig oder im aktuellen Moment nach verfügbaren Software-Updates suchen soll.
- **[Setup wizard]:** Mit dieser Funktion führen Sie den Setup-Wizard erneut durch – entweder sofort oder beim nächsten Einschalten des Geräts. Informieren Sie sich im Kapitel 3 „Erste Schritte“ über die Anwendung und Durchführung des Setup-Wizard.
- **[Info]:** Wählen Sie diese Option, um die Spotify-Version, die Radio-ID und den Spitznamen des Radios anzuzeigen.
- **[Hintergrundbeleuchtung]:** Wählen Sie diese Option, um die Abschaltung der Hintergrundbeleuchtung zu konfigurieren und um die Helligkeit der Hintergrundbeleuchtung, wenn diese eingeschaltet oder abgedunkelt ist, einzustellen.

**Datum und Uhrzeit manuell einstellen**

Die Einstellung von Datum und Uhrzeit unterscheidet sich etwas von den anderen Optionen und Funktionen des Radios. Falls es nicht möglich ist, Datum und Uhrzeit via DAB, UKW oder Netzwerk zu aktualisieren, gehen Sie wie folgt vor, um die Einstellungen manuell vorzunehmen:

1. Öffnen Sie die Systemeinstellungen anhand der vorher beschriebenen drei Schritte.
2. Wählen Sie **[Uhrzeit / Datum]** und drücken Sie auf den Tuning-Regler.

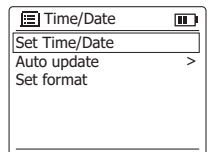

Im Menü von Uhrzeit und Datum gibt es drei weitere Optionen:

- **[Set Time / Date]:** Wählen Sie diese Option, um Datum und Uhrzeit manuell einzustellen.
- **[Auto update]:** Wählen Sie diese Option, um die Quelle für die automatische Aktualisierung von Datum und Uhrzeit einzustellen.
- **[Set format]:** Wählen Sie diese Option, um das 12- oder 24-Stundenformat einzustellen.

Fall Sie unter **[Automatische Aktualisierung]** die Option **[Aktualisierung via Netzwerk]** ausgewählt haben, werden im Untermenü für Uhrzeit / Datum folgende Optionen angezeigt:

- **[Zeitzone]:** Wählen Sie diese Option, um die Zeitzone einzustellen.
  - **[Sommerzeit]:** Wählen Sie diese Option, um die Sommerzeit zu aktivieren oder zu deaktivieren.
3. Wählen Sie die Option **[Uhrzeit / Datum einstellen]** und drücken Sie auf den Tuning-Regler, um die Uhrzeit und das Datum am Radio manuell einzustellen.
  4. Im Display des Radios werden Uhrzeit und Datum angezeigt; die Ziffern des Tages blinken.
  5. Drehen Sie den Tuning-Regler zum Einstellen des aktuellen Tags und drücken Sie auf den Regler, um die Einstellung zu bestätigen.
  6. Die Monatsziffern blinken.
  7. Drehen Sie den Tuning-Regler zum Einstellen des Monats und drücken Sie den Regler zum Bestätigen.
  8. Im Display blinken die Jahresziffern.
  9. Drehen Sie den Tuning-Regler zum Einstellen des Jahres und drücken Sie den Regler zum Bestätigen.
  10. Im Display blinken die Stundenziffern.
  11. Drehen Sie den Tuning-Regler zum Einstellen der Stunden und drücken Sie den Regler zum Bestätigen.
  12. Im Display blinken dann die Minutenziffern.
  13. Drehen Sie den Tuning-Regler zum Einstellen der Minuten und drücken Sie den Regler zum Bestätigen.
  14. Die manuelle Einstellung von Datum und Uhrzeit ist nun abgeschlossen und im Display wird wieder das Untermenü für Datum und Uhrzeit angezeigt.

## 15. Hauptmenü

Im Hauptmenü können Sie den Radiomodus, Weckrufe oder den Sleep-Timer einstellen. Gehen Sie wie folgt vor, um das Hauptmenü zu öffnen:

1. Schalten Sie das Radio mit der Betriebstaste ein.
2. Halten Sie die Taste Info / Menü gedrückt, um das Menü für den aktuellen Modus zu öffnen.
3. Drehen Sie den Tuning-Regler zur Auswahl von **[Hauptmenü]** und drücken Sie auf den Regler, um das Menü zu öffnen.

Das Hauptmenü enthält folgende Optionen:

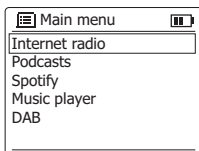

- **[Internet radio]:** Mit dieser Option schalten Sie den Internetradiomodus ein.
- **[Podcasts]:** Mit dieser Option schalten Sie den Podcast-Modus ein.
- **[Spotify]:** Mit dieser Option schalten Sie den Spotify-Modus ein.
- **[Music-Player]:** Wählen Sie diese Option, um den Music-Player-Modus einzuschalten.

- **[DAB]:** Mit dieser Option schalten Sie den DAB-Modus ein.
- **[FM]:** Mit dieser Option schalten Sie den UKW-Modus ein.
- **[Bluetooth]:** Mit dieser Option schalten Sie den Bluetooth-Modus ein.
- **[AUX in]:** Mit dieser Option schalten Sie den AUX-Modus ein.
- **[Sleep]:** Mit dieser Option stellen Sie den Sleep-Timer ein.
- **[Alarms]:** Mit dieser Option stellen Sie die Weckrufe ein.
- **[System settings]:** Wählen Sie diese Option, um die Systemeinstellungen zu öffnen (siehe Kapitel 14 „Systemeinstellungen“).

## Weckrufe einstellen

Ihr NETBOX unterstützt 2 Weckrufe, die über die Option **[Weckrufe]** in den Hauptmenü eingestellt werden können.

Gehen Sie für die Einstellung wie folgt vor:

1. Öffnen Sie anhand der eben erläuterten 3 Schritte das Hauptmenü.
2. Wählen Sie die Option **[Weckrufe]** und drücken Sie auf den Tuning-Regler.
 

Im Display werden beide Weckrufe und deren Einstellungen angezeigt:
3. Drehen Sie den Tuning-Regler zur Auswahl des gewünschten Weckrufs und bestätigen Sie Ihre Auswahl durch Drücken des Tuning-Reglers.

Das Untermenü für die Einstellung der Weckrufe enthält folgende Optionen:

- **[Enable]:** Stellen Sie über diese Funktion die Häufigkeit des Weckrufs ein: **[Off]**, **[Daily]**, **[Once]**, **[Weekends]** oder **[Weekdays]**.
  - **[Time]:** Wählen Sie diese Option, um die Weckrufzeit einzustellen. Die Einstellung der Weckrufzeit erfolgt auf die gleiche Art und Weise wie die der Einstellung von Datum und Uhrzeit im vorhergehenden Kapitel.
  - **[Mode]:** Wählen Sie hier den Weckrufmodus aus.
  - **[Preset]:** Über diese Option wählen Sie einen gespeicherten Sender oder den zuletzt angehörten Radiosender als Weckrufquelle aus.
  - **[Volume]:** Stellen Sie hier die Weckruflautstärke ein.
  - **[Save]:** Mit dieser Option speichern Sie die Weckrufeinstellungen.
4. Die ersten fünf der oben aufgelisteten Optionen stellen Sie mit dem Tuning-Regler ein.
  5. Wählen Sie **[Speichern]** und drücken Sie auf den Tuning-Regler.

6. Für die Einstellung des anderen Weckrufs wählen Sie diesen in Schritt 3 und wiederholen Sie dann die Schritte 4 und 5.

**Hinweise:**

- **Drücken Sie, wenn der Weckruf ertönt, die Betriebstaste, um den Weckruf auszuschalten; das Radio schaltet dann in den Standby-Modus um. Drücken Sie wiederholt eine der anderen Tasten am Radio, um den Weckruf für die Dauer der angezeigten Minuten zu unterbrechen.**
- **Der Weckruf schaltet sich nach 60 Minuten automatisch aus.**

### Sleep-Timer einstellen

Der Sleep-Timer schaltet das Radio nach Ablauf einer bestimmten Dauer aus. Sie können diesen Timer über die Option **[Sleep]** im Hauptmenü mit einem Wert zwischen 15 und 60 Minuten einstellen.

Gehen Sie wie folgt vor, um den Sleep-Timer über das Hauptmenü einzustellen:

1. Öffnen Sie das Hauptmenü anhand der am Anfang des Kapitels erläuterten drei Schritte.
2. Wählen Sie die Option **[Sleep-Timer]** und drücken Sie auf den Tuning-Regler.
3. Stellen Sie die gewünschte Dauer durch Drehen des Tuning-Reglers ein.
4. Drücken Sie auf den Tuning-Regler oder warten Sie einige Sekunden, um den Timer mit der eingestellten Dauer zu aktivieren.
5. Nach Ablauf des Timers geht das Radio automatisch in den Standby-Modus über. Ein aktivierter Sleep-Timer wird über das Sleep-Timer-Icon unten im Display angezeigt.
6. Um den Timer noch vor Ablauf der eingestellten Zeit zu deaktivieren, schalten Sie das Radio manuell mit der Betriebstaste aus. Um den Sleep-Timer zu deaktivieren und weiter Radio zu hören, öffnen Sie erneut die Sleep-Timer-Einstellungen (Schritte 1 bis 3) und wählen Sie in Schritt 3 die Option „Timer Aus“.

## 16. Garantie

Für dieses Radio gilt eine 2-jährige Garantie.

**WARNUNG!** Die Garantie erlischt, wenn das Gehäuse des Radios geöffnet oder das Radio in irgendeiner Art und Weise modifiziert oder verändert wurde!

Die Garantie dieses Radios erstreckt sich nicht auf:

- Schäden aufgrund von Fehlanwendung, Missbrauch, Fahrlässigkeit, Unfällen oder nicht autorisierten Reparaturen.
- Normalen Verschleiß und normale Abnutzung.
- Batterien.

Öffnen Sie niemals das Gehäuse des Geräts. Der Hersteller haftet nicht für Schäden aufgrund unsachgemäßer Handhabung. Das Typenschild befindet sich an der Rückseite des Radios.

## Technische Daten

Stromversorgung	
AC-Netzstrom	AC 100-240 V 50/60 Hz 25W
Batterien	6 x UM-2 (Typ C, LR14) Alkali- oder NiMH-Batterien
Frequenzbereich	
UKW	87,50-108 MHz
DAB	174,928-239,200 MHz
<b>Wi-Fi</b>	802.11 b, g, n oder a unterstützt mit WEP und WPA / WPA2 Verschlüsselung. Kompatibel mit 2.4GHz und 5GHz Wi-Fi-Bändern. Frequenz und maximale Übertragungsleistung: Wi-Fi: 2412MHz - 2472MHz, EIRP= 15,06dBm 5180MHz - 5240MHz & 5745MHz - 5825MHz, EIRP= 12,13dBm Der Betrieb über das 5.15-5.35 GHz Band ist auf den Gebrauch in Innenräumen beschränkt.
Bluetooth	
Bluetooth-Version	5.2
Unterstützte Bluetooth-Profile	A2DP, AVRCP
Unterstützte Bluetooth-Codecs	SBC und AAC
Übertragungsleistung	Leistungsklasse 2
Bluetooth-Reichweite	ca. 10m (30ft)
Frequenz und maximale Übertragungsleistung	2402MHz – 2480MHz: 2,34dBm (Bluetooth EDR)
Elektronik	
Lautsprecher	5Zoll 8Ohm 10W Full Range, wasserfest
Ausgangsleistung	3W 10% T.H.D. @ 100Hz @ DC Batterie 9V
	7W 10% T.H.D. @ 100Hz @ AC 230V oder 120V
AUX-IN Pegel	350±80 mVrms (Nennwert), 1Vrms (max.)
Aux-Eingang	3,5mm Durchmesser
Maximale Ausgangsleistung des USB-Ports	5V, 1A
<b>Betriebstemperaturbereich</b>	0°C bis +40°C

### ※ Folgender Barcode ist am Gerät angebracht:



aH 18 12 00001

↳ Seriennummer  
 ↳ Herstellungsmonat  
 ↳ Herstellungstag  
 ↳ Produkt-Code

Veränderungen der Spezifikationen ohne vorherige Ankündigung vorbehalten.

 Sollten Sie irgendwann das Gerät nicht mehr benutzen, bedenken Sie bei der Entsorgung bitte, dass Altgeräte niemals mit dem normalen Hausmüll entsorgt werden sollten. Bitte geben Sie das Gerät zur Wiederverwertung ab, wenn entsprechende Einrichtungen existieren. Erkundigen Sie sich bei Ihrer örtlichen Behörde oder Ihrem Händler über die sachgerechte Entsorgung des Geräts. (WEEE- Richtlinie - Waste Electrical and Electronic Equipment Directive)

La marque et les logos Bluetooth® sont des marques déposées appartenant à Bluetooth SIG, Inc. dont l'utilisation par Perfectpro B.V. est soumise à un accord de licence.

## Table des matières

<b>1. CONSIGNES DE SÉCURITÉ IMPORTANTES</b> .....	54
<b>2. Introduction</b> .....	54-55
Vue d'ensemble de l'unité principale .....	54-55
<b>3. Avant de commencer</b> .....	56-57
Trouver un emplacement approprié pour la radio .....	56
Alimenter la radio .....	56
Fonctionnement sur batterie .....	56
Fonctionnement sur secteur .....	56
Charger les batteries .....	56
Exécution de la configuration initiale de la radio .....	56-57
Allumer / éteindre la radio .....	57
Sélection d'une source de lecture .....	57
Utilisation du menu principal de la radio .....	57
Utilisation du bouton Source .....	57
<b>4. Contrôle de la radio à l'aide de l'application UNDOK</b> .....	58-59
Utilisation de l'application UNDOK pour contrôler la radio .....	58
Configuration des paramètres de la radio à l'aide de l'application UNDOK .....	58-59
<b>5. Écouter la webradio</b> .....	59-60
Menu de la Webradio .....	59
Enregistrement des stations de la webradio en tant que préréglages .....	59-60
Rappel des préréglages des stations de la webradio .....	60
Affichage des informations de la webradio sur l'écran .....	60
<b>6. Écouter des podcasts</b> .....	60-61
Menu du mode Podcast .....	60
Mémoriser et rappeler les podcasts prédéfinis .....	60
Afficher les informations du podcast sur l'écran .....	60-61
<b>7. Écouter Spotify</b> .....	61
<b>8. Écouter la radio DAB</b> .....	61-62
Syntonisation des stations DAB .....	61
Menu du mode radio DAB .....	61
Affichage des informations DAB sur l'écran .....	61
Mémorisation des stations préréglées en mode radio DAB .....	62
Rappel d'une station préréglée en mode radio DAB .....	62
<b>9. Écouter la radio FM</b> .....	62-63
Syntonisation des stations FM .....	62
Menu du mode radio FM .....	62
Afficher les informations FM sur l'écran .....	62
Mémorisation et rappel des stations préréglées en mode radio FM .....	63
<b>10. Écouter de l'audio en Bluetooth</b> .....	63-65
Couplage de votre appareil Bluetooth pour la première fois .....	63
Lecture audio en mode Bluetooth .....	63
Lecture audio à partir d'un appareil Bluetooth précédemment couplé .....	64
Menu du mode Bluetooth .....	64
Déconnecter votre appareil Bluetooth .....	64
Afficher les informations Bluetooth sur l'écran .....	64
Fonction de couplage stéréo PerfectPro .....	64-65
Configuration du premier haut-parleur .....	64
Configuration du deuxième haut-parleur .....	64
Lancer la lecture .....	64-65
Changer de mode audio .....	65
Annuler le couplage stéréo PerfectPro .....	65
<b>11. Écouter de l'audio à partir d'un périphérique USB ou charger un périphérique USB</b> .....	65-66
Lecture de fichiers à partir d'un périphérique USB .....	65
Utilisation de la fonction Ma liste de lecture .....	65
Menu Lecteur de musique .....	65-66
Afficher les informations concernant la piste sur l'écran .....	66
Charger un périphérique USB .....	66
<b>12. Écouter de l'audio à l'aide de la prise Aux in</b> .....	66
<b>13. Contrôle de la tonalité et de la fonction Loudness</b> .....	66-67
Configuration du contrôle de la tonalité de la radio .....	66
Activer / désactiver la fonction Loudness .....	67
<b>14. Utiliser le menu des paramètres système</b> .....	67-68
Réglage manuel de l'heure et de la date .....	67-68
<b>15. Utiliser le menu principal</b> .....	68-69
Réglage des alarmes .....	68
Réglage de la minuterie de mise en veille (sommeil) .....	68-69
<b>16. Garantie</b> .....	69
<b>17. Caractéristiques</b> .....	70

## 1. CONSIGNES DE SECURITE IMPORTANTES

1. Lisez ces consignes.
2. Conservez ces consignes.
3. Respectez les avertissements.
4. Suivez toutes les instructions.
5. N'utilisez pas cet appareil près de l'eau.
6. Nettoyez cet appareil uniquement avec un chiffon sec.
7. Ne couvrez pas les orifices de ventilation de l'appareil. Installez l'appareil en vous référant aux instructions du mode d'emploi.
8. N'installez pas l'appareil près de sources de chaleur, comme un radiateur, conduit d'air chaud, poêles ou tout autre appareil (en incluant les amplificateurs) produisant de la chaleur.
9. Protégez le cordon d'alimentation pour éviter que quelqu'un marche dessus ou qu'il soit pincé, particulièrement au niveau de la prise, de la multiprise, et la prise de l'appareil.
10. Utilisez seulement des cordons / accessoires précisés par le fabricant.
11. Utilisez seulement avec le chariot, le support, le trépied, la console ou la table précisés par le fabricant ou vendus avec l'appareil. En utilisant un chariot, faites attention en déplaçant la combinaison chariot / appareil pour éviter de vous blesser en cas de chute.
12. Débranchez cet appareil pendant les orages ou lorsque vous ne l'utilisez pas pendant de longues périodes.
13. Confiez toutes les réparations à du personnel de réparation qualifié. La réparation est requise si cet appareil a été endommagé de quelque manière que ce soit, par exemple si le cordon d'alimentation ou la fiche ont été endommagés, si du liquide a été renversé ou si des objets sont tombés sur l'appareil, si l'appareil a été exposé à la pluie ou à de l'humidité, s'il ne fonctionne pas correctement ou s'il est tombé.
14. Pour réduire les risques de feu ou de choc électrique, n'exposez pas cet appareil à la pluie ou à de l'humidité en cas d'utilisation qui ne se ferait pas sur piles. Pour les utilisations en extérieur, pour éviter un choc électrique, utilisez seulement l'alimentation sur piles lorsqu'il pleut ou que le temps est humide. Cet appareil comprend une protection contre les éclaboussures d'eau et l'entrée de poussière (IP64).
15. L'indication d'un risque d'électrocution présent ainsi que le symbole associé sont indiqués sur au dos de l'appareil.
16. L'appareil ne doit pas être exposé à des égouttements ainsi qu'à des éclaboussures. Aucun récipient rempli de liquide ne doit être placé sur l'appareil.
17. La prise de courant doit être à proximité de l'appareil et facile d'accès pour qu'en cas d'urgence, pour couper le courant de l'appareil, vous puissiez simplement débrancher la prise de courant.
18. Remarque: Tout changement ou modification non approuvé expressément par le tiers responsable de la conformité pourrait rendre nulle l'autorité de l'utilisateur d'utiliser l'appareil.
19. Lorsque la prise de courant ou un coupleur d'appareil est utilisé comme l'appareil qui déconnecte, l'appareil

qui déconnecte doit rester constamment utilisable.

20. Les piles (pack de piles ou piles installées) ne doivent pas être exposées à une chaleur excessive telle que la chaleur du soleil, le feu ou autre.
21. Pour éviter d'endommager l'audition, ne pas écouter à volume élevé pendant de longues périodes.



22. 

	Le symbole indique une tension alternative.
	Le symbole indique une tension continue.
	Le symbole indique un équipement de classe II.

### Avertissement

Ne remplacez pas la batterie par une batterie ayant un type incorrect.

Ne jetez pas les batteries au feu ou dans un four chaud, voire même n'écrasez pas ou ne coupez pas les batteries mécaniquement.

Ne laissez pas les batteries dans un environnement ayant une température extrêmement élevée.

Ne soumettez pas les batteries à une pression d'air extrêmement basse.

## 2. Introduction

### Votre NETBOX

Le NETBOX est une radio très polyvalente qui vous permet de:

- Écoutez la radio FM, DAB et Webradio ainsi que des podcasts;
- Profitez de l'audio via Spotify, appareils USB, appareils Bluetooth et autres appareils dotés d'une sortie audio ;
- Couplez deux radios NETBOX avec un appareil de lecture ayant la Fonction de couplage stéréo PerfectPro;
- Régler les alarmes afin d'utiliser la radio comme réveil;
- Vous endormir en écoutant de l'audio à l'aide d'une minuterie de mise en veille (sommeil);

Avant d'utiliser cet appareil, assurez-vous de lire et de comprendre toutes les parties de ce manuel.

### Vue d'ensemble de l'unité principale

- ① Bouton Volume / Loudness / Tonalité
  - Tournez pour contrôler le niveau de volume de la radio.
  - Appuyez sur le bouton pour activer / désactiver la fonction Loudness de la radio.
  - Appuyez et maintenez enfoncé pour configurer le réglage de la tonalité de la radio.
- ② Bouton de réglage Tuning / Sélection / Couplage Bluetooth
  - En mode radio FM, tournez pour augmenter / diminuer la valeur de la fréquence.
  - En mode radio FM, tournez puis maintenez pour rechercher automatiquement les stations avec une fréquence valeur inférieure / supérieure.

- Dans les menus de la radio, tournez le bouton pour sélectionner des éléments à l'écran, puis appuyez sur le bouton pour confirmer votre choix.
  - En mode Bluetooth, appuyez et maintenez enfoncé pour passer au mode de couplage Bluetooth.
  - En mode Lecteur de musique, maintenez enfoncé pour ajouter des pistes à votre liste de lecture personnelle.
- ③ Haut-parleur
- ④ Bouton Source
- Appuyez plusieurs fois sur ce bouton pour sélectionner le mode souhaité.
- ⑤ Bouton Menu / Info
- Appuyez sur ce bouton pour faire défiler les informations de la source de lecture sur l'écran de la radio.
  - Une fois dans le menu, appuyez pour revenir au menu principal du mode en cours ou pour fermer le menu si le menu principal est déjà affiché.
  - Appuyez et maintenez enfoncé pour ouvrir le menu du mode utilisé.
- ⑥ Écran LCD
- ⑦ Bouton Retour
- Appuyez sur ce bouton pour revenir au menu précédent.
- ⑧ Bouton de Préréglages
- Appuyez sur ce bouton pour ouvrir le menu de rappel d'un préréglage en mode DAB, FM, radio Webradio, Spotify ou Podcast.
  - Maintenez enfoncé pour ouvrir le menu de mémorisation d'un préréglage en mode DAB, FM, Webradio, Spotify ou Podcast.
- ⑨ Bouton d'alimentation
- Appuyez sur ce bouton pour allumer / éteindre la radio.
- ⑩ Bouton de préréglage 5 / couplage stéréo
- Appuyez sur ce bouton pour sélectionner la station préréglée 5 en mode DAB, FM ou Webradio.
  - Maintenez enfoncé pour mémoriser la station actuellement syntonisée dans le préréglage 5 en mode DAB, FM ou Webradio.
  - En mode Bluetooth, appuyez sur ce bouton pour accéder au mode de couplage stéréo.
  - Après le couplage stéréo, maintenez enfoncé pour déconnecter la connexion stéréo.
- ⑪ Bouton de préréglage 4 / Stop / L/R
- Appuyez sur ce bouton pour sélectionner la station préréglée 4 en mode DAB, FM ou Webradio.
  - Maintenez enfoncé pour mémoriser la station actuellement syntonisée dans le préréglage 4 en mode DAB, FM ou Webradio.
  - Après le couplage stéréo, appuyez pour basculer entre les modes Stéréo, Gauche (L) et Droite (R).
- ⑫ Bouton de préréglage 3 / Suivant / Avance rapide
- Appuyez sur ce bouton pour sélectionner la station préréglée 3 en mode DAB, FM ou Webradio.
  - Maintenez enfoncé pour mémoriser la station actuellement syntonisée dans le préréglage 3 en mode DAB, FM ou Webradio.
  - Appuyez sur ce bouton pour passer à la piste suivante en mode Lecteur de musique, Bluetooth ou Podcast.
  - Maintenez enfoncé pour avancer rapidement dans le mode Lecteur de musique, Bluetooth ou Podcast.
- ⑬ Bouton de préréglage 2 / Lecture / Pause
- Appuyez sur ce bouton pour sélectionner la station préréglée 2 en mode radio DAB, FM ou Webradio.
  - Maintenez enfoncé pour mémoriser la station actuellement syntonisée dans le préréglage 2 en mode DAB, FM ou Webradio.
  - Appuyez sur ce bouton pour aller lire / mettre en pause la piste en cours en mode Lecteur de musique, Bluetooth ou Podcast.
- ⑭ Bouton de préréglage 1 / Précédent / Rembobinage rapide
- Appuyez sur bouton pour sélectionner la station préréglée 1 en mode DAB, FM ou Webradio.
  - Maintenez enfoncé pour mémoriser la station actuellement syntonisée dans le préréglage 1 en mode DAB, FM ou Webradio.
  - Appuyez sur ce bouton pour aller au début de la piste ou à la piste précédente en mode Lecteur de musique, Bluetooth ou Podcast.
  - Appuyez et maintenez enfoncé pour revenir en arrière dans le mode Lecteur de musique, Bluetooth ou Podcast.
- ⑮ Indicateur Bluetooth
- ⑯ Indicateur de charge et de batterie faible
- ⑰ Prise AUX in
- Prise de 3,5mm pour l'entrée audio d'un appareil externe.
- ⑱ Port USB pour charger et lancer la lecture
- Insérez ou connectez un périphérique USB externe pour charger l'appareil (5V / 1A) ou pour lire l'audio en mode Lecteur de musique.
- ⑲ Antenne DAB / FM
- Positionnez correctement cette antenne pour améliorer la réception DAB / FM de la radio.
- ⑳ Cordon d'alimentation et prise
- ㉑ Compartiment à piles
- Le fonctionnement sur piles nécessite 6 piles de taille C (UM-2).
- ㉒ Range-cordon d'alimentation
- ㉓ Commutateur de la batterie (NiMH / Alcaline)
- Utilisez ce commutateur pour configurer le type de piles que vous utilisez, NiMH (rechargeables) ou alcalines (non rechargeables).

### 3. Avant de commencer

Suivez les instructions de ce chapitre pour que votre NETBOX soit opérationnel en un rien de temps.

#### Trouver un emplacement approprié pour la radio

Après avoir déballé la radio de la boîte, tenez compte des consignes suivantes pour trouver un emplacement approprié où placer la radio :

- Placez la radio sur une surface plane et uniforme telle qu'une table.
- Ne placez pas la radio à proximité de sources de chaleur.
- Assurez-vous qu'il y a suffisamment d'espace disponible autour de la radio pour une ventilation adéquate.
- Si vous prévoyez de connecter la radio à votre réseau Wi-Fi, assurez-vous de placer la radio dans un endroit où la réception Wi-Fi est bonne.
- Évitez de placer la radio à proximité d'appareils susceptibles d'interférer avec la réception Wi-Fi, tels que les micro-ondes.

#### Alimenter la radio

La NETBOX peut être alimentée à l'aide du cordon d'alimentation secteur ou en utilisant 6 piles alcalines ou NiMH de taille C (UM-2).

#### Fonctionnement sur batterie

Pour alimenter la radio à l'aide de la batterie, procédez comme suit :

1. Tournez le bouton de verrouillage du compartiment à piles dans le sens inverse des aiguilles d'une montre pour desserrer et ouvrir le compartiment à piles.
2. Avant d'insérer les piles, assurez-vous que le commutateur de la batterie / piles à l'intérieur du compartiment des piles est placé sur la bonne position (Alcaline ou NiMH, correspondant au type de vos piles).
3. Insérez les piles dans le compartiment à piles en respectant les polarités indiquées sur le schéma à l'intérieur du compartiment à piles.
4. Fermez le compartiment à piles et tournez le bouton de verrouillage dans le sens des aiguilles d'une montre pour verrouiller le compartiment.

**Remarque:**  
**une puissance réduite, une distorsion et un « bruit de bégaiement » ou un indicateur de batterie rouge sont tous des signes que les batteries doivent être remplacées ou rechargées. Vous trouverez ci-dessous des instructions sur la recharge des batteries.**

#### Fonctionnement sur secteur

Avant de brancher la fiche du cordon d'alimentation secteur sur une prise murale, assurez-vous que la tension fournie par la prise murale se situe dans la plage prise en charge imprimée à l'arrière de la radio (100-240 V ~ 50/60 Hz). Si tel est le cas, déroulez simplement le cordon d'alimentation du support de cordon d'alimentation et

branchez-le dans la prise murale.

Si la radio n'est pas utilisée ou si la radio est utilisée sur batterie sans qu'il soit nécessaire de recharger les batteries, débranchez la fiche de la prise murale et enroulez le cordon d'alimentation autour du range-cordon d'alimentation.

#### Charger les batteries / piles

Après avoir inséré les piles rechargeables dans le compartiment à piles, connectez simplement la radio à une prise murale pour charger les piles. L'indicateur de batterie clignote en vert pendant la charge des piles et reste allumé en vert lorsque les piles sont complètement chargées. Si la radio est allumée, l'icône de batterie en haut à droite de l'écran de la radio indiquera également la progression de la charge. En mode veille, elle affichera des icônes pour chaque pile et la progression de la charge s'affichera. La charge complète d'un jeu de piles prendra environ 6 heures. Ce temps peut cependant varier en fonction de la capacité des piles.

Si une erreur se produit pendant la charge des piles, l'indicateur de batterie de la radio clignotera en rouge. De plus, si la radio est allumée, un « X » s'affichera dans l'icône de la batterie en haut à droite de l'écran de la radio. Pour vérifier quelle pile est à l'origine du problème, appuyez sur le bouton d'alimentation pour passer en mode veille. En mode veille, l'écran de la radio affichera les six piles et la pile à l'origine du problème sera marquée d'un « X » rouge. Remplacez cette pile pour résoudre le problème, puis rebranchez le cordon d'alimentation de la radio pour vous assurer que les piles sont chargées.

#### Exécution de la configuration initiale de la radio

Une fois que votre NETBOX a été alimenté pour la première fois, il s'allumera automatiquement. Pendant le démarrage de la radio, « PERFECTPRO » s'affichera sur l'écran de la radio. Lorsque le logiciel est chargé, l'assistant de configuration de la radio démarrera automatiquement.

L'assistant de configuration de la radio vous guidera tout au long de la configuration du format de l'heure de la radio, de la méthode de mise à jour de l'heure, de la date et de la connexion réseau.

1. Lorsque l'assistant de configuration s'affiche, il vous demandera d'abord si vous souhaitez démarrer l'assistant de configuration maintenant. Utilisez le bouton de réglage Tuning pour sélectionner **[Oui]** ou **[Non]** et appuyez sur le bouton de réglage Tuning pour confirmer votre choix. Sélectionnez **[Oui]** pour continuer avec l'assistant de configuration ou sélectionnez **[Non]** pour accéder directement au menu principal de la radio sans configurer le format de l'heure de la radio, la méthode de mise à jour de l'heure et de la date et la connexion réseau.
2. Après avoir sélectionné **[Oui]**, l'écran de la radio affichera « Format 12 / 24 heures ». Utilisez le bouton de réglage Tuning pour sélectionner le format d'heure souhaité et appuyez sur le bouton de réglage Tuning pour confirmer votre choix.



3. Ensuite, les options du type de mise à jour automatique s'afficheront sur l'écran de la radio.

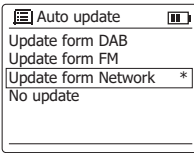

Utilisez le bouton de réglage Tuning pour sélectionner l'une des 4 options suivantes:

- **[Update from DAB]** (Mise à jour à partir de la bande DAB): synchronise l'heure et la date de la radio à l'aide des stations DAB.
  - **[Update from FM]** (Mise à jour à partir de la bande FM): synchronise l'heure et la date de la radio à l'aide des stations FM.
  - **[Update from Network]** (Mise à jour à partir du réseau): synchronise l'heure et la date de la radio à l'aide d'une connexion réseau.
  - **[No update]** (Aucune mise à jour): l'heure et la date ne seront pas synchronisées et doivent être réglées manuellement.
4. Si **[Update from Network]** (Mise à jour à partir du réseau) a été sélectionné à l'étape précédente, la radio vous demandera de définir le fuseau horaire. Tournez le bouton de réglage Tuning pour sélectionner le fuseau horaire de votre région et appuyez sur le bouton de réglage Tuning pour confirmer.

5. Lors de la mise à jour de l'heure à partir du réseau, la radio vous demandera également d'activer ou de désactiver l'heure d'été. Utilisez le bouton de réglage Tuning pour sélectionner et confirmer **[Oui]** ou **[Non]** et pour activer ou désactiver l'heure d'été (DST) respectivement.

6. Ensuite, la radio vous demandera si vous souhaitez garder la radio connectée au réseau. Utilisez le bouton de réglage Tuning pour sélectionner **[Oui]** ou **[Non]** et appuyez sur le bouton du bouton de réglage Tuning pour confirmer votre choix. Si **[Non]** est sélectionné ici, lorsqu'un mode utilisé ne nécessite pas de connexion Internet ou lorsque la radio est en mode Veille, la radio se déconnectera automatiquement du réseau après une courte période de temps et se reconnectera automatiquement lorsqu'une connexion Internet est nécessaire.

7. L'assistant de configuration réseau va maintenant rechercher les réseaux et afficher une liste des réseaux Wi-Fi détectés par la radio ainsi qu'une option pour rechercher à nouveau et une autre pour configurer manuellement la connexion réseau.

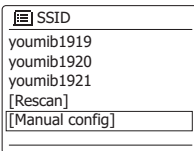

Utilisez le bouton de réglage Tuning pour sélectionner l'une des options:

- **[Name of a Wi-Fi network]** (Nom du réseau Wi-Fi): sélectionnez le nom d'un réseau Wi-Fi pour passer à l'écran de saisie du mot de passe pour le réseau sélectionné.

- **[Rescan]:** sélectionnez cette option pour rechercher à nouveau les réseaux Wi-Fi.

- **[Manual config]** (Configuration manuelle): sélectionnez cette option pour configurer manuellement la connexion Internet de la radio (DHCP activé / désactivé, SSID, méthode d'authentification et mot de passe).

8. Si vous êtes connecté à un réseau Wi-Fi, une icône indiquant la puissance du signal du réseau apparaîtra dans la barre inférieure de l'écran de la radio.

9. Vous avez maintenant terminé l'assistant de configuration et êtes prêt à commencer à utiliser votre NETBOX. Après avoir terminé l'assistant de configuration, le menu principal de la radio s'affichera à l'écran.

#### Remarques:

- **Tous les menus de la radio peuvent être parcourus en tournant le bouton de réglage Tuning pour sélectionner une option, puis en appuyant sur le bouton de réglage Tuning pour ouvrir ou confirmer la sélection.**

- **Au cours de l'assistant de configuration, les paramètres par défaut et recommandés de la radio sont indiqués par un astérisque.**

- **Afin d'utiliser l'une des fonctionnalités Internet de la radio ou de contrôler la radio à l'aide de l'application UNDOK, la radio doit être connectée à un réseau disposant d'un accès Internet.**

### Allumer / éteindre la radio

La NETBOX peut être allumée ou éteinte en appuyant sur le bouton d'alimentation. Une fois la radio allumée, elle sélectionnera automatiquement la dernière source utilisée. Lorsque la radio est éteinte, elle passe en mode veille.

### Sélection d'une source de lecture

Il existe deux manières de sélectionner une source de lecture:

#### Utilisation du menu principal de la radio

Ouvrez le menu principal de la radio en appuyant sur le bouton Info / Menu et en le maintenant enfoncé, sélectionnez **[Main menu]** (Menu principal) en tournant le bouton de réglage Tuning et ouvrez le menu principal en appuyant sur le bouton de réglage Tuning. Ensuite, sélectionnez la source de lecture en tournant le bouton de réglage Tuning et appuyez sur le bouton de réglage Tuning pour confirmer votre choix (reportez-vous au chapitre 15 « Utilisation du menu principal » pour plus de détails concernant le menu principal de la radio).

#### Utilisation du bouton Source

Appuyez plusieurs fois sur le bouton Source pour sélectionner le mode souhaité.

F

## 4. Contrôle de la radio à l'aide de l'application UNDOK

En plus de contrôler votre NETBOX avec les boutons de la radio, il peut également être contrôlé depuis un appareil intelligent à l'aide de l'application UNDOK. L'application UNDOK offre une interface utilisateur intuitive et facile à utiliser, vous permet de configurer de nombreux paramètres de la radio et est disponible pour Android et iOS.



UNDOK

### Utilisation de l'application UNDOK pour contrôler la radio

Suivez ces étapes pour utiliser l'application UNDOK pour contrôler la radio:

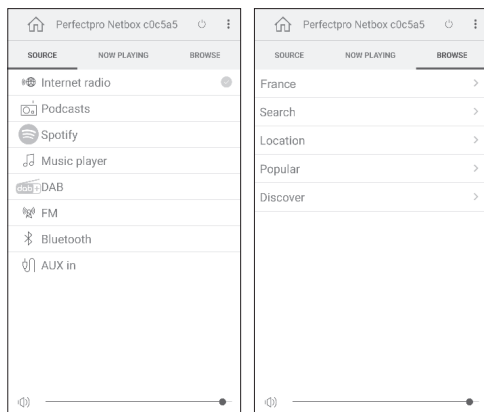
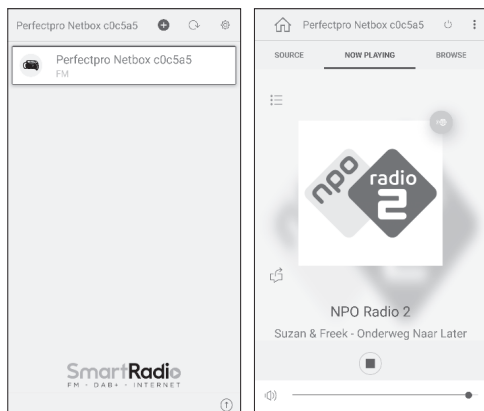

1. Téléchargez et installez l'application UNDOK pour votre appareil en recherchant « UNDOK » dans l'App Store d'Apple ou le Google Play Store.
2. Assurez-vous que la radio et votre appareil intelligent sont connectés au même réseau. Les instructions pour connecter la radio à votre réseau se trouvent dans la section « Exécution de la configuration initiale de la radio » du chapitre 3 « Avant de commencer ».

3. Ouvrez l'application UNDOK sur votre appareil intelligent.

Après le démarrage de l'application UNDOK, votre NETBOX devrait apparaître sur l'écran d'accueil de l'application avec le nom « Perfectpro Netbox xxxxxx » (le code alphanumérique à 6 chiffres correspond aux 6 derniers chiffres de l'adresse MAC de votre radio).

4. Connectez-vous à la radio en appuyant sur le nom identifiant votre radio dans la liste.
5. Sélectionnez l'onglet « Source » dans le coin supérieur gauche pour sélectionner la source de lecture de la radio.
6. Sélectionnez l'onglet « Browse » (Parcourir) dans le coin supérieur droit pour parcourir le contenu de la source sélectionnée.
7. La lecture, la syntonisation et le volume peuvent être contrôlés à l'aide des commandes de l'application.

#### Remarques:

- Ces instructions et captures d'écran sont basées sur la version Android de l'application UNDOK pour smartphones. Si vous utilisez un autre type d'appareil, la disposition à l'écran et / ou les icônes peuvent être légèrement différentes.
- Si vous rencontrez des problèmes de connexion en utilisant l'application UNDOK, veuillez visiter le site <https://www.frontier-nuvola.net/index> pour obtenir une assistance aux utilisateurs.

### Configuration des paramètres de la radio à l'aide de l'application UNDOK

Suivez ces étapes pour configurer les paramètres de la radio à l'aide de l'application UNDOK:

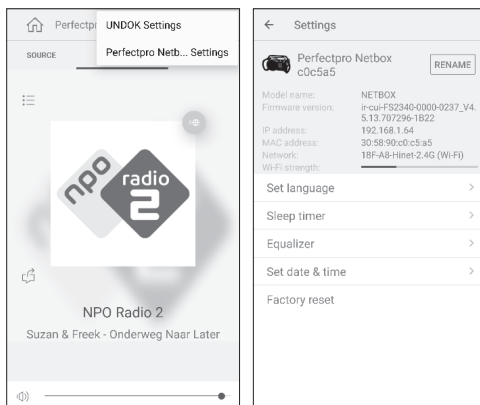

1. Démarrez l'application UNDOK sur votre appareil intelligent et connectez-vous à la radio comme décrite précédemment.
2. Appuyez sur l'icône Trois points dans le coin supérieur droit de l'écran et sélectionnez « Perfectpro Netbox xxxxxx Settings ».
3. Les paramètres de la radio qui peuvent être configurés à l'aide de l'application UNDOK apparaissent

maintenant sur l'écran de l'appareil intelligent. Pour configurer un paramètre, appuyez simplement dessus et réglez-le sur la valeur souhaitée.

#### Remarque:

**Ces instructions et captures d'écran sont basées sur la version Android de l'application UNDOK pour smartphones. Si vous utilisez un autre type d'appareil, la disposition à l'écran et / ou les icônes peuvent être légèrement différentes.**

## 5. Écouter la webradio

La NETBOX est capable de recevoir des dizaines de milliers de stations Internet du monde entier lorsque la radio est connectée à Internet via Wi-Fi ou une connexion Ethernet.

Pour écouter la webradio, procédez comme suit:

1. Allumez la radio à l'aide du bouton d'alimentation.
2. Sélectionnez le mode Webradio en appuyant plusieurs fois sur le bouton Source ou en utilisant le menu principal de la radio.

3. Si le mode Webradio est utilisé pour la première fois, le menu de sélection de la station s'affichera sur l'écran de la radio.

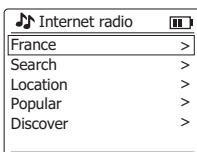

Sélectionnez l'une des options pour syntoniser une station de la webradio:

- **[Your country]:** sélectionnez cette option pour syntoniser les stations de la webradio de votre pays (par ex « France » sur l'image ci-dessus). Après avoir sélectionné cette option, vous pouvez choisir de syntoniser les stations locales de la webradio ou les stations populaires de votre pays, ou de rechercher des stations de la webradio de votre pays en fonction d'un genre ou d'une ville.
  - **[Search]:** sélectionnez cette option pour rechercher une station de la webradio par nom. Après avoir sélectionné cette option, utilisez le bouton de réglage Tuning pour saisir le mot-clé de recherche.
  - **[Location]:** sélectionnez cette option pour rechercher et syntoniser les stations de la webradio par emplacement. Des emplacements du monde entier peuvent être sélectionnés dans ce sous-menu.
  - **[Popular]:** sélectionnez cette option pour syntoniser les stations populaires de la webradio du monde entier.
  - **[Discover]:** sélectionnez cette option pour filtrer les stations de la webradio par origine, genre et langue.
4. Après avoir sélectionné une station de radio à l'aide de l'une des options décrites ci-dessus, la radio se syntonisera et commencera à jouer la station sélectionnée.

## Menu du mode Webradio

Vous pouvez ouvrir le menu de la webradio en appuyant sur le bouton Info / Menu et en le maintenant enfoncé lorsque la radio est en mode webradio.

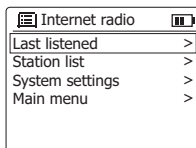

Le menu Webradio propose les options suivantes:

- **[Last listened]:** sélectionnez cette option pour afficher une liste des dernières stations de la webradio et des podcasts que vous avez écoutés précédemment.
- **[Station list]:** sélectionnez cette option pour accéder au menu de sélection de la station de la webradio décrite dans la section précédente.
- **[System settings]:** sélectionnez cette option pour accéder au menu Paramètres système et configurer la radio (reportez-vous au chapitre 14 « Utilisation du menu Paramètres système » pour plus de détails).
- **[Main menu]:** sélectionnez cette option pour revenir au menu principal, où vous pouvez passer à l'un des modes de la radio ou régler les alarmes de la radio ou la minuterie de mise en veille (sommeil), ou aller au menu des paramètres système (reportez-vous au chapitre 15 « Utilisation le menu principal » pour plus de détails).

## Enregistrement des stations de la webradio en tant que préréglages

Votre NETBOX peut stocker jusqu'à 40 stations de la webradio ou podcasts en tant que préréglages. Les préréglages peuvent être rappelés rapidement sans avoir à parcourir la plupart des menus de la radio.

Suivez ces étapes pour enregistrer une station de la webradio en tant que station préréglée:

1. Allumez la radio, sélectionnez le mode Webradio et syntonisez une station la webradio comme décrite précédemment.
2. Appuyez sur le bouton Préréglages et maintenez-le enfoncé.
3. Le menu « Enregistrer dans le préréglage » s'affichera. Sélectionnez le préréglage sous lequel vous souhaitez enregistrer la station Webradio en tournant le bouton de réglage Tuning et appuyez sur le bouton de réglage Tuning pour enregistrer la station sous le numéro de préréglage choisi. Si une autre station de Webradio ou un podcast a déjà été enregistré sous le numéro de préréglage choisi, cette station ou ce podcast sera écrasé.
4. Vous pouvez également appuyer et maintenir enfoncé l'un des boutons de préréglage de la radio (1-5) pour mémoriser la station sous le numéro de préréglage correspondant.
5. Après avoir enregistré une station préréglée, l'écran de la radio affichera le message « Préréglage enregistré » pour indiquer que le préréglage a été enregistré avec succès sous le numéro de préréglage choisi.

6. Répétez cette procédure autant de fois que nécessaire pour les préréglages restants.

### Rappel des préréglages de stations Webradio

Lorsque la radio est en mode Webradio ou podcast et que le menu ne s'affiche pas:

1. Appuyez sur le bouton Préréglages.
2. Sélectionnez un numéro de préréglage en tournant le bouton de réglage Tuning, puis appuyez sur le bouton de réglage Tuning pour confirmer votre choix.
3. Vous pouvez également appuyer sur l'un des boutons de préréglage de la radio (1-5) pour rappeler le numéro de préréglage correspondant.
4. La radio va maintenant syntoniser le préréglage sélectionné.

### Affichage des informations de la webradio sur l'écran

Lors de l'écoute d'une station de la webradio, appuyez à plusieurs reprises sur le bouton Info / Menu pour parcourir les informations suivantes sur l'écran de la radio:

- Nom de l'artiste et de la piste
- Slogan et description de la station
- Langue et emplacement
- Débit binaire, codec et taux d'échantillonnage
- Mémoire tampon de prélecture
- Date du jour

## 6. Écouter des podcasts

Le NETBOX est également capable de se connecter à de nombreux podcasts différents du monde entier.

Pour écouter des podcasts, procédez comme suit:

1. Allumez la radio à l'aide du bouton d'alimentation.
2. Sélectionnez le mode Podcast en appuyant plusieurs fois sur le bouton Source ou en utilisant le menu principal de la radio.
3. Si le mode Podcast est utilisé pour la première fois, le menu de sélection Podcast s'affichera sur l'écran de la radio.

Sélectionnez l'une des options pour syntoniser un podcast:

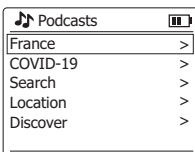

- **[Your country]:** sélectionnez cette option pour syntoniser les podcasts de votre pays (« France » sur l'image ci-dessus). Après avoir sélectionné cette option, vous pouvez choisir de syntoniser des podcasts locaux, des podcasts populaires ou rechercher des podcasts de votre pays par genre.
- **[A hot topic]:** sélectionnez cette option pour syntoniser les podcasts liés à un sujet actuellement populaire (« COVID-19 » sur l'image ci-dessus). Ce

sujet changera de temps en temps, en fonction de la popularité du sujet à ce moment et de votre fuseau horaire / région.

- **[Search] (Rechercher):** sélectionnez cette option pour rechercher un podcast par nom. Après avoir sélectionné cette option, utilisez le bouton de réglage Tuning pour saisir le mot-clé de recherche.
  - **[Location]:** sélectionnez cette option pour rechercher et syntoniser des podcasts par emplacement. Des emplacements du monde entier peuvent être sélectionnés dans ce sous-menu.
  - **[Discover]:** sélectionnez cette option pour filtrer les podcasts par origine, genre et langue.
4. Après avoir sélectionné un podcast à l'aide de l'une des options décrites ci-dessus, la radio se syntonise et commence la lecture du podcast sélectionné.
  5. Lors de l'écoute d'un podcast:
    - Appuyez sur le bouton Lecture / Pause pour mettre en pause / reprendre la lecture.
    - Appuyez sur le bouton Suivant ou Précédent pour passer à l'épisode suivant ou précédent du podcast en cours.
    - Appuyez sur le bouton Suivant ou Précédent et maintenez-le enfoncé pour avancer ou reculer rapidement dans un podcast et relâchez le bouton lorsque le point souhaité est atteint.
    - Appuyez sur le bouton Stop pour arrêter la lecture et revenir au menu Podcast.

### Menu du mode Podcast

Le menu Podcast est identique au menu webradio décrit précédemment, mais au lieu de l'option **[Station list]** (Liste des stations), il a l'option **[Podcast list]** (Liste des podcasts), qui vous ramène au menu de sélection des podcasts.

### Mémorisation et rappel de podcasts prédéfinis

Comme mentionné précédemment, les stations Webradio et les podcasts peuvent être enregistrés dans la même liste de préréglages et rappelés de la même manière, à l'exception du fait que les podcasts ne peuvent pas être enregistrés et rappelés à l'aide des boutons de préréglage de la radio (1-5). Reportez-vous aux sections « Mémoriser les stations de la webradio en tant que préréglages » et « Rappeler les stations de la webradio préréglées » dans le chapitre précédent pour plus de détails.

### Afficher les informations du podcast sur l'écran

Lors de l'écoute d'un podcast, appuyez à plusieurs reprises sur le bouton Info / Menu pour parcourir les informations suivantes sur l'écran de la radio:

- Nom
- Nom de la piste
- Description de la piste
- Artiste
- Album

- Débit binaire, codec et taux d'échantillonnage
- Mémoire tampon de prélecture
- Date du jour

## 7. Écouter Spotify

Le logiciel Spotify est soumis à des licences tierces consultables ici:



<https://www.spotify.com/connect/third-party-licenses>

Utilisez votre téléphone, tablette ou ordinateur comme télécommande pour Spotify. Rendez vous sur

[spotify.com/connect](https://www.spotify.com/connect) pour obtenir les instructions de connexion.

## 8. Écouter la radio DAB

### Syntonisation des stations DAB

Pour syntoniser les stations de radio DAB, procédez comme suit:

1. Allumez la radio à l'aide du bouton d'alimentation.
2. Sélectionnez le mode radio DAB en appuyant plusieurs fois sur le bouton Source ou en utilisant le menu principal de la radio.
3. Si c'est la première fois que le mode radio DAB est utilisé, la radio effectuera automatiquement une recherche complète afin de trouver toutes les stations radio DAB disponibles. Pendant le processus de balayage, au fur et à mesure que de nouvelles stations sont détectées, le compteur de stations augmentera et les stations seront ajoutées à la liste qui est stockée dans la radio. Une barre de progression indique l'état d'avancement de la recherche.
4. Une fois la recherche terminée, la radio répertorie toutes les stations trouvées. Utilisez le bouton de réglage Tuning pour faire défiler la liste des stations et appuyez sur le bouton de réglage Tuning pour syntoniser une station.

#### Remarque:

**Avant de sélectionner le mode DAB et d'effectuer une recherche, assurez-vous que l'antenne DAB / FM à l'arrière de la radio a été déployée à la verticale.**

### Menu du mode radio DAB

Vous pouvez ouvrir le menu de la radio DAB en appuyant sur le bouton Info / Menu et en le maintenant enfoncé lorsque la radio est en mode radio DAB.

Le menu de la radio DAB propose les options suivantes:

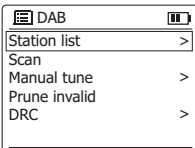

- **[Station list]:** sélectionnez cette option pour afficher toutes les stations de radio DAB trouvées et syntoniser l'une des stations. Si aucune station n'a été trouvée auparavant, la radio effectuera une nouvelle recherche complète.

- **[Scan]:** sélectionnez cette option pour effectuer une recherche complète et stocker toutes les stations de radio DAB trouvées dans la liste des stations.
- **[Manual tune]:** sélectionnez cette option pour syntoniser manuellement un canal / une fréquence DAB.
- **[Prune invalid]:** sélectionnez cette option pour supprimer toutes les stations indisponibles de la liste des stations.
- **[DRC]:** le compresseur audio ou Dynamic Range Control (également connu sous le nom de DRC) peut rendre les sons plus faibles plus faciles à entendre lorsque votre radio est utilisée dans un environnement bruyant en réduisant la plage dynamique du signal audio.

Après avoir sélectionné cette option, sélectionnez le paramètre DRC requis:

**[DRC high]:** le DRC est défini comme le niveau envoyé par la société de diffusion.

**[DRC low]:** le niveau DRC est réglé à 1 / 2 du niveau envoyé par la société de diffusion.

**[DRC off]:** le DRC est désactivé. La diffusion DRC sera ignorée. Ce sont les paramètres par défauts.

- **[Station order]:** sélectionnez cette option et ensuite **[Alphanumeric]** pour trier la liste des stations par ordre alphanumérique ou sélectionnez **[Ensemble]** pour trier la liste des stations par multiplex DAB.
- **[System settings]:** sélectionnez cette option pour accéder au menu Paramètres système et configurer la radio (reportez-vous au chapitre 14 «Utilisation du menu Paramètres système» pour plus de détails).
- **[Main menu]:** sélectionnez cette option pour revenir au menu principal, où vous pouvez passer à l'un des modes de la radio ou régler les alarmes de la radio ou la minuterie de mise en veille (sommeil), ou aller au menu des paramètres système (reportez-vous au chapitre 15 «Utilisation du menu principal» pour plus de détails).

### Affichage des informations DAB sur l'écran

Lors de l'écoute d'une émission de radio DAB, appuyez à plusieurs reprises sur le bouton Info / Menu pour parcourir les informations suivantes sur l'écran de la radio:

- Texte
- Type de programme
- Nom et fréquence du multiplex
- Erreur de signal et puissance
- Débit binaire, codec et type audio
- Date du jour

## Mémorisation des stations pré-réglées en mode radio DAB

La NETBOX dispose de 40 pré-réglages en mémoire pour la radio DAB.

1. Allumez la radio, sélectionnez le mode DAB, puis syntonisez la station de radio souhaitée comme décrite précédemment.
2. Appuyez sur le bouton Pré-réglages et maintenez-le enfoncé. L'écran affichera l'écran « Enregistrer dans le pré-réglage ».
3. Tournez le bouton de réglage Tuning pour sélectionner le numéro de pré-réglage requis. Appuyez ensuite sur le bouton de réglage Tuning pour mémoriser la station pré-réglée. « Pré-réglage enregistré » s'affichera à l'écran indiquant que la station est mémorisée sous le numéro de pré-réglage sélectionné. Si une autre station a déjà été mémorisée sous le numéro de pré-réglage choisi, cette station sera écrasée.
4. Alternativement, vous pouvez également appuyer et maintenir enfoncé l'un des boutons de pré-réglage de la radio (1-5) pour mémoriser la station sous le numéro de pré-réglage correspondant.
5. Répétez cette procédure autant de fois que nécessaire pour les pré-réglages restants.

## Rappel d'une station pré-réglée en mode radio DAB

1. Allumez la radio, puis sélectionnez le mode radio DAB à l'aide du bouton Source ou du menu principal de la radio.
2. Appuyez sur le bouton Pré-réglages pour afficher l'écran « Rappel depuis les pré-réglages ».
3. Sélectionnez un numéro de pré-réglage en tournant le bouton de réglage Tuning et appuyez sur le bouton de réglage Tuning pour confirmer votre choix. La radio va maintenant syntoniser le pré-réglage sélectionné. Le numéro de pré-réglage choisi est également affiché dans la barre inférieure de l'écran de la radio.
4. Vous pouvez également appuyer sur l'un des boutons de pré-réglage de la radio (1-5) pour rappeler le numéro de pré-réglage correspondant.

## 9. Écouter la radio FM

### Syntonisation des stations FM

Pour syntoniser les stations de radio FM, procédez comme suit:

1. Allumez la radio à l'aide du bouton d'alimentation.
2. Sélectionnez le mode radio FM en appuyant plusieurs fois sur le bouton Source ou en utilisant le menu principal de la radio.
3. Tournez le bouton de réglage Tuning dans le sens des aiguilles d'une montre ou dans le sens inverse des aiguilles d'une montre, puis maintenez-le enfoncé pour syntoniser automatiquement une station FM dans un ordre croissant ou décroissant. Votre radio arrêtera la

recherche lorsqu'elle trouvera une station suffisamment puissante. L'écran affichera la fréquence du signal qui a été trouvé et une icône d'intensité du signal s'affichera dans la barre inférieure de l'écran de la radio pour indiquer l'intensité du signal reçu. Si des informations RDS sont disponibles, une icône RDS s'affichera également dans la barre inférieure de l'écran de la radio et après quelques secondes, l'écran affichera le nom de la station de radio.

4. Tournez le bouton de réglage Tuning pour affiner la fréquence avec des incréments de 0,05MHz si nécessaire.
5. Répétez les étapes 3 et 4 pour syntoniser d'autres stations de radio.

**Remarque:**  
**Avant de sélectionner le mode radio FM et de syntoniser les stations, assurez-vous que l'antenne DAB / FM à l'arrière de la radio est positionnée à la verticale.**

### Menu du mode radio FM

Vous pouvez ouvrir le menu de la radio FM en appuyant sur le bouton Info / Menu et en le maintenant enfoncé lorsque la radio est en mode radio FM.

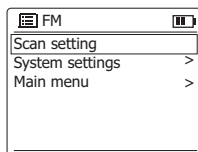

Le menu de la radio FM offre les options suivantes:

- **[Scan setting]:** sélectionnez cette option pour configurer si la radio doit rechercher uniquement des signaux puissants ou tous les signaux lors de l'utilisation de la fonction de syntonisation automatique (en maintenant enfoncé le bouton de réglage Tuning).
- **[System settings]:** sélectionnez cette option pour accéder au menu Paramètres système et configurer la radio (reportez-vous au chapitre 14 « Utilisation du menu Paramètres système » pour plus de détails).
- **[Main menu]:** sélectionnez cette option pour revenir au menu principal, où vous pouvez passer à l'un des modes de la radio ou régler les alarmes de la radio ou la minuterie de mise en veille (sommeil), ou aller au menu des paramètres système (reportez-vous au chapitre 15 « Utilisation du menu principal » pour plus de détails).

### Afficher les informations FM sur l'écran

Lors de l'écoute d'une station de radio FM qui diffuse également des données RDS (l'icône RDS s'affichera dans la barre inférieure de l'écran de la radio), appuyez plusieurs fois sur le bouton Info / Menu pour parcourir les informations suivantes sur l'écran de la radio:

- Message texte
- Type de programme
- Fréquence
- Date du jour

Si aucune information RDS n'est disponible, la radio ne pourra afficher que la date du jour.

## Mémorisation et rappel des stations préréglées en mode radio FM

La NETBOX dispose de 40 préréglages en mémoire pour la radio FM. Après avoir sélectionné le mode radio FM, la procédure de mémorisation et de rappel des stations préréglées en mode radio FM est identique à la procédure en mode radio DAB. Veuillez vous référer aux instructions du chapitre précédent pour plus de détails sur la façon de mémoriser et de rappeler les stations préréglées.

## 10. Écouter de l'audio en Bluetooth

Pour diffuser de la musique Bluetooth sur votre radio, vous devez coupler votre appareil Bluetooth avec le NETBOX. Le couplage crée un «lien» afin que deux appareils puissent se reconnaître.

### Couplage de votre appareil Bluetooth pour la première fois

1. Allumez la radio à l'aide du bouton d'alimentation.
2. Sélectionnez le mode Bluetooth en appuyant plusieurs fois sur le bouton Source ou en utilisant le menu principal de la radio. Après avoir sélectionné le mode Bluetooth, l'écran de la radio affichera « No connect » (non connecté).
3. Activez le Bluetooth sur votre appareil Bluetooth (reportez-vous au manuel de l'appareil Bluetooth si vous ne savez pas comment activer le Bluetooth).
4. Accédez à la liste des appareils Bluetooth de votre périphérique Bluetooth et sélectionnez le périphérique nommé « NETBOX » (si vous avez changé le nom de la radio dans le menu Paramètres système de la radio, recherchez le nom que vous avez donné à la radio).

#### Remarque:

**Sur certains appareils Bluetooth dotés de la version Bluetooth 2.1 ou antérieurs, vous devrez peut-être entrer un code d'accès. Si tel est le cas, saisissez le code « 0000 ».**

5. Une fois les appareils couplés et connectés, une tonalité de confirmation sera émise par la radio, l'indicateur Bluetooth de la radio s'allumera en bleu. L'écran de la radio affichera le nom de l'appareil Bluetooth connecté. L'état de lecture et l'icône Bluetooth s'affichent dans la barre inférieure de l'écran de la radio. Vous pouvez maintenant écouter de la musique sur votre appareil Bluetooth et diffuser la musique via les haut-parleurs de la radio.

#### Remarques:

- Si 2 appareils Bluetooth se couplent pour la première fois, les deux doivent rechercher votre radio. Elle affichera sa disponibilité sur les deux appareils. Cependant, si un appareil se connecte d'abord à cet appareil, alors l'autre appareil Bluetooth ne le trouvera pas dans sa liste.
- Si vous mettez votre appareil Bluetooth hors de portée, la connexion entre votre appareil et la radio sera temporairement déconnectée. Votre radio se reconnectera automatiquement si le périphérique Bluetooth est remis à portée. Sachez que pendant la période de déconnexion, aucun autre appareil

Bluetooth ne peut se coupler ou se connecter avec votre radio.

- Si «NETBOX» apparaît dans votre liste de périphériques Bluetooth, mais que votre périphérique Bluetooth ne peut pas se connecter avec lui, veuillez supprimer l'élément de votre liste et coupler à nouveau le périphérique Bluetooth avec la radio en suivant les étapes décrites précédemment.
- La portée de fonctionnement effective entre la radio et le périphérique Bluetooth couplé est d'environ 10 mètres (30 pieds). Tout obstacle entre le système et l'appareil peut réduire la portée de fonctionnement.
- Les performances de la connectivité Bluetooth peuvent varier en fonction du périphérique Bluetooth connecté. Veuillez vous référer aux spécifications Bluetooth de votre appareil avant de le connecter à votre radio. Toutes les fonctionnalités peuvent ne pas être prises en charge, selon le périphérique Bluetooth utilisé.
- Avec certains téléphones mobiles, passer / recevoir des appels, des messages texte, des e-mails ou toute autre activité non liée au streaming audio peut désactiver le streaming audio Bluetooth ou même se déconnecter temporairement de votre appareil. Un tel comportement dépend du périphérique Bluetooth et n'indique pas un problème avec votre NETBOX.

### Lecture audio en mode Bluetooth

Une fois que vous avez connecté avec succès votre radio à l'appareil Bluetooth choisi, vous pouvez commencer à lire votre musique à l'aide des commandes de la radio ou de votre appareil Bluetooth connecté.

1. Après avoir connecté un appareil Bluetooth, l'état de la lecture s'affichera en bas de l'écran de la radio.
2. Le volume peut être réglé à la fois sur la radio à l'aide du bouton de volume et sur l'appareil Bluetooth à l'aide du contrôle du volume de l'appareil.

La lecture peut être contrôlée à la fois sur la radio et sur le périphérique Bluetooth. Lors de l'utilisation des commandes de la radio:

- Appuyez sur le bouton Lecture / Pause pour démarrer la lecture audio ou pour mettre en pause / reprendre la lecture.
- Appuyez sur le bouton Suivant ou Précédent pour passer à la piste suivante ou précédente.
- Appuyez et maintenez enfoncé le bouton Suivant ou Précédent pour avancer ou reculer rapidement dans une piste et relâchez le bouton lorsque le point souhaité est atteint.

#### Remarque:

Toutes les applications ou tous les appareils du lecteur peuvent ne pas répondre à toutes ces commandes.

## Lecture audio à partir d'un appareil Bluetooth précédemment couplé

Le NETBOX peut mémoriser jusqu'à 2 ensembles de périphériques Bluetooth couplés. Lorsque cette quantité est dépassée, le premier périphérique avec lequel la radio a été couplée sera écrasé dans la mémoire de la radio.

Si votre appareil Bluetooth s'est précédemment couplé avec le NETBOX, la radio se souviendra toujours de votre appareil Bluetooth et tentera de se reconnecter avec l'appareil qui a été connecté en dernier. Si le dernier appareil Bluetooth connecté n'est pas disponible, la radio essaiera de se connecter à l'avant-dernier appareil Bluetooth.

## Menu du mode Bluetooth

F Vous pouvez ouvrir le menu Bluetooth en appuyant sur le bouton Info / Menu et en le maintenant enfoncé lorsque la radio est en mode Bluetooth.

Le menu Bluetooth propose les options suivantes:

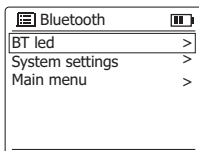

- **[BT led]** (LED Bluetooth): sélectionnez cette option pour activer ou désactiver l'indicateur Bluetooth sur la radio. Lorsque **[On]** (Activé) est sélectionné, l'indicateur Bluetooth clignote en bleu lorsque la radio est en mode de couplage et s'allume en bleu lorsque la radio est connectée à un appareil Bluetooth.
- **[System settings]**: sélectionnez cette option pour accéder au menu Paramètres système et configurer la radio (reportez-vous au chapitre 14 «Utilisation du menu Paramètres système» pour plus de détails).
- **[Main menu]**: sélectionnez cette option pour revenir au menu principal, où vous pouvez passer à l'un des modes de la radio ou régler les alarmes de la radio ou la minuterie de mise en veille (sommeil), ou aller au menu des paramètres système (reportez-vous au chapitre 15 «Utilisation du menu principal» pour plus de détails).

## Déconnexion de votre appareil Bluetooth

Pour déconnecter votre appareil Bluetooth, désactivez la fonction Bluetooth sur l'appareil Bluetooth, maintenez enfoncé le bouton de réglage Tuning de la radio pour passer en mode de couplage (l'indicateur Bluetooth clignotera en bleu), ou passez à un autre mode sur la radio en appuyant sur le bouton Source ou en utilisant le menu principal de la radio. Si vous déconnectez le périphérique Bluetooth lorsque la radio est en mode Bluetooth, l'écran de la radio affichera «Aucune connexion» et la radio sera à nouveau disponible pour le couplage.

## Afficher les informations Bluetooth sur l'écran

Lors de l'écoute de l'audio en mode Bluetooth, appuyez à plusieurs reprises sur le bouton Info / Menu pour parcourir les informations suivantes sur l'écran de la radio:

- Artiste
- Album
- Titre

## Fonction de couplage stéréo PerfectPro

La fonction de couplage stéréo (aussi connu sous le nom True Wireless Stereo / TWS) est une fonctionnalité qui permet à deux haut-parleurs de se connecter sans fil et à un périphérique audio de lire de la musique en stéréo sans avoir besoin de câbles. Votre NETBOX peut être connectée sans fil à une deuxième NETBOX et à un appareil audio pour diffuser de la musique sur les deux haut-parleurs en même temps.

## Configuration du premier haut-parleur

1. Assurez-vous que le premier haut-parleur est en mode Bluetooth et connectez-vous à un appareil Bluetooth comme décrit au chapitre 10 «Écouter de l'audio en mode Bluetooth».
2. Appuyez sur le bouton de couplage stéréo pour accéder au mode de couplage stéréo.

## Configuration du deuxième haut-parleur

1. Assurez-vous que le deuxième haut-parleur est en mode Bluetooth et qu'il n'est pas connecté à un appareil Bluetooth.
2. Appuyez sur le bouton de couplage stéréo pour accéder au mode de couplage stéréo.

Une fois les haut-parleurs connectés avec succès, le premier haut-parleur affichera «Lead Stereo» (Stéréo principale). Le deuxième haut-parleur affichera «Follow Stereo» (Stéréo secondaire).

## Remarques:

- **Configurez le deuxième haut-parleur dans la minute qui suit le premier, sinon le réglage du premier haut-parleur sera annulé.**
- **Lorsque les deux haut-parleurs sont connectés au même périphérique Bluetooth, la fonction de couplage stéréo sera inactive. Dans ce cas, vous devez déconnecter la connexion Bluetooth de l'une des enceintes pour configurer la fonction de couplage.**

## Lancer la lecture

1. Lancez la lecture sur l'appareil Bluetooth connecté et réglez le volume sur l'appareil Bluetooth ou sur l'un des haut-parleurs pour une écoute confortable.

## Remarque:

**Le réglage du volume, de la tonalité (graves, médiums et aigus) et du volume d'un haut-parleur se reflète sur l'autre.**

2. Utilisez les commandes de votre appareil Bluetooth pour lire / mettre en pause et parcourir les pistes. Vous pouvez également contrôler la lecture à l'aide des boutons Lecture / Pause, Suivant et Précédent sur l'un ou l'autre haut-parleur.



3. Appuyez sur le bouton Suivant ou Précédent de l'un des haut-parleurs et maintenez-le enfoncé pour avancer ou reculer rapidement dans la piste en cours. Relâchez le bouton lorsque le point souhaité est atteint.

#### Remarque:

**Toutes les applications du lecteur ou tous les périphériques peuvent ne pas répondre à toutes ces commandes.**

#### Changer de mode audio

Lorsque vous utilisez deux haut-parleurs, vous pouvez basculer entre les modes « Stéréo », « Gauche » et « Droite ». Appuyez sur le bouton L/R de l'un des haut-parleurs pour changer le mode audio.

**Mode « Stéréo »:** les deux haut-parleurs diffusent le même son. Ce sont les paramètres par défauts.

**Mode haut-parleur « Gauche » / « Droite »:** un haut-parleur joue le son sur le canal gauche, tandis que l'autre haut-parleur joue le son sur le canal droit pour une lecture stéréo entre les haut-parleurs.

#### Annuler le couplage stéréo PerfectPro

Appuyez sur le bouton de couplage stéréo et maintenez-le enfoncé pendant 2-3 secondes pour déconnecter la fonction de couplage stéréo.

### 11. Écouter de l'audio à partir d'un périphérique USB ou charger un périphérique USB

La NETBOX est capable de lire des fichiers MP3 à partir de périphériques USB en mode Lecteur de musique.

#### Lecture de fichiers à partir d'un périphérique USB

Pour écouter des fichiers audio à partir d'un périphérique USB, procédez comme suit:

1. Allumez la radio à l'aide du bouton d'alimentation.
2. Ouvrez le couvercle en caoutchouc du port USB sur le côté droit de la radio et insérez le périphérique USB dans le port USB.
3. La radio affichera maintenant brièvement le message « Disque USB détecté – Parcourir le disque ? ». Tournez le bouton de réglage Tuning pour sélectionner **[Oui]** et appuyez sur le bouton de réglage Tuning pour confirmer pour parcourir directement le périphérique USB et continuer à l'étape 6. Si vous avez sélectionné **[Non]** ou n'avez pas répondu à temps à ce message, continuez à l'étape 4.
4. Appuyez plusieurs fois sur le bouton Source ou utilisez le menu principal de la radio pour sélectionner le mode Lecteur de musique.
5. Le menu du lecteur de musique s'affichera sur l'écran de la radio. Sélectionnez **[Lecture périphérique USB]** pour parcourir les fichiers et dossiers sur le périphérique USB à l'aide du bouton de réglage.
6. Sélectionnez le fichier ou la liste de lecture requis en tournant et en appuyant sur le bouton de réglage Tuning. La radio commencera la lecture et la

progression de la lecture s'affichera sur l'écran de la radio.

7. Lorsque la lecture commence:

- Appuyez sur le bouton Lecture / Pause pour mettre en pause / reprendre la lecture.
- Appuyez sur le bouton Suivant ou Précédent pour passer à la piste suivante ou précédente.
- Appuyez et maintenez enfoncé le bouton Suivant ou Précédent pour avancer ou reculer rapidement dans une piste et relâchez le bouton lorsque le point souhaité est atteint.
- Appuyez sur le bouton Stop pour arrêter la lecture et revenir au contenu du périphérique USB.

#### Remarque:

**Après avoir retiré / déconnecté le périphérique USB, refermez le couvercle en caoutchouc du port USB pour empêcher l'humidité ou la poussière de pénétrer dans la radio.**

#### Utilisation de la fonction Ma liste de lecture

Le mode Lecteur de musique vous permet de créer une liste de lecture personnalisée et de lire des chansons à partir de cette liste de lecture. Suivez ces étapes pour créer votre propre liste de lecture et lire les chansons de la liste de lecture:

1. Suivez les étapes 1 à 5 décrites dans la section précédente.
2. Sélectionnez une piste et maintenez enfoncé le bouton de réglage Tuning. L'écran de la radio affichera le message « Ajouté à ma liste de lecture ».
3. Répétez l'étape 2 pour ajouter plusieurs pistes à la liste de lecture.
4. Après avoir ajouté les chansons souhaitées à la liste de lecture, utilisez le bouton Retour pour revenir au menu du lecteur de musique.
5. Sélectionnez **[Ma liste de lecture]** et appuyez sur le bouton de réglage Tuning. Les chansons qui ont été ajoutées à votre liste de lecture personnelle seront maintenant affichées sur l'écran de la radio.
6. Tournez le bouton de réglage Tuning pour sélectionner la chanson que vous souhaitez jouer et appuyez sur le bouton de réglage Tuning pour lancer la lecture. Les commandes pendant la lecture sont identiques aux commandes mentionnées dans la section précédente.

#### Menu Lecteur de musique

Vous pouvez ouvrir le menu du lecteur de musique en appuyant sur le bouton Info / Menu et en maintenant enfoncé pendant que la radio est en mode Lecteur de musique.

Le menu Lecteur de musique propose les options suivantes:

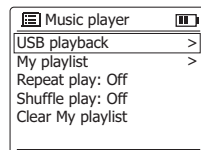

- **[USB playback]** (Lecture périphérique USB): sélectionnez cette option pour parcourir le périphérique USB connecté à la radio.
- **[My playlist]** (Ma liste de lecture): sélectionnez cette option pour accéder à votre liste de lecture personnelle.
- **[Repeat play]** (Répéter la lecture): sélectionnez cette option pour activer ou désactiver la fonction de répétition et répéter toutes les pistes de la liste de lecture ou du dossier actuel sur le périphérique USB. Lorsque la fonction de répétition est activée, l'icône de répétition s'affiche dans la barre inférieure de l'écran de la radio.
- **[Shuffle play]** (Lecture aléatoire): sélectionnez cette option pour activer ou désactiver la fonction de lecture aléatoire et lire toutes les pistes de la liste de lecture ou du dossier actuel dans un ordre aléatoire. Lorsque la fonction de lecture aléatoire est activée, l'icône de lecture aléatoire s'affiche dans la barre inférieure de l'écran de la radio.
- **[Clear My playlist]** (Effacer ma liste de lecture): sélectionnez cette option pour effacer votre liste de lecture personnelle.
- **[System settings]:** sélectionnez cette option pour accéder au menu Paramètres système et configurer la radio (reportez-vous au chapitre 14 «Utilisation du menu Paramètres système» pour plus de détails).
- **[Main menu]:** sélectionnez cette option pour revenir au menu principal, où vous pouvez passer à l'un des modes de la radio ou régler les alarmes de la radio ou la minuterie de mise en veille (sommeil), ou aller au menu des paramètres système (reportez-vous au chapitre 15 «Utilisation du menu principal» pour plus de détails).

### Affichage des informations sur la piste à l'écran

Lorsque vous écoutez de l'audio à partir d'un périphérique USB, appuyez plusieurs fois sur le bouton Info / Menu pour faire défiler les informations suivantes sur l'écran de la radio:

- Nom de fichier
- Artiste
- Album
- Dossier
- Chemin d'accès
- Débit binaire, codec et taux d'échantillonnage
- Mémoire de tampon de lecture
- Date du jour

### Charger un périphérique USB

Le port USB de la NETBOX peut également être utilisé pour charger des périphériques USB. Le port USB a une puissance de sortie de 5V / 1A.

Pour charger un périphérique USB, ouvrez simplement

le couvercle en caoutchouc du port USB et insérez / connectez-le au port USB. Une fois la charge terminée, n'oubliez pas de retirer / déconnecter à nouveau l'appareil et de fermer le couvercle en caoutchouc du port USB pour empêcher l'humidité ou la poussière de pénétrer dans la radio.

## 12. Écouter de l'audio à l'aide de la prise Aux in

Vous pouvez écouter le son d'un périphérique externe (tel qu'un iPod ou un lecteur MP3) via les haut-parleurs du NETBOX. Pour le faire, suivez ces étapes:

1. Ouvrez le couvercle en caoutchouc de la prise Aux in et connectez l'appareil externe à la prise à l'aide d'un câble audio de 3,5mm (non inclus).
2. Assurez-vous que la radio et le périphérique externe sont allumés.
3. Sélectionnez le mode AUX in en appuyant plusieurs fois sur le bouton Source ou en utilisant le menu principal de la radio.
4. La sortie audio du périphérique externe sera maintenant lue via le haut-parleur du NETBOX. La lecture doit être contrôlée sur le périphérique externe, tandis que le volume peut être contrôlé à la fois sur la radio et sur le périphérique externe.

**Remarque:**

**Après avoir débranché le câble audio de 3,5mm, refermez le couvercle en caoutchouc de la prise Aux in pour empêcher l'humidité ou la poussière de pénétrer dans la radio.**

## 13. Contrôle de la tonalité et de la fonction Loudness

Votre NETBOX dispose d'un contrôle de tonalité et d'une fonction Loudness qui vous permettent de personnaliser le son de la radio à votre guise.

### Configuration du contrôle de tonalité de la radio

Pour configurer le contrôle de tonalité de la radio, procédez comme suit:

1. Allumez la radio à l'aide du bouton d'alimentation.
2. Appuyez sur le bouton Volume et maintenez-le enfoncé pour accéder au menu de contrôle de la tonalité.
3. Tournez le bouton de réglage Tuning pour sélectionner **[Bass]** (graves), **[Mid]** (médiums) ou **[Treble]** (aigus) et appuyez sur le bouton de réglage Tuning pour confirmer votre choix.
4. Tournez le bouton de réglage Tuning pour sélectionner le niveau (en dB) du type de sons sélectionné. La radio appliquera immédiatement tous les changements que vous apportez au niveau de la tonalité, afin que vous puissiez entendre l'effet des changements au fur et à mesure que vous les apportez.
5. Appuyez sur le bouton de réglage Tuning ou attendez environ 5 secondes pour revenir au sous-menu de réglage de la tonalité.

## Activer / désactiver la fonction Loudness

Appuyez simplement sur le bouton Volume pour activer ou désactiver la fonction Loudness de la radio.

## 14. Utiliser le menu des paramètres système

Le menu des paramètres système peut être utilisé pour configurer le NETBOX. Suivez ces étapes pour accéder au menu des paramètres système:

1. Allumez la radio à l'aide du bouton d'alimentation.
2. Appuyez sur le bouton Info / Menu et maintenez-le enfoncé pour ouvrir le menu du mode en cours.

3. Tournez le bouton de réglage Tuning pour sélectionner **[System settings]** (Paramètres système) et appuyez sur le bouton de réglage Tuning pour ouvrir le menu.

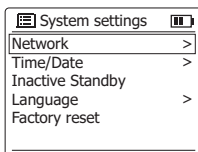

Paramètres système propose les options suivantes:

- **[Network]** (Réseau): sélectionnez cette option pour exécuter l'assistant de configuration du réseau, exécuter la configuration PBC, configurer la connexion réseau de la radio, afficher et sélectionner les profils réseau disponibles, ou afficher ou effacer les paramètres réseau.
- **[Time / Date]** (heure / Date): sélectionnez cette option pour définir l'heure et la date manuellement, pour définir la source de mise à jour automatique de l'heure et de la date, ou pour définir le format de l'heure.
- **[Inactive Standby]**: sélectionnez cette option pour configurer le délai après lequel la radio passe automatiquement en mode veille lorsqu'elle n'est pas utilisée.
- **[Language]**: sélectionnez cette option pour configurer la langue dans laquelle les menus de la radio sont affichés.
- **[Factory reset]**: sélectionnez cette option pour réinitialiser la radio aux paramètres d'usine par défaut. Après confirmation, tous les réglages utilisateur et les stations pré-réglées seront effacés.
- **[Software update]**: sélectionnez cette option pour configurer si la radio doit parfois vérifier les mises à jour logicielles disponibles ou pour vérifier les mises à jour logicielles disponibles.
- **[Setup wizard]**: sélectionnez cette option pour exécuter à nouveau l'assistant de configuration, immédiatement ou au prochain démarrage. Reportez-vous au chapitre 3 «Getting started» (Avant de commencer) pour plus d'informations sur l'utilisation de l'assistant de configuration.
- **[Info]**: sélectionnez cette option pour afficher la version Spotify de la radio, l'identifiant de la radio et le nom d'identification.
- **[Backlight]** (Rétroéclairage): sélectionnez cette option pour configurer le délai d'expiration du rétroéclairage de la radio et pour définir le niveau de luminosité du rétroéclairage lorsque le rétroéclairage est activé ou atténué.

## Réglage manuel de l'heure et de la date

Le réglage de la date et de l'heure de la radio fonctionne légèrement différemment de la configuration de la plupart des autres options et fonctionnalités de la radio. Si vous ne parvenez pas à mettre à jour automatiquement l'heure et la date à l'aide du mode DAB, FM ou du réseau, procédez comme suit pour régler manuellement l'heure et la date:

1. Ouvrez le menu Paramètres système selon les trois étapes décrites précédemment.
2. Sélectionnez **[Heure / Date]** et appuyez sur le bouton de réglage Tuning.

Le sous-menu Time / Date propose les options suivantes:

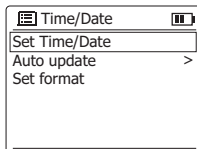

### • **[Set Time / Date]:**

Sélectionnez cette option pour configurer manuellement l'heure et la date.

- **[Auto update]:** Sélectionnez cette option pour sélectionner une source pour la mise à jour automatique de l'heure et de la date.

- **[Set format]:** Sélectionnez cette option pour sélectionner le format 12 ou 24 heures.

Si **[Mise à jour depuis le réseau]** est sélectionné sous **[Mise à jour automatique]**, le sous-menu Heure / Date affichera également les deux options suivantes:

- **[Set timezone]** (Définir le fuseau horaire): sélectionnez cette option pour configurer le fuseau horaire.
- **[Daylight savings]** (Heure d'été): sélectionnez cette option pour activer ou désactiver l'heure d'été (DST).

3. Sélectionnez **[Réglage de l'heure / Date]** et appuyez sur le bouton de réglage Tuning pour régler manuellement l'heure et la date de la radio.
4. L'écran de la radio affichera l'heure et la date, puis les chiffres du jour clignoteront sur l'écran.
5. Tournez le bouton de réglage Tuning pour sélectionner le jour désiré et appuyez sur le bouton de réglage Tuning pour confirmer.
6. Ensuite, les chiffres du mois clignoteront sur l'écran.
7. Tournez le bouton de réglage Tuning pour sélectionner le mois en cours et appuyez sur le bouton de réglage Tuning pour confirmer.
8. Ensuite, les chiffres de l'année clignoteront sur l'écran.
9. Tournez le bouton de réglage Tuning pour sélectionner l'année en cours et appuyez sur le bouton de réglage Tuning pour confirmer.
10. Ensuite, les chiffres des heures clignoteront sur l'écran.
11. Tournez le bouton de réglage Tuning pour sélectionner l'heure et appuyez sur le bouton de réglage Tuning pour confirmer.

12. Ensuite, les chiffres des minutes clignoteront sur l'écran.
13. Tournez le bouton de réglage Tuning pour sélectionner les minutes et appuyez sur le bouton de réglage Tuning pour confirmer.
14. Le réglage manuel de l'heure est maintenant terminé et la radio revient au sous-menu Heure / Date.

## 15. Utiliser le menu principal

Le menu principal peut être utilisé pour sélectionner le mode de la radio ou pour régler les alarmes et la minuterie de mise en veille (sommeil) de la radio. Suivez ces étapes pour accéder au menu principal :

1. Allumez la radio à l'aide du bouton d'alimentation.
2. Appuyez sur le bouton Info / Menu et maintenez-le enfoncé pour ouvrir le menu du mode en cours.

3. Tournez le bouton de réglage Tuning pour sélectionner **[Menu principal]** et appuyez sur le bouton du bouton de réglage Tuning pour ouvrir le menu.

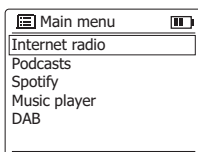

Le menu principal propose les options suivantes :

- **[Internet radio]**: sélectionnez cette option pour passer en mode webradio.
- **[Podcasts]**: sélectionnez cette option pour passer en mode Podcast.
- **[Spotify]**: sélectionnez cette option pour passer en mode Spotify.
- **[Music player]** (Lecteur de musique): sélectionnez cette option pour passer en mode Lecteur de musique.
- **[DAB]**: sélectionnez cette option pour passer en mode radio DAB.
- **[FM]**: sélectionnez cette option pour passer en mode radio FM.
- **[Bluetooth]**: sélectionnez cette option pour passer en mode Bluetooth.
- **[AUX in]**: sélectionnez cette option pour passer en mode AUX in.
- **[Sleep]**: sélectionnez cette option pour régler la minuterie de mise en veille (sommeil) de la radio.
- **[Alarms]**: sélectionnez cette option pour régler les alarmes de la radio.
- **[System settings]**: sélectionnez cette option pour accéder au menu Paramètres système (reportez-vous au chapitre 14 « Utilisation du menu des Paramètres système » pour plus d'informations sur ce menu).

### Réglage des alarmes

Votre NETBOX dispose de 2 alarmes qui peuvent être réglées à l'aide de l'option **[Alarmes]** du menu principal.

Suivez ces étapes pour régler les alarmes de la radio :

1. Ouvrez le menu principal en suivant les trois étapes décrites précédemment.

2. Sélectionnez **[Alarmes]** et appuyez sur le bouton de réglage Tuning.

Les deux alarmes et leurs paramètres seront affichés à l'écran :

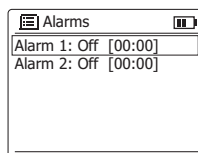

3. Tournez le bouton de réglage Tuning pour sélectionner l'alarme souhaitée et appuyez sur le bouton pour confirmer.

Le sous-menu de configuration d'une alarme offre les options suivantes :

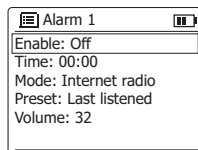

- **[Enable]**: sélectionnez cette option pour configurer la fréquence d'alarme, les paramètres disponibles ici sont **[Off]** (désactivé), **[Daily]** (tous les jours), **[Once]** (une seule fois), **[Weekends]** et **[Weekdays]** (jour de la semaine).
  - **[Time]**: sélectionnez cette option pour régler l'heure de l'alarme. Cela peut être fait de la même manière que le réglage de l'heure et de la date dans le chapitre précédent.
  - **[Mode]**: sélectionnez cette option pour régler le mode que vous souhaitez utiliser pour l'alarme.
  - **[Preset]**: sélectionnez cette option pour sélectionner un préréglage ou la dernière station écoutée comme source d'alarme.
  - **[Volume]**: sélectionnez cette option pour régler le volume de l'alarme.
  - **[Save]**: sélectionnez cette option pour enregistrer les paramètres d'alarme.
4. Réglez les cinq premières options ci-dessus à l'aide du bouton de réglage Tuning.
  5. Sélectionnez **[Enregistrer]** et appuyez sur le bouton de réglage Tuning pour valider.
  6. Pour configurer l'autre alarme, sélectionnez cette alarme à l'étape 3 et répétez les étapes 4, 5.

### Remarques :

- **Lorsqu'une alarme retentit, appuyez sur le bouton d'alimentation pour désactiver l'alarme et remettre la radio en mode veille. Appuyez plusieurs fois sur l'un des autres boutons de la radio pour répéter l'alarme pendant le nombre de minutes affiché sur l'écran de la radio.**
- **Les alarmes cesseront de sonner au bout de 60 minutes à partir du début de l'alarme.**

### Réglage de la minuterie de mise en veille (Fonction sommeil)

La minuterie de mise en veille vous permet d'éteindre automatiquement la radio après un délai prédéfini. Il peut être réglé de 15 à 60 minutes à l'aide de l'option **[Sommeil]** du menu principal.

Suivez les étapes ci-dessous pour régler la minuterie de mise en veille à l'aide du menu principal de la radio :

1. Ouvrez le menu principal en suivant les trois étapes décrites précédemment.

2. Sélectionnez **[Sommeil]** et appuyez sur le bouton de réglage Tuning pour valider.
3. Tournez le bouton de réglage Tuning pour sélectionner le temps de mise en veille souhaité.
4. Appuyez sur le bouton de réglage Tuning ou attendez quelques secondes pour activer la minuterie de mise en veille avec l'heure sélectionnée.
5. Une fois le temps de mise en veille écoulé, la radio passe automatiquement en mode veille. Une minuterie de mise en veille active est affichée à l'aide d'une icône de minuterie de mise veille dans la barre inférieure de l'écran de la radio.
6. Pour annuler le temps de mis en veille avant que le temps pré réglé ne se soit écoulé et pour éteindre la radio, appuyez sur le bouton d'alimentation pour éteindre l'appareil manuellement. Pour annuler la minuterie de mise en veille et laisser la radio fonctionner, revenez dans les paramètres de la minuterie de mise en veille (étapes 1 à 3 ci-dessus) et sélectionnez l'option « Fonction sommeil désactivée » (Sleep OFF) à l'étape 3.

## 16. Garantie

Cette radio est livrée avec une garantie limitée de 2 ans.

**AVERTISSEMENT !** La garantie devient nulle une fois que le boîtier de la radio a été ouvert ou que des modifications ou des changements ont été apportés à la radio !

Les termes de la garantie de cette radio ne couvrent pas les éléments suivants:

- Dommages causés par une mauvaise utilisation, un abus, une négligence, des modifications, des accidents ou des réparations non autorisées.
- L'usure normale.
- Piles.

N'ouvrez jamais le boîtier de l'appareil. Le fabricant décline toute responsabilité pour les dommages résultant d'une mauvaise manipulation. La plaque signalétique se trouve à l'arrière de l'appareil.

## Caractéristiques

Alimentation requise	
Alimentation secteur	CA 100-240 V 50/60 Hz 25W
Piles	6 piles alcalines UM-2 (taille C, LR14) ou Ni-MH
Couverture de fréquence	
FM	87.50-108 MHz
DAB	174.928-239.200 MHz
<b>Wi-Fi</b>	802.11 b, g, n ou a, pris en charge avec le cryptage WEP et WPA / WPA2. Compatible avec les bandes WiFi de 2,4GHz et 5GHz. Fréquence et la puissance maximale transmise: Wi-Fi: 2412MHz ~ 2472MHz, PIRE= 15,06dBm 5180MHz ~ 5240MHz & 5745MHz ~ 5825MHz, PIRE = 12,13dBm Les opérations dans la bande 5,15-5,35 GHz sont limitées à une utilisation en intérieur uniquement.
Bluetooth	
Version Bluetooth	5.2
Profils Bluetooth pris en charge	A2DP, AVRCP
Codecs Bluetooth pris en charge	SBC et AAC
Puissance de transmission	classe de puissance 2
Portée du Bluetooth	env. 10m (30 pieds)
Fréquence et la puissance maximale transmise	2402MHz ~ 2480MHz: 2,34dBm (Bluetooth EDR)
Fonctionnalités électroniques	
Haut-parleur	5pouces 8ohms 10W gamme complète, étanche
Puissance de sortie	3watts 10 % T.H.D. @ 100Hz @ batterie CC 9V
	7watts de 10% T.H.D. @ 100Hz @ AC 230V ou 120V
Niveau AUX-IN	350±80 mVrms (niveau nominal), 1Vrms (max.)
Prise Aux In	3,5mm de diamètre
Puissance de sortie maximale de la prise USB	5V, 1A
<b>Plage de température de fonctionnement</b>	0°C à +40°C

※ L'étiquette du code-barres sur le produit est définie comme ci-dessous:



aH 18 12 00001

↑ ↑ ↑ ↑ ↑

Numéro de série  
Mois de production  
Année de production  
Code du produit

La société se réserve le droit de modifier les spécifications sans préavis.

 Si, à un moment quelconque, vous devez vous débarrasser de ce produit, veuillez noter que: Les déchets de produits électroniques ne doivent pas être jetés avec les ordures ménagères. Veuillez recycler là où les installations existent. Consultez votre autorité locale ou votre détaillant pour obtenir des conseils sur le recyclage. (Directive sur les déchets d'équipements électriques et électroniques)